

## **SPLIT-TYPE AIR CONDITIONERS**

### **INDOOR UNIT**

**MSZ-SFG09VA MSZ-SFG13VA**



#### **OPERATING INSTRUCTIONS**

For user

- To use this unit correctly and safely, be sure to read these operating instructions before use.

#### **คู่มือการใช้งาน**

สำหรับลูกค้า

- เพื่อสามารถใช้เครื่องปรับอากาศเครื่องนี้อย่างถูกต้องและปลอดภัย ควรมั่นใจว่าท่านได้อ่านคู่มือการใช้เล่มนี้ก่อนใช้

**English**

**ไทย**



# CONTENTS

■ SAFETY PRECAUTIONS	1
■ NAME OF EACH PART	3
■ PREPARATION BEFORE OPERATION	3
■ AREA SETTING	4
■ SELECTING OPERATION MODES	5
■ FAN SPEED AND AIRFLOW DIRECTION ADJUSTMENT	6
■ ECONO COOL OPERATION	7
■ TIMER OPERATION (ON/OFF TIMER)	7
■ D.S.PLASMA OPERATION	7
■ CLEAN OPERATION	7
■ CLEANING	8
■ WHEN YOU THINK THAT TROUBLE HAS OCCURRED	9
■ WHEN THE AIR CONDITIONER IS NOT GOING TO BE USED FOR A LONG TIME	10
■ LNSTALLATION PLACE AND ELECTRICAL WORK	10
■ SPECIFICATIONS	10







## SAFETY PRECAUTIONS



- Since rotating parts and parts which could cause an electric shock are used in this product, be sure to read these "Safety Precautions" before use.
- Since the cautionary items shown here are important for safety, be sure to observe them.
- After reading this manual, keep it together with the installation manual in a handy place for easy reference.
- Be sure to receive a guarantee card from your dealer and check that the purchased data and shop name, etc. are entered correctly.







### Marks and their meanings

-  **WARNING :** Incorrect handling could cause serious hazard, such as death, serious injury, etc. with a high probability.
-  **CAUTION :** Incorrect handling could cause serious hazard depending on the conditions.



### Meanings of symbols used in this manual



-  : Be sure not to do.
-  : Be sure to follow the instruction.
-  : Never insert your finger or stick, etc.
-  : Never step onto the indoor/outdoor unit and do not put anything on them.
-  : Danger of electric shock. Be careful.
-  : Be sure to disconnect the power supply plug from the power outlet.
-  : Be sure to shut off the power.

 <b>WARNING</b>	
	<p><b>Do not connect the power cord to an intermediate point, use an extension cord, or connect multiple devices to a single AC outlet.</b></p> <ul style="list-style-type: none"> <li>• This may cause overheating, fire, or electric shock.</li> </ul>
	<p><b>Make sure the power plug is free of dirt and insert it securely into the outlet.</b></p> <ul style="list-style-type: none"> <li>• A dirty plug may cause fire or electric shock.</li> </ul>
	<p><b>Do not bundle, pull, or modify the power cord, and do not apply heat or place heavy objects on it.</b></p> <ul style="list-style-type: none"> <li>• This may cause fire or electric shock.</li> </ul>
	<p><b>Do not turn the breaker OFF/ON or disconnect/connect the power plug during operation.</b></p> <ul style="list-style-type: none"> <li>• This may create sparks, which can cause fire.</li> <li>• After the indoor unit is switched OFF with the remote controller, make sure to turn the breaker OFF or disconnect the power plug.</li> </ul>
	<p><b>Do not expose your body directly to cool air for a prolonged length of time.</b></p> <ul style="list-style-type: none"> <li>• This could be detrimental to your health.</li> </ul>
	<p><b>The unit should not be installed, relocated, disassembled, altered, or repaired by the user.</b></p> <ul style="list-style-type: none"> <li>• An improperly handled air conditioner may cause fire, electric shock, injury, or water leakage, etc. Consult your dealer.</li> <li>• If the power supply cord is damaged, it must be replaced by the manufacturer or its service agent in order to avoid a hazard.</li> </ul>
	<p><b>This appliance is not intended for use by persons (including children) with reduced physical, sensory or mental capabilities, or lack of experience and knowledge, unless they have been given supervision or instruction concerning use of the appliance by a person responsible for their safety.</b></p>
	<p><b>Children should be supervised to ensure that they do not play with the appliance.</b></p>

		<p><b>Do not insert your finger, a stick, or other objects into the air inlet or outlet.</b></p> <ul style="list-style-type: none"> <li>• This may cause injury, since the fan inside rotates at high speeds during operation.</li> </ul>
		<p><b>In case of an abnormal condition (such as a burning smell), stop the air conditioner and disconnect the power plug or turn the breaker OFF.</b></p> <ul style="list-style-type: none"> <li>• A continued operation in the abnormal state may cause a malfunction, fire, or electric shock. In this case, consult your dealer.</li> </ul>
		<p><b>When the air conditioner does not cool or heat, there is a possibility of refrigerant leakage. In this case, consult your dealer. If a repair involves recharging the unit with refrigerant, ask the service technician for details.</b></p> <ul style="list-style-type: none"> <li>• The refrigerant used in the air conditioner is safe. Normally, it does not leak. However, if refrigerant leaks and comes in contact with a heat source such as a fan heater, kerosene heater, or cooking stove, it will create a harmful gas.</li> </ul> <p><b>The user should never attempt to wash the inside of the indoor unit. Should the inside of the unit require cleaning, contact your dealer.</b></p> <ul style="list-style-type: none"> <li>• Unsuitable detergent may cause damage to plastic material inside the unit, which may result in water leakage. Should detergent come in contact with electrical parts or the motor, it will result in a malfunction, smoke, or fire.</li> </ul>
 <b>CAUTION</b>		
		<p><b>Do not touch the air inlet or the aluminum fins of the indoor/outdoor unit.</b></p> <ul style="list-style-type: none"> <li>• This may cause injury.</li> </ul>
		<p><b>Do not use insecticides or flammable sprays on the unit.</b></p> <ul style="list-style-type: none"> <li>• This may cause a fire or deformation of the unit.</li> </ul>
		<p><b>Do not expose pets or houseplants to direct airflow.</b></p> <ul style="list-style-type: none"> <li>• This may cause injury to the pets or plants.</li> </ul>





# SAFETY PRECAUTIONS

 <b>CAUTION</b>	
	<p><b>Do not place other electric appliances or furniture under the indoor/outdoor unit.</b></p> <ul style="list-style-type: none"> <li>Water may drip down from the unit, which may cause damage or malfunction.</li> </ul>
	<p><b>Do not leave the unit on a damaged installation stand.</b></p> <ul style="list-style-type: none"> <li>The unit may fall and cause injury.</li> </ul>
	<p><b>Do not step on an unstable bench to operate or clean the unit.</b></p> <ul style="list-style-type: none"> <li>This may cause injury if you fall down.</li> </ul>
	<p><b>Do not pull the power cord.</b></p> <ul style="list-style-type: none"> <li>This may cause a portion of the core wire to break, which may cause overheating or fire.</li> </ul>
	<p><b>Do not charge or disassemble the batteries, and do not throw them into a fire.</b></p> <ul style="list-style-type: none"> <li>This may cause the batteries to leak, or cause a fire or explosion.</li> </ul>
	<p><b>Do not operate the unit for more than 4 hours at high humidity (80% RH or more) and/or with windows or outside door left open.</b></p> <ul style="list-style-type: none"> <li>This may cause the water condensation in the air conditioner, which may drip down, wetting or damaging the furniture.</li> <li>The water condensation in the air conditioner may contribute to growth of fungi, such as mold.</li> </ul>
	<p><b>Do not use the unit for special purposes, such as storing food, raising animals, growing plants, or preserving precision devices or art objects.</b></p> <ul style="list-style-type: none"> <li>This may cause deterioration of quality, or harm to animals and plants.</li> </ul>
	<p><b>Do not expose combustion appliances to direct airflow.</b></p> <ul style="list-style-type: none"> <li>This may cause incomplete combustion.</li> </ul>
	<p><b>Never put batteries in your mouth for any reason to avoid accidental ingestion.</b></p> <ul style="list-style-type: none"> <li>Battery ingestion may cause choking and/or poisoning.</li> </ul>
	<p><b>Before cleaning the unit, switch it OFF and disconnect the power plug or turn the breaker OFF.</b></p> <ul style="list-style-type: none"> <li>This may cause injury, since the fan inside rotates at high speeds during operation.</li> </ul>
	<p><b>When the unit will be unused for a long time, disconnect the power plug or turn the breaker OFF.</b></p> <ul style="list-style-type: none"> <li>The unit may accumulate dirt, which may cause overheating or fire.</li> </ul>
	<p><b>Replace all batteries of the remote controller with new ones of the same type.</b></p> <ul style="list-style-type: none"> <li>Using an old battery together with a new one may cause overheating, leakage, or explosion.</li> </ul>
	<p><b>If the battery fluid comes in contact with your skin or clothes, wash them thoroughly with clean water.</b></p> <ul style="list-style-type: none"> <li>If the battery fluid comes in contact with your eyes, wash them thoroughly with clean water and immediately seek medical attention.</li> </ul>
	<p><b>Ensure that the area is well-ventilated when the unit is operated together with a combustion appliance.</b></p> <ul style="list-style-type: none"> <li>Inadequate ventilation may cause oxygen starvation.</li> </ul>
	<p><b>Turn the breaker OFF when you hear thunder and there is a possibility of a lightning strike.</b></p> <ul style="list-style-type: none"> <li>The unit may be damaged if lightning strikes.</li> </ul>
	<p><b>After the air conditioner is used for several seasons, perform inspection and maintenance in addition to normal cleaning.</b></p> <ul style="list-style-type: none"> <li>Dirt or dust in the unit may create an unpleasant odor, contribute to growth of fungi, such as mold, or clog the drain passage, and cause water to leak from the indoor unit. Consult your dealer for inspection and maintenance, which require specialized knowledge and skills.</li> </ul>

	<p><b>Do not operate switches with wet hands.</b></p> <ul style="list-style-type: none"> <li>This may cause electric shock.</li> </ul>
	<p><b>Do not clean the air conditioner with water or place an object that contains water, such as a flower vase, on it.</b></p> <ul style="list-style-type: none"> <li>This may cause fire or electric shock.</li> </ul>
	<p><b>Do not step on or place any object on the outdoor unit.</b></p> <ul style="list-style-type: none"> <li>This may cause injury if you or the object falls down.</li> </ul>

 <b>IMPORTANT</b>	
<p><b>Dirty filters cause condensation in the air conditioner which will contribute to the growth of fungi such as mold. It is therefore recommended to clean air filters every 2 weeks.</b></p>	

## For installation

 <b>WARNING</b>	
	<p><b>Consult your dealer for installing the air conditioner.</b></p> <ul style="list-style-type: none"> <li>It should not be installed by the user since installation requires specialized knowledge and skills. An improperly installed air conditioner may cause water leakage, fire, or electric shock.</li> </ul>
	<p><b>Provide a dedicated power supply for the air conditioner.</b></p> <ul style="list-style-type: none"> <li>A non-dedicated power supply may cause overheating or fire.</li> </ul>
	<p><b>Do not install the unit where flammable gas could leak.</b></p> <ul style="list-style-type: none"> <li>If gas leaks and accumulates around the outdoor unit, it may cause an explosion.</li> </ul>
	<p><b>Earth the unit correctly.</b></p> <ul style="list-style-type: none"> <li>Do not connect the earth wire to a gas pipe, water pipe, lightning rod, or a telephone ground wire. Improper earthing may cause electric shock.</li> </ul>
 <b>CAUTION</b>	
	<p><b>Install an earth leakage breaker depending on the installation location of the air conditioner (such as highly humid areas).</b></p> <ul style="list-style-type: none"> <li>If an earth leakage breaker is not installed, it may cause electric shock.</li> </ul>
	<p><b>Ensure that the drain water is properly drained.</b></p> <ul style="list-style-type: none"> <li>If the drain passage is improper, water may drip down from the indoor/outdoor unit, wetting and damaging the furniture.</li> </ul>
<p><b>In case of an abnormal condition</b> Immediately stop operating the air conditioner and consult your dealer.</p>	

# NAME OF EACH PART

## Indoor unit

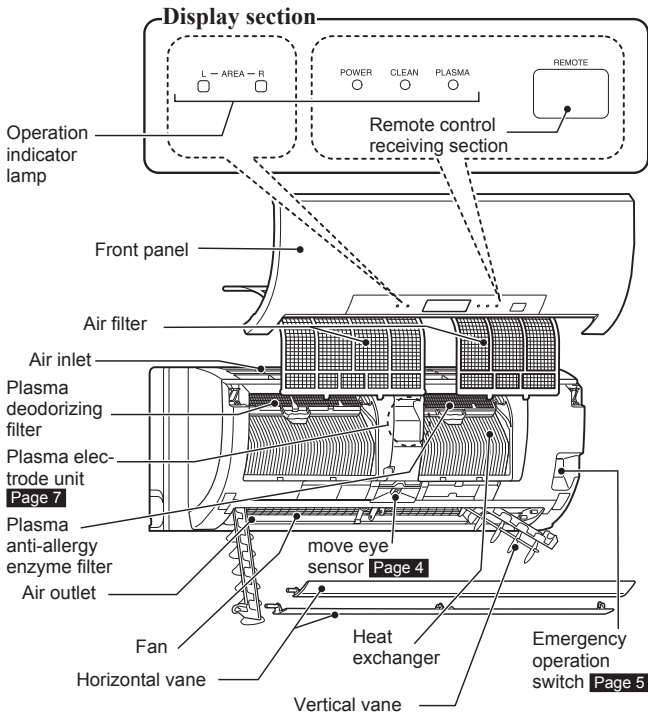

## Outdoor unit

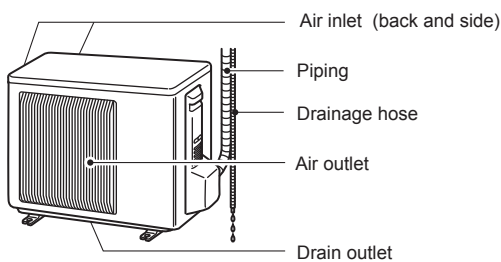

Outdoor units may be different in appearance.

## Remote controller

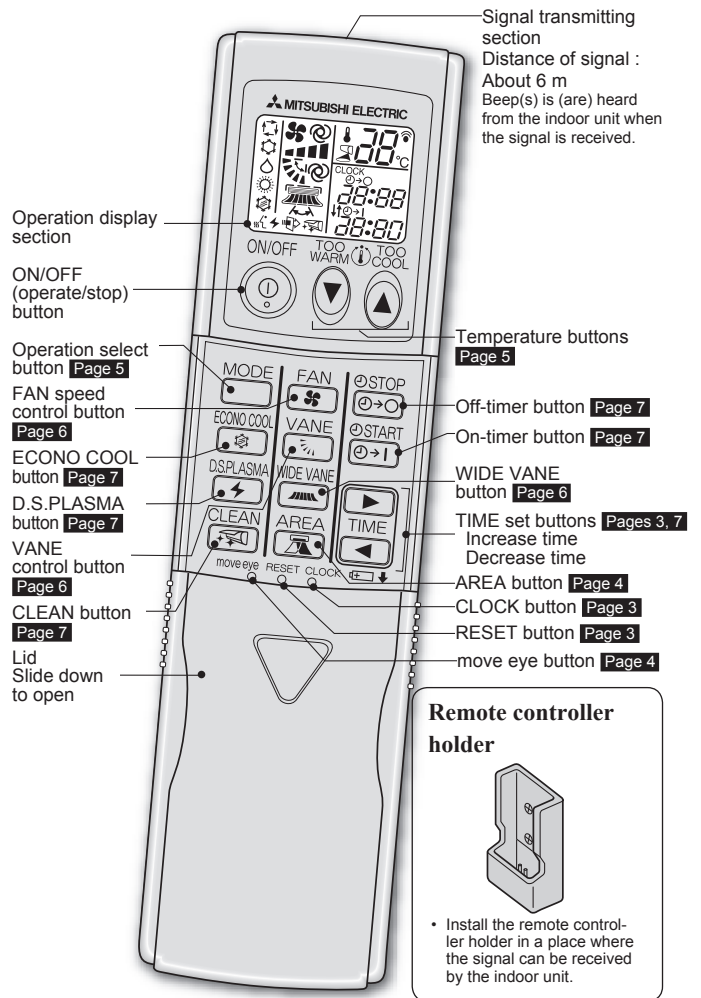

### Remote controller holder

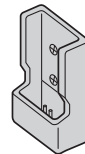

• Install the remote controller holder in a place where the signal can be received by the indoor unit.

Only use the remote controller provided with the unit. Do not use other remote controllers.

# PREPARATION BEFORE OPERATION

**Before operation:** Insert the power supply plug into the power outlet and/or turn the breaker on.

## Installing the remote controller batteries

Be sure to set the installation position before installing the batteries. (Page 4)

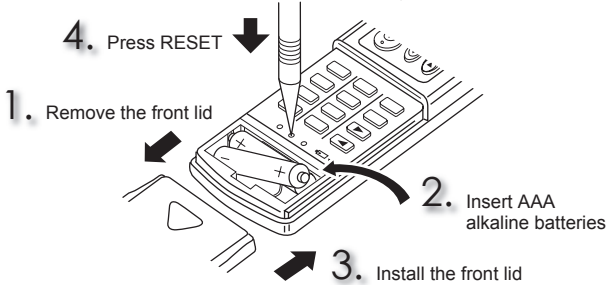

- Make sure the polarity of the batteries is correct.
- Do not use manganese batteries and leaking batteries. The remote controller could malfunction.
- Do not use rechargeable batteries.
- Replace all batteries with new ones of the same type.
- Batteries can be used for approximately 1 year. However, batteries with expired shelf lives last shorter.
- Press RESET gently using a thin instrument. If the RESET button is not pressed, the remote controller may not operate correctly.

## Setting current time

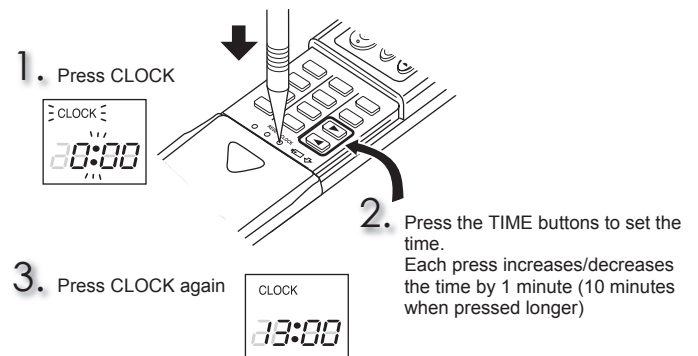

• Press CLOCK gently using a thin instrument.

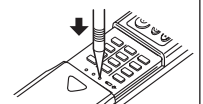

# PREPARATION BEFORE OPERATION

## Setting the installation position

Be sure to set the slide switch inside the remote controller in accordance with the installed position of the indoor unit.

### Installation position:

- Left: Distance to objects (wall, cabinet, etc.) is less than 50 cm to the left
- Center: Distance to objects (wall, cabinet, etc.) is more than 50 cm to the left and right
- Right: Distance to objects (wall, cabinet, etc.) is less than 50 cm to the right

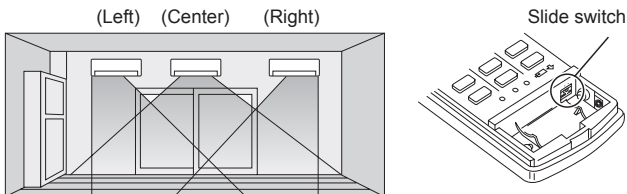

Area	Left	Center	Right
Slide switch	L . C . R	L . C . R	L . C . R
Remote controller display			

Press during COOL mode to activate move eye control operation.

- Press gently using a thin instrument.
- lights. (Operation display section)
- The default setting is "active".

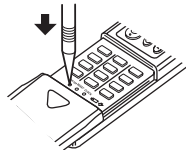

Press again to release move eye control operation.

## move eye control operation

The sensors constantly measure the room and floor/wall temperature to automatically adjust to the set temperature by estimating the temperature actually perceived by a person inside the room ("sensible temperature").

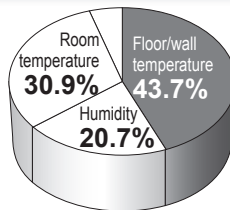

## move eye sensor

When the AREA setting is not activated, the sensing range of the move eye sensor differs depending on the installation location of the air conditioner.

Installation position	Left	Center	Right
Sensing range			

### Note:

Do not touch the move eye sensor. This may cause malfunction of the move eye sensor.

# AREA SETTING

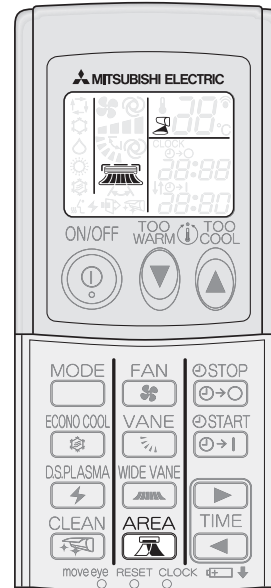

Press to select AREA. Each press changes AREA in the following order:

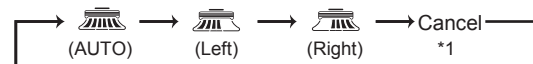

- The move eye control operation has to be active to select AREA.
- Horizontal airflow direction cannot be selected when AREA is set.
- \*1 Horizontal airflow direction set by . **Page 6**

Press until "Cancel" is selected to release AREA setting.

- Pressing also releases AREA setting.

## Area

(AUTO) ....The move eye sensor detects temperature disparities, efficiently cooling/heating the whole room.

In COOL mode:



(LEFT) / (RIGHT)  
Select the desired area to be air conditioned.

## Indoor unit display

Horizontal airflow direction:

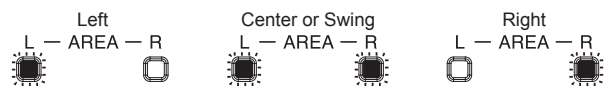

Lighted Not lighted



# SELECTING OPERATION MODES

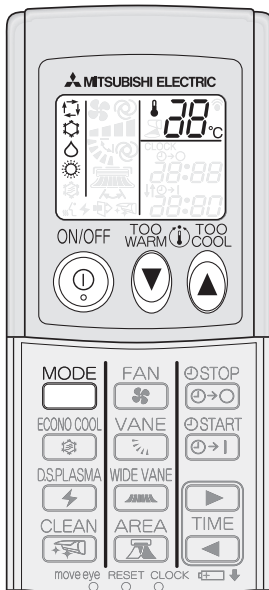

**1** Press to start the operation.

**2** Press to select operation mode. Each press changes mode in the following order:

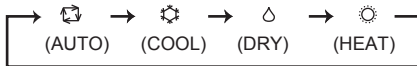

**3** Press or to set the temperature. Each press raises or lowers the temperature by 1°C.

Press to stop the operation.

## AUTO mode (Auto change over)

The unit selects the operation mode according to the difference between the room temperature and the set temperature. During AUTO mode, the unit changes mode (COOL↔HEAT) when the room temperature is 2°C away from the set temperature for more than 15 minutes.

## COOL mode

Enjoy cool air at your desired temperature.

### Note:

Do not operate COOL mode at very low outside temperatures (less than -10°C). Water condensed in the unit may drip and wet or damage furniture, etc.

## DRY mode

Dehumidify your room. The room may be cooled slightly. Temperature cannot be set during DRY mode.

## HEAT mode

Enjoy warm air at your desired temperature.

## Emergency operation

### When the remote controller cannot be used...

Emergency operation can be activated by pressing the emergency operation switch (E.O.SW) on the indoor unit.

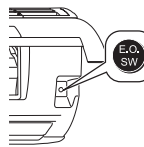

Each time the E.O.SW is pressed, the operation changes in the following order:

### Operation indicator lamp

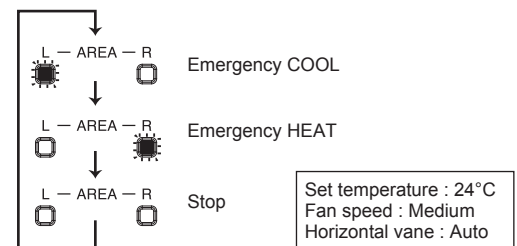

### Note:

The first 30 minutes of operation is test run. Temperature control does not work, and fan speed is set to High.

## Auto restart function

If a power failure occurs or the main power is turned off during operation, "Auto restart function" automatically starts operation in the same mode as the one set with the remote controller just before the shutoff of the main power. When timer is set, timer setting is cancelled and the unit starts operation when power is resumed.

If you do not want to use this function, please consult the service representative because the setting of the unit needs to be changed.

# FAN SPEED AND AIRFLOW DIRECTION ADJUSTMENT

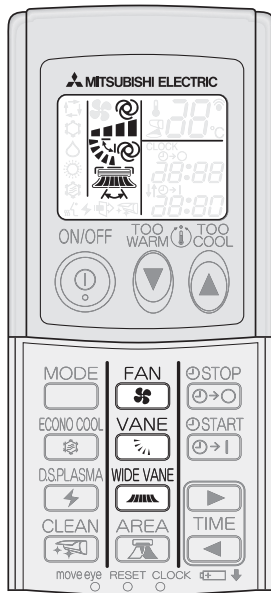

## Vertical airflow direction

### ⊗ (AUTO)

The vane is set to the most efficient airflow direction. COOL/DRY:horizontal position. HEAT:position (4).

### ☼ (Manual)

For efficient air conditioning, select the upper position for COOL/DRY, and the lower position for HEAT. If the position (4) or (5) is selected during COOL/DRY, the vane automatically moves to the horizontal position after 0.5 to 1 hour to prevent any condensation from dripping.

### ↕ (Swing)

The vane moves up and down intermittently.

#### FAN

Press to select fan speed. Each press changes fan speed in the following order:



- Two short beeps are heard from the indoor unit when set to AUTO.
- Use (Super High) to cool/heat the room more efficiently. It is recommended to lower the fan speed once the room is cool/warm.
- If the operating sound of the air conditioner disturbs your sleep, use (Low).

#### VANE

Press to select vertical airflow direction. Each press changes airflow direction in the following order:

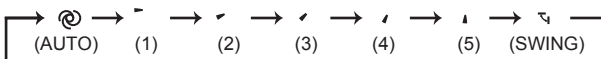

- Two short beeps are heard from the indoor unit when set to AUTO.

#### WIDE VANE

Press to select horizontal airflow direction. Each press changes airflow direction in the following order:

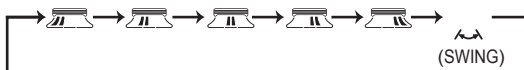

## ECONO COOL OPERATION

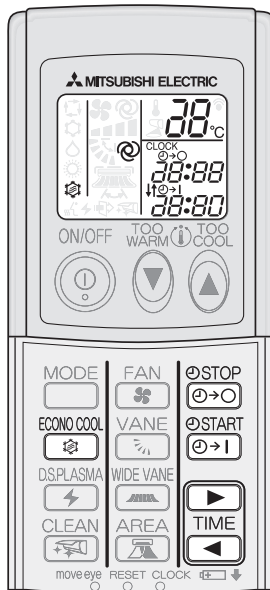

**ECONO COOL**  
Press during COOL mode **page 5** to start ECONO COOL operation.

The unit performs swing operation vertically in various cycle according to the temperature of the unit. Set temperature is set 2°C higher automatically.

**ECONO COOL**  
Press again to cancel ECONO COOL operation.

- ECONO COOL operation also is canceled when the VANE button is pressed.

### What is “ECONO COOL”?

Swing air flow (change of air flow) makes you feel cooler than constant air flow. So, even though the set temperature is automatically set 2°C higher, it is possible to perform cooling operation with keeping comfort. As a result, energy can be saved.

## TIMER OPERATION (ON/OFF TIMER)

**1** Press or during operation to set the timer.

(ON timer) : The unit turns ON at the set time.

(OFF timer) : The unit turns OFF at the set time.

\* or blinks.

\* Make sure that the current time is set correctly. **Page 3**

**2** Press (Increase) and (Decrease) to set the time of timer.

Each press increases or decreases the set time by 10 minutes.

- Set the timer while or is blinking.

**3** Press or again to cancel timer.

### Note:

- ON and OFF timers can be set together. mark indicates the order of timer operations.
- If power failure occurs while ON/OFF timer is set, see **page 5** “Auto restart function”.

## D.S.PLASMA OPERATION

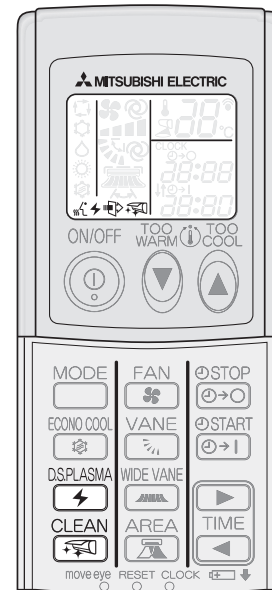

**D.S.PLASMA**  
Press to start D.S.PLASMA operation.  
• PLASMA lamp turns on. (Display section)

**D.S.PLASMA**  
Press again to cancel D.S.PLASMA operation.

### What is “D.S.PLASMA operation”?

D.S.Plasma operation consists of deodorizing and air purifying features. Particles of odor-releasing substances are absorbed and decomposed by the plasma deodorizing filter. Particles of allergens such as pollens and house dust are collected by the plasma anti-allergy filter. These filters work with negative ions generated by the plasma electrode unit.

## CLEAN OPERATION

**CLEAN**  
Press to activate CLEAN operation.  
• The unit performs CLEAN operation when it is stopped with the button or OFF timer after COOL/DRY operation. CLEAN lamp turns on. (Display section)  
• CLEAN operation is not performed when: COOL is operated less than 3 minutes/ DRY is operated less than 6 minutes.

**CLEAN**  
Press again to deactivate CLEAN operation.  
• Pressing does not deactivate CLEAN operation.

### What is “CLEAN operation”?

CLEAN operation function helps to keep the unit clean and prevents mold growth by generating small amount of ozone (\*1) and performing FAN operation for about 40 minutes. It is recommended to keep CLEAN operation active at all times.  
\*1 About 0.01 ppm at the air outlet. This is the same level found in nature, such as in forests, and there is no effect on the human body.

### Note:

- Fan is stopped for the first 15 minutes of CLEAN operation.
- Do not turn OFF the breaker during CLEAN operation.



# CLEANING

## Instructions:

- Switch off the power supply or turn off the breaker before cleaning.
- Be careful not to touch the metal parts with your hands.
- Do not use benzene, thinner, polishing powder, or insecticide.
- Use only diluted mild detergents.
- Do not expose parts to direct sunlight, heat, or fire to dry.
- Do not use water hotter than 50°C.

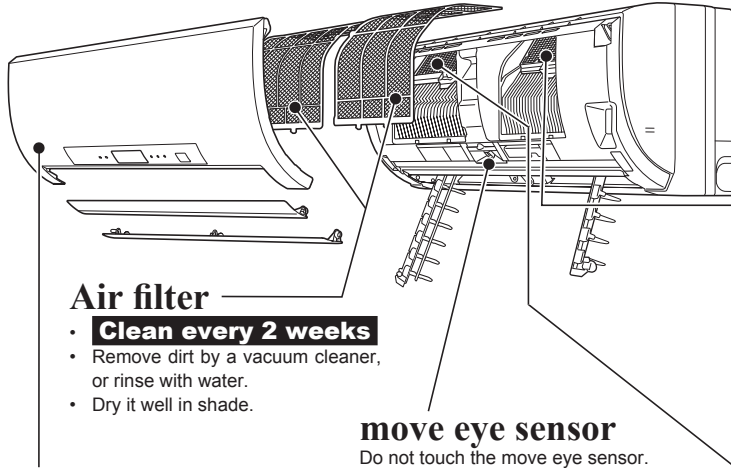

### Air filter

- **Clean every 2 weeks**
- Remove dirt by a vacuum cleaner, or rinse with water.
- Dry it well in shade.

**move eye sensor**  
Do not touch the move eye sensor.

### Plasma anti-allergy enzyme filter

#### Every 3 months:

- Remove dirt by a vacuum cleaner.
- **When dirt cannot be removed by vacuum cleaning:**
- Soak the filter together with its frame in lukewarm water and rinse it.
- After washing, dry it well in shade.

#### Every year:

- Replace it with a new air cleaning filter for best performance.
- Parts Number **MAC-417FT-E** (with frame)
- Parts Number **MAC-427TF-E** (no frame)

### Plasma deodorizing filter

#### Every 3 months:

- Remove dirt by a vacuum cleaner, or soak the filter in lukewarm water (30 to 40°C) for about 15 minutes. Rinse well.
- After washing, dry it well in shade.
- Deodorizing feature recovers by cleaning the filter.

#### When dirt or smell cannot be removed by cleaning:

- Replace it with a new air cleaning filter.
- Parts Number **MAC-307FT-E**

### Front panel

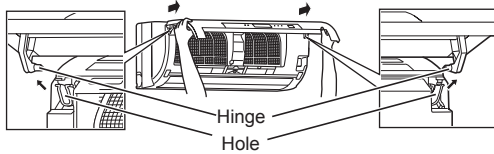

1. Lift the front panel until a "click" is heard.
2. Hold the hinges and pull to remove as shown in the above illustration.
  - Wipe with a soft dry cloth or rinse it with water.
  - Do not soak it in water for more than two hours.
  - Dry it well in shade.

3. Install the front panel by following the removal procedure in reverse. Close the front panel securely and press the positions indicated by the arrows.

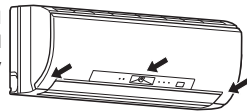

### ! Important

- **Clean the filters regularly for best performance and to reduce power consumption.**
- **Dirty filters cause condensation in the air conditioner which will contribute to the growth of fungi such as mold. It is therefore recommended to clean air filters every 2 weeks.**
- **Do not touch the move eye sensor.**

## Air outlet and Fan (before cleaning, make sure that the fan is stopped)

- 1 Turn the horizontal vanes downward.

Then, remove the upper vane as shown in ① and ②.

- Repeat ① and ② for the lower vane.

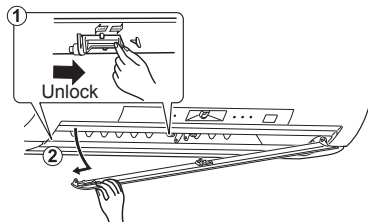

- 2 Swing out the two vertical vanes one by one.

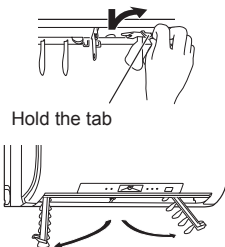

- 3 Clean the air outlet and fan.
  - Wipe with a soft dry cloth.

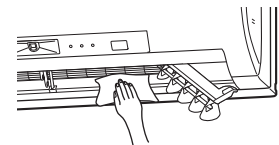

- 4 Put the vertical vanes back to their original positions correctly one by one, into their respective guide.

- Push the vanes until they click into place.

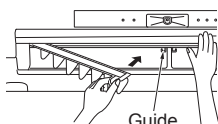

- 5 Install the horizontal vane by following the removal procedure in reverse.

- If the horizontal vane is not installed correctly, all LED lamps blink when power is turned on.

### Note:

Do not apply excessive force to the fan.

# WHEN YOU THINK THAT TROUBLE HAS OCCURRED

Even if these items are checked, when the unit does not recover from the trouble, stop using the air conditioner and consult your dealer.

Symptom	Explanation & Check points
<b>Indoor Unit</b>	
The unit cannot be operated.	<ul style="list-style-type: none"> <li>Is the breaker turned on?</li> <li>Is the power supply plug connected?</li> <li>Is the ON timer set? <a href="#">Page 7</a></li> </ul>
All LED lamps on the indoor unit are blinking.	<ul style="list-style-type: none"> <li>Are the horizontal vanes installed correctly? <a href="#">Page 8</a></li> </ul>
The horizontal vane does not move.	<ul style="list-style-type: none"> <li>Are the horizontal vane and the vertical vane installed correctly? <a href="#">Page 8</a></li> <li>Is the fan guard deformed?</li> </ul>
The unit cannot be operated for about 3 minutes when restarted.	<ul style="list-style-type: none"> <li>This protects the unit according to instructions from the microprocessor. Please wait.</li> </ul>
Mist is discharged from the air outlet of the indoor unit.	<ul style="list-style-type: none"> <li>The cool air from the unit rapidly cools moisture in the air inside the room, and it turns into mist.</li> </ul>
The swing operation of the HORIZONTAL VANE is suspended for a while, then restarted.	<ul style="list-style-type: none"> <li>This is for the swing operation of the HORIZONTAL VANE to be performed normally.</li> </ul>
The air flow direction changes during operation. The direction of the horizontal vane cannot be adjusted with the remote controller.	<ul style="list-style-type: none"> <li>When the unit is operated in COOL or DRY mode, if the operation continues with air blowing down for 0.5 to 1 hour, the direction of the air flow is automatically set to position (1) to prevent water from condensing and dripping.</li> <li>In the heating operation, if the air flow temperature is too low or when defrosting is being done, the horizontal vane is automatically set to horizontal position.</li> </ul>
The operation is stopped for about 10 minutes in the heating operation.	<ul style="list-style-type: none"> <li>Defrosting of the outdoor unit is being done. Since this is completed in max. 10 minutes, please wait. (When the outside temperature is too low and humidity is too high, frost is formed.)</li> </ul>
The unit starts operation by itself when the main power is turned on, though it isn't operated with the remote controller.	<ul style="list-style-type: none"> <li>These models are equipped with an auto restart function. When the main power is turned off without stopping the unit with the remote controller and is turned on again, the unit starts operation automatically in the same mode as the one set with the remote controller just before the shutoff of the main power. Refer to "Auto restart function" <a href="#">page 5</a>.</li> </ul>
The operation does not stop, or air is blown even when the ON/OFF button is pressed.	<ul style="list-style-type: none"> <li>Is the CLEAN lamp lighted? When the CLEAN lamp is lighted, CLEAN operation is performed. <a href="#">Page 7</a></li> </ul>
CLEAN lamp is lighted.	<ul style="list-style-type: none"> <li>CLEAN operation is performed. <a href="#">Page 7</a></li> </ul>
<b>Outdoor Unit</b>	
The fan of the outdoor unit does not rotate even though the compressor is running. Even if the fan starts to rotate, it stops soon.	<ul style="list-style-type: none"> <li>When the outside temperature is low during cooling operation, the fan operates intermittently to maintain sufficient cooling capacity.</li> </ul>
Water leaks from the outdoor unit.	<ul style="list-style-type: none"> <li>During COOL and DRY operations, pipe or pipe connecting sections are cooled and this causes water to condense.</li> <li>In the heating operation, water condensed on the heat exchanger drips down.</li> <li>In the heating operation, the defrosting operation makes water frozen on the outdoor unit melt and drip down.</li> </ul>
White smoke is discharged from the outdoor unit.	<ul style="list-style-type: none"> <li>In the heating operation, vapor generated by the defrosting operation looks like white smoke.</li> </ul>

Symptom	Explanation & Check points
<b>Remote controller</b>	
The display on the remote controller does not appear or it is dim. The indoor unit does not respond to the remote control signal.	<ul style="list-style-type: none"> <li>Are the batteries exhausted? <a href="#">Page 3</a></li> <li>Is the polarity (+, -) of the batteries correct? <a href="#">Page 3</a></li> <li>Are any buttons on the remote controller of other electric appliances being pressed?</li> </ul>
<b>Does not cool or heat</b>	
The room cannot be cooled or heated sufficiently.	<ul style="list-style-type: none"> <li>Is the temperature setting appropriate? <a href="#">Page 5</a></li> <li>Is the fan setting appropriate? Please change fan speed to higher setting. <a href="#">Page 6</a></li> <li>Is the filter clean? <a href="#">Page 8</a></li> <li>Is the fan or heat exchanger of the indoor unit clean? <a href="#">Page 8</a></li> <li>Are there any obstacles blocking the air inlet or outlet of the indoor or outdoor unit?</li> <li>Is a window or door open?</li> </ul>
The room cannot be cooled sufficiently.	<ul style="list-style-type: none"> <li>When a ventilation fan or a gas cooker is used in a room, the cooling load increases, resulting in an insufficient cooling effect.</li> <li>When the outside temperature is high, the cooling effect may not be sufficient.</li> </ul>
The room cannot be heated sufficiently.	<ul style="list-style-type: none"> <li>When the outside temperature is low, the heating effect may not be sufficient.</li> </ul>
Air does not blow out soon in the heating operation.	<ul style="list-style-type: none"> <li>Please wait as the unit is preparing to blow out warm air.</li> </ul>
<b>Airflow</b>	
The air from the indoor unit smells strange.	<ul style="list-style-type: none"> <li>Is the filter clean? <a href="#">Page 8</a></li> <li>Is the fan or heat exchanger of the indoor unit clean? <a href="#">Page 8</a></li> <li>The unit may suck in an odor adhering to the wall, carpet, furniture, cloth, etc. and blow it out with the air.</li> <li>During D.S.PLASMA operation, you may smell ozone that is generated in small quantities from the plasma electrode unit. This is not a malfunction.</li> </ul>
<b>Sound</b>	
Cracking sound is heard.	<ul style="list-style-type: none"> <li>This sound is generated by the expansion/contraction of the front panel, etc. due to change in temperature.</li> </ul>
"Bubbling" sound is heard.	<ul style="list-style-type: none"> <li>This sound is heard when the outside air is absorbed from the drain hose by turning on the range hood or the ventilation fan, making water flowing in the drain hose to spout out. This sound is also heard when the outside air blows into the drain hose in case the outside wind is strong.</li> </ul>
Mechanical sound is heard from the indoor unit.	<ul style="list-style-type: none"> <li>This is the switching sound in turning on/off the fan or the compressor.</li> </ul>
The sound of water flowing is heard.	<ul style="list-style-type: none"> <li>This is the sound of refrigerant or condensed water flowing in the unit.</li> </ul>
Hissing sound is sometimes heard.	<ul style="list-style-type: none"> <li>This is the sound when the flow of refrigerant inside the unit is switched.</li> </ul>

In the following cases, stop using the air conditioner and consult your dealer.

- When water leaks or drips from the indoor unit.
- When the POWER lamp blinks.
- When the breaker trips frequently.
- The remote control signal is not received in a room where an electronic ON/OFF type fluorescent lamp (inverter-type fluorescent lamp, etc.) is used.
- Operation of the air conditioner interferes with radio or TV reception. An amplifier may be required for the affected device.
- When an abnormal sound is heard.

## WHEN THE AIR CONDITIONER IS NOT GOING TO BE USED FOR A LONG TIME

- 1 Set to the highest temperature in manual COOL mode, and operate for 3 to 4 hours. **Page 5**
  - This dries the inside of the unit.
  - Moisture in the air conditioner contributes to favorable conditions for growth of fungi, such as mold.

- 2 Press  to stop the operation.

- 3 Turn off the breaker and/or disconnect the power supply plug.

- 4 Remove all batteries from the remote controller.

## When using the air conditioner again:

- 1 Clean the air filter. **Page 8**
- 2 Check that the air inlet and outlet of the indoor and outdoor units are not blocked.
- 3 Check that the earth is connected correctly.
- 4 Refer to the "PREPARATION BEFORE OPERATION", and follow the instructions. **Page 3**

## SPECIFICATIONS

Model		MSZ-SFG09VA	MSZ-SFG13VA
Dimensions H x W x D (mm)	Indoor	295 x 798 x 257	295 x 798 x 257
	Outdoor	550 x 800 x 285	550 x 800 x 285
Weight (kg)	Indoor	12	12
	Outdoor	36	36

### Note:

1. Rating condition
  - Cooling — Indoor: 27°C DB, 19°C WB
  - Outdoor: 35°C DB
  - Heating — Indoor: 20°C DB
  - Outdoor: 7°C DB, 6°C WB

2. Guaranteed operating range

		Indoor	Outdoor	
Cooling	Upper limit	32°C DB 23°C WB	46°C DB —	
	Lower limit	21°C DB 15°C WB	-10°C DB —	
Heating	Upper limit	27°C DB —	24°C DB 18°C WB	
	Lower limit	20°C DB —	-15°C DB -16°C WB	

DB : Dry Bulb  
WB : Wet Bulb

### Environment care

Mitsubishi Electric Air conditioner has been designed environment-friendly. The plastic composition can be used as recycle part. For the optimum efficiency and energy saving, users are recommended to operate air conditioners as following suggestion.

- Turn off air conditioner in case of not in use.
- Turn off ventilator in case of not in use.
- The set temperature should not be set lower than 25°C.
- The cleaning of condensing coil should be performed at least every 3 months.
- The cleaning of air cleaning filter should be performed in the period described in this manual.

## INSTALLATION PLACE AND ELECTRICAL WORK

### Installation place

Avoid installing the air conditioner in the following places.

- Where there is much machine oil.
- Salty places such as the seaside.
- Where sulfide gas is generated such as a hot spring.
- Where oil is splashed or where the area is filled with oily smoke.
- Where there is high-frequency or wireless equipment.
- Where the air from the outdoor unit air outlet is blocked.
- Where the operation sound or air from the outdoor unit does not bother the house next door.

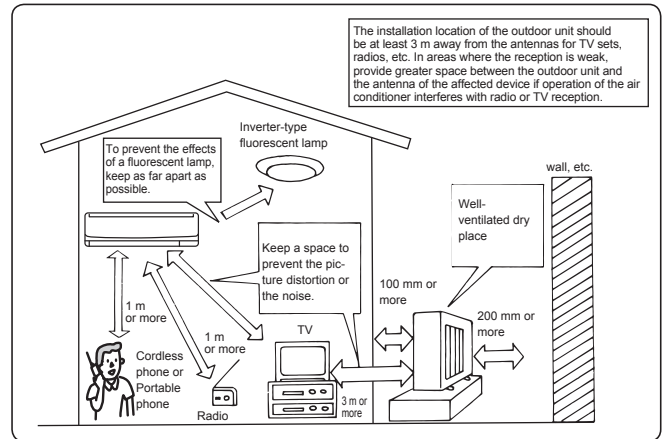

### Electrical work

- Provide an exclusive circuit for the power supply of the air conditioner.
- Be sure to observe the breaker capacity.

If you have any questions, consult your dealer.



# สารบัญ



■ ข้อควรระวังเพื่อความปลอดภัย	1
■ ชื่อของส่วนประกอบต่างๆ	3
■ การเตรียมตัวก่อนใช้งาน	3
■ การจัดพื้นที่	4
■ การเลือกโหมดการใช้งาน	5
■ การปรับทิศทางและความเร็วของลม	6
■ ระบบทำความเย็นแบบ ECONO COOL	7
■ การตั้งเวลาเปิด/ปิดเครื่อง (การตั้งเวลา ON/OFF)	7
■ การทำงานแบบ D.S.PLASMA	7
■ การทำงานแบบ CLEAN	7
■ การทำความสะอาด	8
■ เมื่อท่านคิดว่าเครื่องปรับอากาศของท่านมีปัญหา	9
■ เมื่อไม่ได้ใช้เครื่องปรับอากาศเป็นเวลานาน	10
■ สถานที่ติดตั้งและงานทางด้านไฟฟ้า	10
■ ข้อมูลจำเพาะ	10

# ข้อควรระวังเพื่อความปลอดภัย







- เนื่องจากมีการใช้อุปกรณ์ชิ้นส่วนทางเครื่องกลและชิ้นส่วนที่อาจก่อให้เกิดไฟดูดในผลิตภัณฑ์นี้ กรุณาตรวจสอบให้แน่ใจก่อนว่าได้อ่าน “ข้อควรระวังเพื่อความปลอดภัย” ก่อนการใช้งาน
- เนื่องจากเครื่องหมายคำเตือนที่แสดงเหล่านี้มีความสำคัญสำหรับความปลอดภัย จึงควรแน่ใจว่าได้ตรวจสอบเครื่องหมาย
- หลังจากอ่านคู่มือการใช้งานใช้เล่มนี้ โปรดเก็บรักษาคู่มือเล่มนี้พร้อมคู่มือการติดตั้งไว้ในที่สะดวก สำหรับการอ้างอิงในครั้งต่อไป
- ความมั่นใจว่าท่านได้รับใบรับประกันจากตัวแทนจำหน่ายของท่าน และกรุณาตรวจสอบวันที่ซื้อชื่อร้าน และรายละเอียดอื่นๆ ที่ถูกต้อง







## เครื่องหมายและความหมาย

-  คำเตือน : ถ้าใช้เครื่องโดยไม่ปฏิบัติตามคำแนะนำ มีความเป็นไปได้สูงที่จะก่อให้เกิดอันตรายอย่างรุนแรง เช่น อาจถึงแก่ชีวิต ได้รับบาดเจ็บสาหัส เป็นต้น
-  ข้อควรระวัง : ถ้าใช้เครื่องอย่างไม่ถูกวิธี อาจเป็นสาเหตุให้เกิดอันตรายอย่างรุนแรงขึ้นอยู่กับสภาพการใช้งานอื่นๆ



 คำเตือน	
	ห้ามต่อสายไฟโดยใช้สายต่อไฟ หรือเสียบปลั๊กร่วมกับเครื่องใช้ไฟฟ้าอื่นๆ • เพราะอาจก่อให้เกิดภาวะความร้อนสูง ไฟไหม้ หรือไฟดูดได้
	ควรมั่นใจว่าปลั๊กไฟไม่มีสิ่งสกปรก และควรเสียบปลั๊กเข้ากับเต้ารับให้แน่น • ปลั๊กที่สกปรกอาจก่อให้เกิดไฟไหม้ หรือไฟดูดได้
	ห้ามรวบ ดึง หรือตัดแปลงสายไฟ และโค่นความร้อน หรืออาจวัตถุที่ร้อนทับบนสายไฟ • เพราะอาจก่อให้เกิดไฟไหม้ หรือไฟดูดได้
	ห้ามสับเบรกเกอร์เปิด/ปิด หรือถอดปลั๊ก/เสียบปลั๊กในขณะที่เครื่องกำลังทำงาน • เพราะอาจก่อให้เกิดไฟไหม้เนื่องจากประกายไฟได้ • ให้แน่ใจว่าได้สับเบรกเกอร์แล้ว หรือถอดปลั๊กไฟออกแล้ว หลังจากที่ได้ปิดเครื่องภายในอาคารด้วยรีโมทคอนโทรล
	ห้ามทำให้ผิวสัมผัสกับอากาศเย็นโดยตรงเป็นเวลานาน • เพราะอาจทำให้ไม่สบายได้
	อย่าติดตั้ง เคลื่อนย้าย หรือซ่อมเครื่องด้วยตนเอง • การใช้งานเครื่องปรับอากาศไม่ถูกวิธีอาจทำให้เกิดไฟไหม้ ไฟดูด เป็นอันตราย หรือน้ำรั่วซึม ฯลฯ ควรปรึกษาตัวแทนจำหน่ายของท่าน • หากสายไฟชำรุด ต้องให้ผู้ผลิตหรือตัวแทนผู้ให้บริการจัดการเปลี่ยนสายไฟให้ เพื่อหลีกเลี่ยงอันตรายที่อาจเกิดขึ้น
	ไม่ควรให้บุคคล (รวมทั้งเด็กเล็ก) ที่มีสภาพร่างกายไม่แข็งแรง สภาพการรับรู้หรือจิตใจไม่ปกติ หรือขาดประสบการณ์และความรู้ ความเข้าใจ นำอุปกรณ์นี้ไปใช้งาน เว้นแต่จะอยู่ในการควบคุมดูแล หรือได้รับคำแนะนำในการใช้งานจากผู้ที่มีประสบการณ์ต่อความปลอดภัยของบุคคลนั้นๆ ได้
	เด็กเล็กควรได้รับการดูแลเพื่อป้องกันไม่ให้เข้าอุปกรณ์นี้ไปเล่น



## ความหมายของสัญลักษณ์ที่ใช้ในคู่มือฉบับนี้

-  : ห้ามปฏิบัติโดยเด็ดขาด
-  : ควรปฏิบัติตามคำแนะนำ
-  : ห้ามสูดน้ำหรือท่อน้ำ ฯลฯ เป็นอันตราย
-  : อย่าขึ้นไปเหยียบหรือวางสิ่งของใดๆ บนเครื่องภายในอาคาร/ภายนอกอาคาร
-  : ระวังอันตรายจากการถูกไฟดูด
-  : ให้แน่ใจว่าได้ถอดปลั๊กออกจากแหล่งจ่ายไฟแล้ว
-  : อย่าสัมผัสเบรกเกอร์ลง

		ห้ามสูดน้ำ กังไม้ หรือวัตถุอื่นๆ เข้าไปในช่องลมเข้าหรือช่องลมออก • เนื่องจากใบพัดหมุนด้วยความเร็วสูงในขณะที่เครื่องทำงาน อาจเป็นสาเหตุให้เกิดอาการบาดเจ็บได้
		เมื่อเกิดสิ่งผิดปกติ (เช่น กลิ่นเหม็นไหม้ เป็นต้น) ให้ปิดเครื่องปรับอากาศและถอดปลั๊กไฟ หรือสับเบรกเกอร์ลง • หากเครื่องปรับอากาศยังถูกใช้งานต่อไปทั้งๆ ที่อยู่ในสภาพผิดปกติอาจเป็นสาเหตุให้เครื่องทำงานผิดพลาด ไฟไหม้ หรือไฟดูด ฯลฯ ในกรณีนี้โปรดปรึกษาตัวแทนจำหน่ายของท่าน
		หากเครื่องปรับอากาศไม่ทำความเย็น หรือความร้อน เป็นไปได้ว่าอาจเกิดน้ำยาแอร์รั่ว ในกรณีนี้ โปรดปรึกษาตัวแทนจำหน่ายของท่าน หากจำเป็นต้องเติมน้ำยาแอร์ โปรดสอบถามรายละเอียดจากช่างผู้เชี่ยวชาญ • น้ำยาแอร์ที่ใช้ในเครื่องปรับอากาศมีความปลอดภัย โดยปกติ น้ำยาแอร์จะไม่รั่ว อย่างไรก็ตาม หากน้ำยาแอร์รั่ว และไหลออกสัมผัสกับแหล่งกำเนิดความร้อน เช่น เครื่องทำความร้อนที่ใช้ฟอสเฟต เครื่องทำความร้อนที่ใช้ น้ำมันก๊าด หรือเตาทำอาหาร อาจก่อให้เกิดก๊าซที่เป็นอันตรายได้
		ผู้ใช้งานไม่ควรพยายามล้างเครื่องปรับอากาศภายในอาคารด้วยตนเอง หากจำเป็นต้องทำความสะอาดภายในตัวเครื่อง โปรดติดต่อตัวแทนจำหน่ายของท่าน • การใช้สารทำความสะอาดที่ไม่เหมาะสมอาจทำให้วัสดุที่เป็นพลาสติกภายในตัวเครื่องชำรุดเสียหาย ซึ่งเป็นสาเหตุให้เกิดน้ำรั่วซึม หากสารทำความสะอาดสัมผัสกับชิ้นส่วนอิเล็กทรอนิกส์หรือมอเตอร์ อาจทำให้ชำรุดเสียหาย เกิดควัน หรือไฟไหม้ได้
 ข้อควรระวัง		
		ห้ามสัมผัสช่องลมเข้า หรือบานเกล็ดของลมในภายนอกอาคาร • อาจเป็นสาเหตุให้เกิดอาการบาดเจ็บได้
		ห้ามฉีดยาฆ่าแมลง หรือสเปรย์ที่ติดไฟง่ายเข้าไปในเครื่องปรับอากาศ • เพราะอาจเป็นสาเหตุให้เกิดไฟไหม้ หรือทำให้เครื่องปรับอากาศเสียหายได้
		ห้ามให้สัตว์เลี้ยง หรือต้นไม้สัมผัสกับอากาศเย็นโดยตรง • อาจเป็นอันตรายต่อสัตว์เลี้ยง และต้นไม้

# ข้อควรระวังเพื่อความปลอดภัย

 ข้อควรระวัง	
	ห้ามวางเครื่องใช้ไฟฟ้าอื่นๆ หรือเฟอร์นิเจอร์ใต้เครื่องภายในภายนอกอาคาร <ul style="list-style-type: none"> <li>• อาจมีน้ำหยดจากตัวเครื่อง ซึ่งก่อให้เกิดความเสียหาย หรือการทำงานผิดพลาด</li> </ul>
	ห้ามวางเครื่องปรับอากาศบนฐานที่ชำรุด <ul style="list-style-type: none"> <li>• เครื่องอาจตกลง และทำให้บาดเจ็บได้</li> </ul>
	ห้ามเหยียบบนผนังที่ไม่มั่นคงเพื่อใช้งาน หรือทำความสะอาดตัวเครื่อง <ul style="list-style-type: none"> <li>• เพราะอาจตกลงมา ทำให้ได้รับบาดเจ็บ</li> </ul>
	ห้ามดึงสายไฟ <ul style="list-style-type: none"> <li>• อาจทำให้ส่วนแกนของสายไฟหัก ซึ่งจะก่อให้เกิดภาวะความร้อนสูงหรือไฟไหม้</li> </ul>
	ห้ามชาร์จไฟ หรือแยกส่วนแบตเตอรี่ และห้ามโยนแบตเตอรี่ลงในกองไฟ <ul style="list-style-type: none"> <li>• จะทำให้แบตเตอรี่รั่ว ก่อให้เกิดไฟไหม้ หรือการระเบิดได้</li> </ul>
	อย่าใช้งานเครื่องนานเกิน 4 ชั่วโมง ที่ความชื้นสูง (80% RH ขึ้นไป) และ/หรือเปิดหน้าต่างหรือประตูทิ้งไว้ <ul style="list-style-type: none"> <li>• เพราะอาจทำให้น้ำหยดในเครื่องปรับอากาศและไหลเป็ยหรือทำให้เฟอร์นิเจอร์เสียหายได้</li> <li>• หยดน้ำในเครื่องปรับอากาศอาจทำให้เชื้อต่างๆ เช่น เชื้อรา เจริญเติบโตได้</li> </ul>
	ห้ามใช้เครื่องปรับอากาศสำหรับจุดประสงค์อื่นๆ เช่น เก็บอาหาร เลี้ยงสัตว์ ปลูกต้นไม้ หรือเก็บรักษาอุปกรณ์ที่ต้องการความแม่นยำหรือคลิบัติ <ul style="list-style-type: none"> <li>• อาจทำให้คุณภาพของสิ่งเหล่านั้นลดลง หรือเป็นอันตรายต่อสัตว์เลี้ยงและต้นไม้ได้</li> </ul>
	ห้ามเครื่องใช้ที่มีการเผาไหม้สัมผัสกับลมโดยตรง <ul style="list-style-type: none"> <li>• อาจทำให้การเผาไหม้ไม่สมบูรณ์</li> </ul>
	อย่านำแบตเตอรี่ใส่ปากไม่ว่าจะด้วยเหตุผลใดๆ เพื่อหลีกเลี่ยงการกลืนลงคอโดยไม่ตั้งใจ <ul style="list-style-type: none"> <li>• การกลืนแบตเตอรี่ลงคออาจทำให้เกิดการหายใจติดขัดและ/หรือเป็นพิษต่อร่างกาย</li> </ul>
	ก่อนทำความสะอาดเครื่องปรับอากาศ ควรปิดสวิทช์และถอดปลั๊กหรือสับเบรกเกอร์ <ul style="list-style-type: none"> <li>• เนื่องจากใบพัดภายในตัวเครื่องหมุนด้วยความเร็วสูงขณะเครื่องทำงานซึ่งอาจเป็นสาเหตุให้เกิดอาการบาดเจ็บได้</li> </ul>
	เมื่อไม่ต้องการใช้งานเครื่องปรับอากาศเป็นเวลานาน ควรถอดปลั๊กหรือสับเบรกเกอร์ <ul style="list-style-type: none"> <li>• ตัวเครื่องอาจสะสมสิ่งสกปรก ซึ่งจะก่อให้เกิดภาวะความร้อนสูง หรือไฟไหม้ได้</li> </ul>
	ควรเปลี่ยนแบตเตอรี่ของรีโมทคอนโทรลทั้งหมดพร้อมกันและเป็นชนิดเดียวกัน <ul style="list-style-type: none"> <li>• การใช้แบตเตอรี่เก่าพร้อมกับแบตเตอรี่ใหม่อาจก่อให้เกิดภาวะความร้อนสูง การรั่วซึม หรือการระเบิด</li> </ul>
	หากของเหลวในแบตเตอรี่ไหลมาสัมผัสกับผิวหนังหรือเสื้อผ้าของท่าน ควรล้างออกให้หมดด้วยน้ำสะอาด <ul style="list-style-type: none"> <li>• หากของเหลวในแบตเตอรี่สัมผัสกับดวงตา ควรล้างออกให้หมดด้วยน้ำสะอาด และพบแพทย์โดยทันที</li> </ul>
	ควรตรวจให้แน่ใจว่าพื้นที่นั้นจะมีการระบายอากาศที่ดีขณะที่เครื่องปรับอากาศทำงานพร้อมกับเครื่องใช้ที่มีการเผาไหม้ <ul style="list-style-type: none"> <li>• การระบายอากาศที่ไม่ดีเพียงพอ อาจทำให้เกิดภาวะขาดออกซิเจนได้</li> </ul>
	สับเบรกเกอร์ลง หากท่านได้ยินเสียงฟิวรั้ง และมีความเป็นไปได้ที่จะเกิดฟ้าผ่า <ul style="list-style-type: none"> <li>• เครื่องอาจชำรุด หากโดนฟ้าผ่า</li> </ul>
	หลังจากใช้เครื่องปรับอากาศมาเป็นเวลานาน ควรตรวจสอบสภาพและทำการบำรุงรักษาออกเหนือไปจากการทำความสะอาดตามปกติ <ul style="list-style-type: none"> <li>• สิ่งสกปรกหรือฝุ่นในตัวเครื่องอาจก่อให้เกิดกลิ่นอันไม่พึงประสงค์ ซึ่งมีส่วนให้เกิดเชื้อราได้ หรืออุดตันทางระบายน้ำ และทำให้น้ำรั่วจากเครื่องภายในอาคาร โปรดปรึกษาตัวแทนจำหน่ายของท่าน เพื่อทำการตรวจสอบและบำรุงรักษา ซึ่งต้องอาศัยความชำนาญเฉพาะทาง</li> </ul>



	ห้ามใช้สวิทช์ขั้วมือเปียก <ul style="list-style-type: none"> <li>• อาจทำให้ไฟดูดได้</li> </ul>
	ห้ามทำความสะอาดเครื่องปรับอากาศด้วยน้ำ หรือวางภาชนะที่บรรจุน้ำอยู่ เช่น แจกันดอกไม้ ฯลฯ ลงบนตัวเครื่อง <ul style="list-style-type: none"> <li>• อาจทำให้เกิดไฟไหม้ หรือไฟดูดได้</li> </ul>
	ห้ามเหยียบ หรือวางวัตถุใดๆ ลงบนเครื่องภายในภายนอกอาคาร <ul style="list-style-type: none"> <li>• เพราะอาจทำให้เกิดอาการบาดเจ็บได้ หากท่านหรือวัตถุตกลงมา</li> </ul>

## สิ่งสำคัญ

แผ่นกรองที่สกปรกจะทำให้เกิดหยดน้ำในเครื่องปรับอากาศซึ่งทำให้เชื้อต่างๆ เช่น เชื้อรา เจริญเติบโตได้ ฉะนั้น จึงควรทำความสะอาดแผ่นกรองอากาศทุก 2 สัปดาห์

## สำหรับการติดตั้ง

### คำเตือน

	กรุณาติดต่อตัวแทนจำหน่ายของท่านเพื่อติดตั้งเครื่องปรับอากาศ <ul style="list-style-type: none"> <li>• อย่าติดตั้งเครื่องด้วยตนเอง เนื่องจากการติดตั้งจำเป็นต้องใช้ความรู้และความชำนาญเฉพาะทาง การติดตั้งเครื่องปรับอากาศที่ไม่ถูกต้องอาจก่อให้เกิดน้ำรั่ว ไฟไหม้ หรือไฟดูดได้</li> </ul>
	จัดให้มีแหล่งจ่ายไฟโดยเฉพาะสำหรับเครื่องปรับอากาศ <ul style="list-style-type: none"> <li>• แหล่งจ่ายไฟที่ไม่ได้จัดไว้โดยเฉพาะ อาจทำให้เกิดภาวะความร้อนสูงหรือไฟไหม้ได้</li> </ul>
	ห้ามติดตั้งตัวเครื่องในบริเวณที่อาจมีก๊าซที่ติดไฟง่ายรั่วไหลได้ <ul style="list-style-type: none"> <li>• หากก๊าซรั่ว และสะสมอยู่รอบเครื่องภายในอาคาร อาจทำให้เกิดการระเบิดได้</li> </ul>
	การต่อสายดินให้ถูกต้อง <ul style="list-style-type: none"> <li>• ห้ามต่อสายดินกับท่อก๊าซ ท่อน้ำ สายล่อฟ้า หรือสายดินของโทรศัพท์ การต่อสายดินที่ไม่ถูกต้อง อาจก่อให้เกิดไฟดูดได้</li> </ul>

### ข้อควรระวัง

	ติดตั้งเบรกเกอร์ป้องกันไฟรั่ว ทั้งนี้ ขึ้นอยู่กับตำแหน่งการติดตั้งเครื่องปรับอากาศ (เช่น บริเวณที่มีความชื้นสูง) <ul style="list-style-type: none"> <li>• หากไม่มีการติดตั้งเบรกเกอร์ป้องกันไฟรั่ว อาจก่อให้เกิดไฟดูดได้</li> </ul>
	ให้แน่ใจว่าน้ำระบายออกจากตัวเครื่องอย่างถูกต้อง <ul style="list-style-type: none"> <li>• หากทางระบายน้ำติดตั้งไม่ถูกต้อง น้ำอาจหยดลงมาจากเครื่องภายใน/ภายนอกอาคาร และทำให้เฟอร์นิเจอร์เปียกและเสียหายได้</li> </ul>

ในกรณีที่เกิดสภาวะผิดปกติ

หยุดใช้งานเครื่องปรับอากาศทันที และปรึกษาตัวแทนจำหน่ายของท่าน



# ชื่อของส่วนประกอบต่างๆ

## เครื่องภายในอาคาร

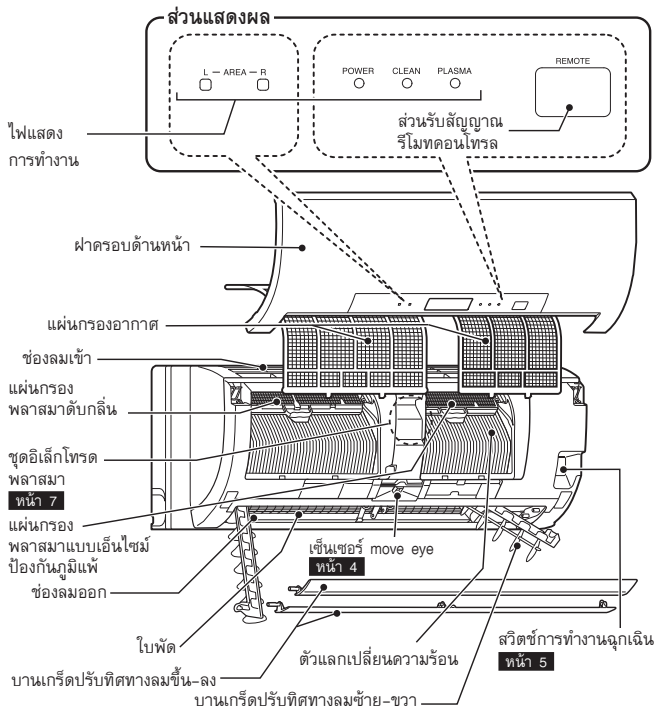

## เครื่องภายนอกอาคาร

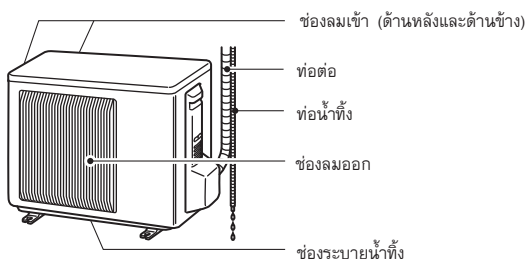

ลักษณะของเครื่องภายนอกอาคารบางรุ่นอาจแตกต่างกันออกไป

## รีโมทคอนโทรล

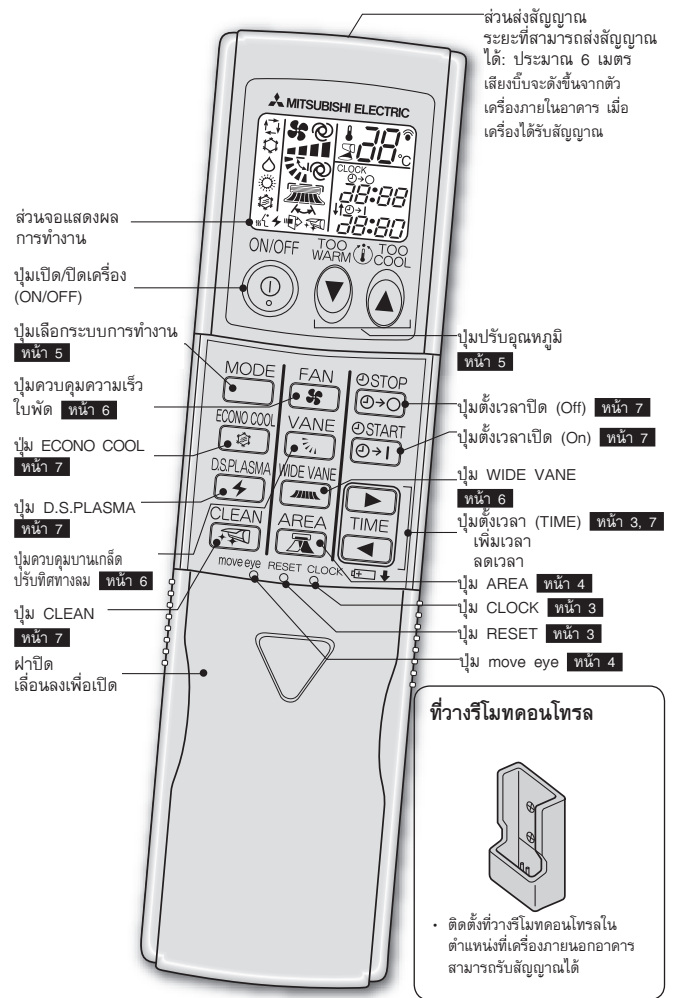

ใช้รีโมทคอนโทรลที่จัดเตรียมมาพร้อมกับเครื่องเท่านั้น ห้ามใช้รีโมทคอนโทรลอื่นๆ

# การเตรียมตัวก่อนใช้งาน

ก่อนใช้งาน: เลียบปลั๊กไฟเข้ากับเต้ารับ และ/หรือสับเบรกเกอร์ขึ้น

## การใส่แบตเตอรี่ในรีโมทคอนโทรล

ให้แน่ใจว่าได้กำหนดตำแหน่งการติดตั้งเรียบร้อยแล้วก่อนใส่แบตเตอรี่ หน้า 4

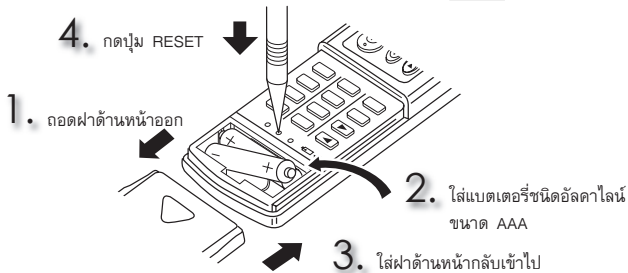

- ตรวจสอบว่าใส่ขั้วแบตเตอรี่ถูกต้อง
- ห้ามใช้แบตเตอรี่ที่มีสารเมงกานีสและแบตเตอรี่ที่รั่วซึม เพราะรีโมทคอนโทรลอาจชำรุดได้
- ห้ามใช้แบตเตอรี่ชนิดชาร์จไฟได้
- เมื่อเปลี่ยนแบตเตอรี่ใหม่ ควรใช้แบตเตอรี่ชนิดเดียวกันทั้งหมด
- แบตเตอรี่มีอายุการใช้งานประมาณ 1 ปี อย่างไรก็ตาม แบตเตอรี่อาจหมดเร็วกว่ากำหนด
- กดปุ่ม RESET เบาๆ โดยใช้เครื่องมือชิ้นเล็กๆ
- หากไม่ได้กดปุ่ม RESET รีโมทคอนโทรลอาจทำงานไม่ถูกต้อง

## การตั้งเวลาปัจจุบัน

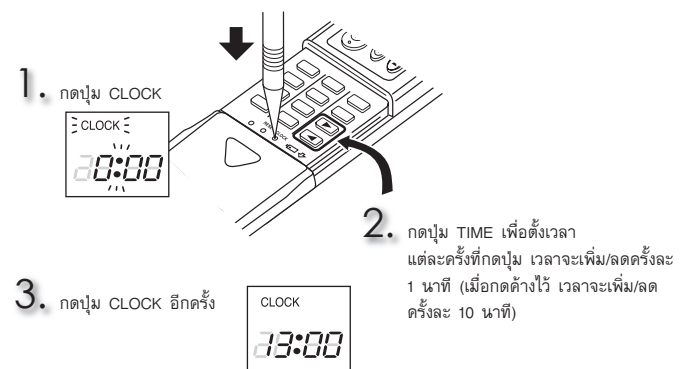

กดปุ่ม CLOCK เบาๆ โดยใช้เครื่องมือชิ้นเล็กๆ

# การเตรียมตัวก่อนใช้งาน

## การกำหนดตำแหน่งการติดตั้ง

ควรแน่ใจว่าได้ติดตั้งสวิตช์สไลด์ (slide switch) ในรีโมทคอนโทรลให้สอดคล้องกับตำแหน่งของเครื่องภายในอาคาร

ตำแหน่งการติดตั้ง:

- ซ้าย: ระยะห่างไปยังวัตถุ (ผนัง ตู้ ฯลฯ) ไม่เกิน 50 ซม. จากด้านซ้าย
- กลาง: ระยะห่างไปยังวัตถุ (ผนัง ตู้ ฯลฯ) อย่างน้อย 50 ซม. จากด้านซ้ายและด้านขวา
- ขวา: ระยะห่างไปยังวัตถุ (ผนัง ตู้ ฯลฯ) ไม่เกิน 50 ซม. จากด้านขวา

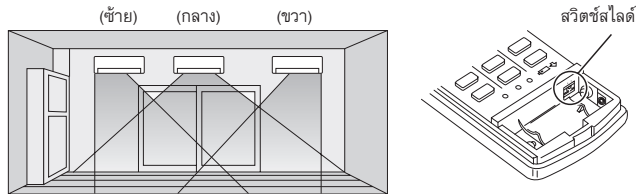

พื้นที่	ซ้าย	กลาง	ขวา
สวิตช์สไลด์	L. C. R	L. C. R	L. C. R
หน้าจอร์โมทคอนโทรล			

### move eye

กดปุ่ม ขณะอยู่ในโหมด COOL เพื่อเริ่มการทำงานของตัวควบคุมการเคลื่อนไหว

- ใช้เครื่องมือที่มีลักษณะเรียวกดเบาๆ
- สว่างขึ้น (บริเวณส่วนแสดงการทำงาน)
- ค่าตั้งจากโรงงานคือ "เปิดใช้งาน"

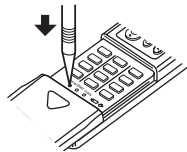

### move eye

กดปุ่ม อีกครั้งเพื่อหยุดการทำงานของตัวควบคุมการเคลื่อนไหว

## การทำงานของตัวควบคุมการเคลื่อนไหว

เซ็นเซอร์วัดอุณหภูมิห้อง และพื้นอย่างต่อเนื่อง เพื่อปรับอุณหภูมิให้ตรงกับค่าที่ตั้งไว้ โดยการประเมินอุณหภูมิที่บุคคลในห้องได้รับจริง ("อุณหภูมิที่รับรู้ได้")

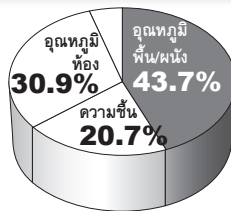

## เซ็นเซอร์ move eye

หากไม่ได้ตั้งค่า AREA ไว้ ช่วงการรับรู้ของเซ็นเซอร์ move eye อาจแตกต่างกัน ขึ้นอยู่กับตำแหน่งการติดตั้งของเครื่องปรับอากาศ

ตำแหน่งการติดตั้ง	ซ้าย	กลาง	ขวา
ช่วงการรับรู้			

หมายเหตุ:

ห้ามสัมผัสที่เซ็นเซอร์ move eye เพราะอาจทำให้เซ็นเซอร์ move eye ทำงานผิดพลาดได้

# การจัดพื้นที่

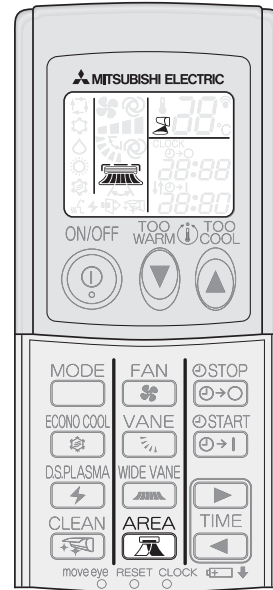

กดปุ่ม เพื่อเลือก AREA เมื่อกดปุ่มแต่ละครั้ง AREA จะเปลี่ยนไปตามลำดับดังนี้

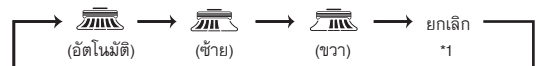

- ต้องเปิดการทำงานของตัวควบคุมการเคลื่อนไหวเพื่อเลือก AREA
- หากตั้ง AREA แล้ว จะไม่สามารถเลือกทิศทางลมในแนวซ้าย-ขวาได้
- \*1 ตั้งทิศทางลมในแนวซ้าย-ขวาด้วยปุ่ม หน้า 6

กดปุ่ม จนกระทั่งถึง "Cancel" เพื่อยกเลิกการตั้ง AREA

- การกดปุ่ม จะเป็นการยกเลิกการตั้ง AREA เช่นกัน

## พื้นที่

(อัตโนมัติ)...เซ็นเซอร์ move eye จะตรวจจับอุณหภูมิที่แตกต่างกัน เพื่อการทำความเย็น ความร้อนอย่างทั่วถึงทั้งห้อง

ในโหมด COOL:



(ซ้าย) / (ขวา)  
เลือกพื้นที่ที่ต้องการให้ปรับอากาศ

## แสดงผลของเครื่องภายในอาคาร

ทิศทางลมในแนวซ้าย-ขวา:



สว่าง ดับ

# การเลือกโหมดการใช้งาน

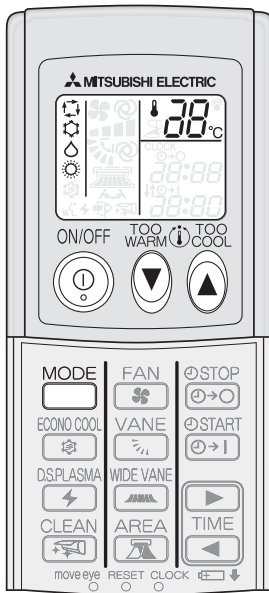

- 1 กดปุ่ม เพื่อเริ่มการทำงาน
  - 2 กดปุ่ม เพื่อเลือกโหมดการทำงาน เมื่อกดปุ่มแต่ละครั้ง โหมดจะเปลี่ยนไปตามลำดับดังนี้:
 

(AUTO) → (COOL) → (DRY) → (HEAT)
  - 3 กดปุ่ม หรือ เพื่อตั้งอุณหภูมิ เมื่อกดปุ่มแต่ละครั้ง อุณหภูมิจะเพิ่มหรือลดครั้งละ 1°C
- กดปุ่ม เพื่อหยุดการทำงาน

## โหมด AUTO (การปรับเปลี่ยนอัตโนมัติ)

เครื่องจะเลือกโหมดการทำงานตามความแตกต่างระหว่างอุณหภูมิห้องกับอุณหภูมิที่ตั้งไว้ระหว่างอยู่ในโหมด AUTO เครื่องจะเปลี่ยนโหมด (COOL↔HEAT) หากอุณหภูมิห้องแตกต่างจากอุณหภูมิที่ตั้งไว้ 2°C นานกว่า 15 นาที

## โหมด COOL

ผลิตเทียบกับอากาศเย็นในระดับอุณหภูมิที่ท่านต้องการ

หมายเหตุ: \_\_\_\_\_

อย่าใช้โหมด COOL เมื่ออุณหภูมิภายนอกลดลงมาก (น้อยกว่า -10 °C) เพราะน้ำที่ควบแน่นอยู่ในเครื่องอาจหยดและทำให้เฟอร์นิเจอร์ ฯลฯ เปียกหรือเสียหาย

## โหมด DRY

เป็นการลดความชื้นในห้อง อุณหภูมิห้องจะลดลงเล็กน้อย  
ไม่สามารถตั้งอุณหภูมิได้ในระหว่างการใช้โหมด DRY

## โหมด HEAT

ผลิตเทียบกับลมอุ่นในระดับอุณหภูมิที่ต้องการ

## ระบบการทำงานฉุกเฉิน

### เมื่อไม่สามารถใช้งานรีโมทคอนโทรลได้...

ท่านสามารถใช้ระบบการทำงานฉุกเฉินได้โดยการกดสวิทช์การทำงานฉุกเฉิน (E.O.SW) ที่เครื่องภายในอาคาร

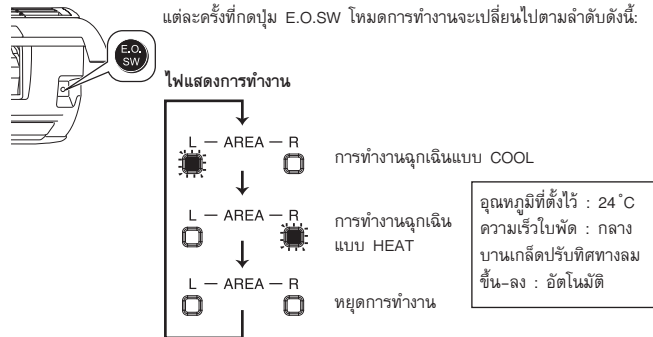

หมายเหตุ: \_\_\_\_\_

30 นาทีแรกของการทำงานจะเป็นการเดินเครื่องทดสอบ ระบบควบคุม อุณหภูมิจะไม่ทำงาน และความเร็วใบพัดจะถูกตั้งไว้ที่ระดับสูง

## ฟังก์ชันการเริ่มต้นการทำงานใหม่โดยอัตโนมัติ

หากเกิดกระแสไฟขัดข้อง หรือไฟหลักถูกตัดในระหว่างที่เครื่องทำงาน ฟังก์ชันการเริ่มต้นการทำงานใหม่โดยอัตโนมัติ จะเริ่มทำงานโดยอัตโนมัติตามโหมดเดิมที่ได้ตั้งไว้ด้วยรีโมทคอนโทรลก่อนที่ไฟหลักจะถูกตัด หากมีการตั้งเวลาไว้ การตั้งเวลาดังกล่าวจะถูกยกเลิก และตัวเครื่องจะเริ่มทำงานใหม่เมื่อกระแสไฟฟ้ามกลับสู่สภาวะปกติ

หากท่านไม่ต้องการใช้ฟังก์ชันนี้ โปรดปรึกษาด้านศูนย์บริการ เนื่องจากต้องเปลี่ยนแปลงการตั้งค่าของตัวเครื่อง

# การปรับทิศทางและความเร็วของลม

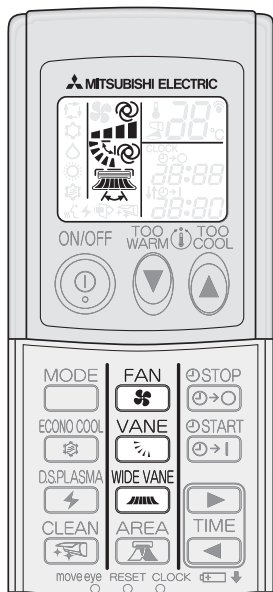

## ทิศทางลมในแนวซ้าย-ขวา

### ⊗ (อัตโนมัติ)

บานเกล็ดจะถูกตั้งในทิศทางลมที่มีประสิทธิภาพสูงสุด COOL/DRY: ตำแหน่งแนวราบ  
HEAT: ตำแหน่ง (4)

### ☂ (ปรับเอง)

เพื่อประสิทธิภาพในการปรับอากาศ ให้เลือกตำแหน่งด้านบนในโหมด COOL/DRY และเลือกตำแหน่งด้านล่างในโหมด HEAT หากเลือกตำแหน่ง (4) หรือ (5) ขณะที่อยู่ในโหมด COOL/DRY ใบพัดจะหมุนอัตโนมัติตามแนวระนาบหลังจากนั้น 0.5 ถึง 1 ชั่วโมงเพื่อป้องกันน้ำหยดจากการควบแน่น

### ↙ (สวิง)

บานเกล็ดจะเลื่อนขึ้นและลงเป็นระยะ

**FAN**  
กดปุ่ม เพื่อเลือกความเร็วใบพัด เมื่อกดปุ่มแต่ละครั้ง ความเร็วของใบพัดจะเปลี่ยนไปตามลำดับดังนี้:



- เสียงบี๊บสั้นๆ 2 ครั้งจะดังขึ้นจากเครื่องภายในอาคาร เมื่อเลือก AUTO
- เลือก (สูงสุด) เพื่อทำความเย็น/ความร้อนในห้องอย่างมีประสิทธิภาพ แนะนำให้ลดความแรงพัดลมลงเมื่อห้องเย็น/อุ่น แล้ว
- หากเสียงการทำงานของเครื่องปรับอากาศรบกวนการนอนของคุณ ให้เลือกใช้ (ต่ำ)

**VANE**  
กดปุ่ม เพื่อเลือกทิศทางลม เมื่อกดปุ่มแต่ละครั้ง ทิศทางลมจะเปลี่ยนไปตามลำดับดังนี้:



- เสียงบี๊บสั้นๆ 2 ครั้งจะดังขึ้นจากเครื่องภายในอาคาร เมื่อเลือก AUTO

**WIDE VANE**  
กดปุ่ม เพื่อเลือกทิศทางลมในแนวขึ้น-ลง เมื่อกดปุ่มแต่ละครั้ง ทิศทางลมจะเปลี่ยนไปตามลำดับดังนี้:

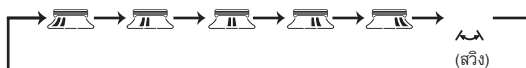

## ระบบทำความเย็นแบบ ECONO COOL

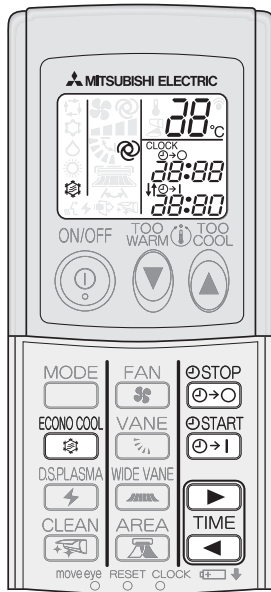

**ECONO COOL**  
กดปุ่ม ในระหว่างที่อยู่ในโหมด COOL หน้า 5

เพื่อเริ่มการทำงานแบบ ECONO COOL

เครื่องจะส่ายลมในแนวตั้งด้วยความเร็วรอบที่แตกต่างกันตามอุณหภูมิของเครื่อง การตั้งค่าอุณหภูมิจะตั้งไว้สูงขึ้น 2 °C โดยอัตโนมัติ

**ECONO COOL**  
กดปุ่ม อีกครั้งเพื่อยกเลิกการทำงานแบบ ECONO COOL

- เมื่อกดปุ่มใบพัด (VANE) เครื่องจะยกเลิกการทำงานแบบ ECONO COOL

### “ECONO COOL” คืออะไร?

ลมแอร์ที่ส่ายไปมา (เปลี่ยนทิศทางการปล่อยลมแอร์) จะช่วยทำให้คุณรู้สึกเย็นขึ้นกว่าลมแอร์ที่อยู่นิ่ง ดังนั้นแม้ว่าจะตั้งค่าอุณหภูมิไว้สูงขึ้น 2 °C โดยอัตโนมัติ ก็สามารถทำความเย็นได้อย่างสบาย ช่วยให้ประหยัดพลังงาน

## การตั้งเวลาเปิด/ปิดเครื่อง (การตั้งเวลา ON/OFF)

1 กดปุ่ม หรือ ในขณะที่เครื่องกำลังทำงานเพื่อตั้งเวลา

(การตั้งเวลา ON) : ตัวเครื่องจะเปิด (ON) ตามเวลาที่ตั้งไว้

(การตั้งเวลา OFF) : ตัวเครื่องจะปิด (OFF) ตามเวลาที่ตั้งไว้

- หรือ กะพริบ
- ให้แน่ใจว่าได้ตั้งเวลาปัจจุบันไว้ถูกต้องแล้ว หน้า 3

2 กดปุ่ม (เพิ่ม) และ (ลด) เพื่อตั้งเวลาเปิด/ปิด

เมื่อกดปุ่มแต่ละครั้ง เวลาที่ตั้งไว้จะเพิ่มขึ้นหรือลดลงครั้งละ 10 นาที

- ตั้งเวลาในขณะที่ หรือ กะพริบ

3 กดปุ่ม หรือ อีกครั้งเพื่อยกเลิกการตั้งเวลา

### หมายเหตุ:

- สามารถตั้งเวลาเปิด (ON) และปิด (OFF) พร้อมกันได้ สัญลักษณ์  $\updownarrow$  แสดงถึงลำดับการทำงานของการตั้งเวลา
- หากกระแสไฟขัดข้องในขณะที่เครื่องมีการตั้งเวลาเปิด/ปิด (ON/OFF) ไว้ ดู หน้า 5 \*ฟังก์ชันการเริ่มต้นการทำงานใหม่โดยอัตโนมัติ\*

## การทำงานแบบ D.S.PLASMA

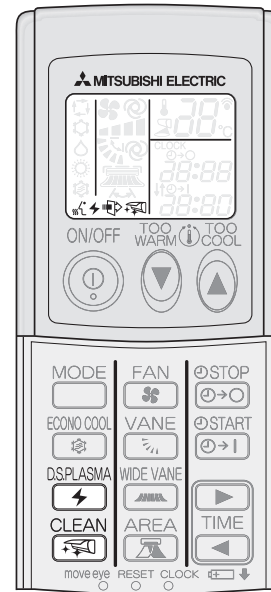

**D.S.PLASMA**  
กดปุ่ม เพื่อเริ่มการทำงานแบบ D.S.PLASMA

- ไฟแสดง D.S.PLASMA จะสว่างขึ้น (ส่วนหน้าจอแสดงผล)

**D.S.PLASMA**  
กดปุ่ม อีกครั้งเพื่อยกเลิกการทำงานแบบ D.S.PLASMA

### การทำงานแบบ “D.S.PLASMA” คืออะไร?

การทำงานแบบ D.S.PLASMA ประกอบด้วยการดับกลิ่นและการกรองอากาศ อนุภาคของสารที่ส่งกลิ่นจะถูกดูดซับและทำให้แตกตัวด้วยแผ่นกรองพลาสมาดับกลิ่น ส่วนอนุภาคของสารที่ก่อให้เกิดภูมิแพ้ เช่น ละอองเกสรดอกไม้ และฝุ่น จะถูกตรวจจับด้วยแผ่นกรองพลาสมาแบบไอออนซึ่งมีป้องกันภูมิแพ้ แผ่นกรองทั้งสองนี้ก็จะทำงานพร้อมๆ กับการปล่อยไอออนลบจากชุดอิเล็กทรอนิกส์พลาสมา

## การทำงานแบบ CLEAN

**CLEAN**  
กดปุ่ม เพื่อเริ่มการทำงานแบบ CLEAN

- เครื่องจะทำงานแบบ CLEAN ได้ก็ต่อเมื่อหยุดการทำงานของเครื่องด้วยปุ่มการตั้งเวลา OFF หรือปุ่ม หลังจากการทำงานแบบ COOL/DRY โดยไฟสัญญาณ CLEAN จะสว่างขึ้น (บริเวณส่วนแสดงผล)
- เครื่องจะไม่สามารถทำงานแบบ CLEAN ได้เมื่อ: ทำงานแบบ COOL น้อยกว่า 3 นาที/ทำงานแบบ DRY น้อยกว่า 6 นาที

**CLEAN**  
กดปุ่ม อีกครั้งเพื่อสิ้นสุดการทำงานแบบ CLEAN

- การกดปุ่ม จะไม่สามารถหยุดการทำงานแบบ CLEAN ได้

### การทำงานแบบ “CLEAN” คืออะไร?

ฟังก์ชันการทำงานแบบ CLEAN ช่วยให้เครื่องสะอาดและป้องกันการเติบโตของเชื้อรา ด้วยการปล่อยไอออน (•) และทำงานโหมด FAN เป็นเวลา 40 นาที และนำไปให้เปิดการทำงานแบบ CLEAN ไว้ตลอดเวลา

\* ประมาณ 0.01 ppm จากท่อลมออก ซึ่งเป็นปริมาณเท่ากับที่พบในธรรมชาติ เช่น ไม้ป่า และไม้กอล์ฟที่เกิดผลข้างเคียงใดๆ กับร่างกายมนุษย์

### หมายเหตุ:

- ใบพัดจะหยุดหมุนในช่วง 15 นาทีแรกของการทำงานแบบ CLEAN
- อย่าปิดเครื่องขณะที่เครื่องกำลังทำงานแบบ CLEAN



# การทำความสะอาด

## คำแนะนำ:

- ปิดสวิตช์แหล่งจ่ายไฟ หรือสับเบรกเกอร์ลงก่อนทำความสะอาด
- ระวังอย่าสัมผัสชิ้นส่วนที่เป็นโลหะด้วยมือเปล่า
- ห้ามใช้น้ำมันเบนซิน ทินเนอร์ ฟองซ์ หรือยาฆ่าแมลง
- ใช้น้ำผสมผงซักฟอกเจือจางเท่านั้น
- ห้ามทำให้ชิ้นส่วนต่างๆ โดนแสงแดดส่องโดยตรง โดนความร้อน หรือเปลวไฟเพื่อทำให้แห้ง
- ห้ามใช้น้ำที่มีความร้อนเกิน 50 °C

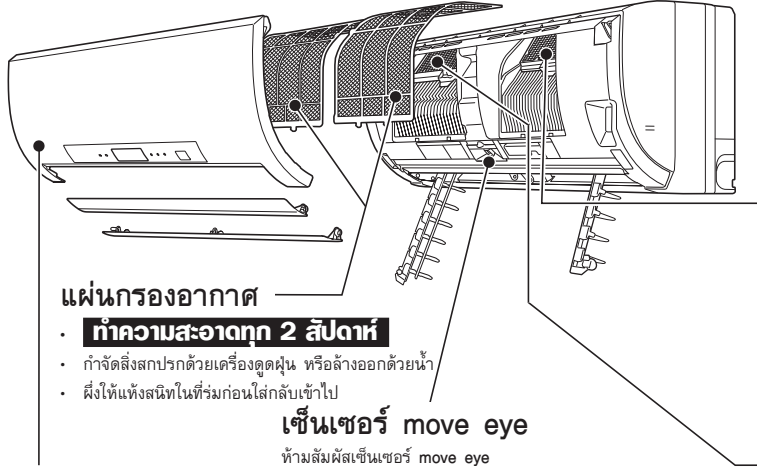

### แผ่นกรองอากาศ

#### ทำความสะอาดทุก 2 สัปดาห์

- กำจัดสิ่งสกปรกด้วยเครื่องดูดฝุ่น หรือล้างออกด้วยน้ำ
- ปล่อยให้แห้งสนิทในที่ร่มก่อนใส่กลับเข้าไป

### เซ็นเซอร์ move eye

ห้ามสัมผัสเซ็นเซอร์ move eye

## ฝาครอบด้านหน้า

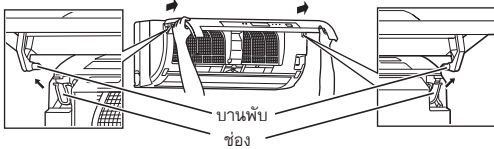

1. ยกฝาครอบด้านหน้าขึ้นจนได้ยินเสียง "คลิก"
2. จับบานพับไว้ และดึงออกมาดังแสดงในรูป
  - เช็ดด้วยผ้านุ่มแห้ง หรือล้างด้วยน้ำ
  - ห้ามแช่ฝาครอบด้านหน้าในน้ำนานเกินกว่า 2 ชั่วโมง
  - ปล่อยให้แห้งสนิทในที่ร่มก่อนใส่กลับเข้าไป

3. ติดตั้งบานเกล็ดด้านหน้าย้อนกลับตามขั้นตอนการถอดออก ปิดบานเกล็ดด้านหน้าให้แน่นแล้วกดตำแหน่งที่ลูกศรชี้

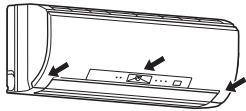

## แผ่นกรองแบบเอ็นไซม์ป้องกันภูมิแพ้

ทุก 3 เดือน:

- ใช้เครื่องดูดฝุ่นทำความสะอาด
- หากเครื่องดูดฝุ่นทำความสะอาดไม่หมด:
  - แช่แผ่นกรองพร้อมโครงในน้ำอุ่น แล้วล้างทำความสะอาด
  - หลังจากล้างเสร็จ ปล่อยให้แห้งในที่ร่ม

ทุกปี:

- ควรเปลี่ยนแผ่นกรองฟอกอากาศทุกปีเพื่อประสิทธิภาพสูงสุด
- ชิ้นส่วนหมายเลข **MAC-417FT-E** (มีโครง)
- ชิ้นส่วนหมายเลข **MAC-427TF-E** (ไม่มีโครง)

## แผ่นกรองพลาสติกบัลกลีน

ทุก 3 เดือน:

- ใช้เครื่องดูดฝุ่นทำความสะอาด หรือแช่ในน้ำอุ่น (30 ถึง 40 °C) ประมาณ 15 นาที แล้วล้างให้สะอาด
- หลังจากล้างเสร็จ ปล่อยให้แห้งในที่ร่ม
- การทำความสะอาดแผ่นกรองจะทำให้สามารถบัลกลีนได้ดีเหมือนเดิม

หากทำความสะอาดแล้ว แต่แผ่นกรองไม่สามารถบัลกลีนหรือกรองอากาศได้:

- เปลี่ยนแผ่นกรองอากาศใหม่
- ชิ้นส่วนหมายเลข **MAC-307FT-E**

## ! สิ่งสำคัญ

- ทำความสะอาดแผ่นกรองเป็นประจำเพื่อให้เครื่องปรับอากาศทำงานได้อย่างเต็มประสิทธิภาพและช่วยลดการสิ้นเปลืองกระแสไฟฟ้า
- แผ่นกรองที่สกปรกจะทำให้เกิดหยดน้ำในเครื่องปรับอากาศซึ่งทำให้เชื้อต่างๆ เช่น เชื้อรา เจริญเติบโต ฉะนั้นจึงควรทำความสะอาดแผ่นกรองอากาศทุก 2 สัปดาห์
- ห้ามสัมผัสเซ็นเซอร์ move eye

## การทำความสะอาดช่องลมออกและใบพัด (ก่อนทำความสะอาด ดูให้แน่ใจว่าพัดลมหยุดทำงานแล้ว)

1

หมุนบานเกล็ดปรับทิศทางลมขึ้น-ลง ขึ้น จากนั้นถอดบานเกล็ดแผ่นบนดังแสดงในขั้นตอน ① และ ②

- ทำขั้นตอนนี้ ① และ ② เพื่อถอดบานเกล็ดแผ่นล่าง

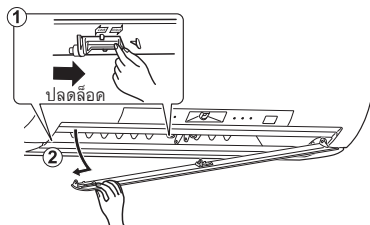

2

หันบานเกล็ดปรับทิศทางลมซ้าย-ขวา ออกที่ละบาน

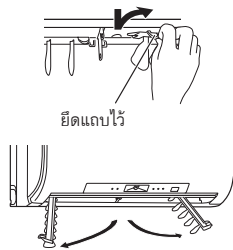

3

ทำความสะอาดช่องลมออกและพัดลม

- เช็ดด้วยผ้านุ่มแห้ง

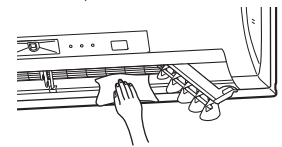

4

ใส่บานเกล็ดปรับทิศทางลมซ้าย-ขวา ลงในร่องเดิมที่ละบานตามลำดับให้ถูกต้อง

- ดันบานเกล็ดเข้าไปจนได้ยินเสียงดังคลิก

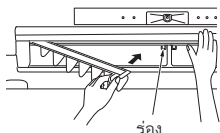

5

ใส่บานเกล็ดปรับทิศทางลมขึ้น-ลง ย้อนลำดับกับขั้นตอนการถอด

- หากบานเกล็ดปรับทิศทางลมขึ้น-ลงติดตั้งไม่ถูกต้อง ไฟทั้งหมดจะกะพริบเมื่อเปิดเครื่อง

หมายเหตุ:

จับใบพัดด้วยความระมัดระวัง

# เมื่อท่านคิดว่าเครื่องปรับอากาศของท่านมีปัญหา

หากตรวจสอบทุกข้อแล้ว แต่ตัวเครื่องยังทำงานผิดปกติ ให้หยุดการใช้งานและปรึกษาตัวแทนจำหน่าย

อาการ	รายละเอียดและจุดตรวจสอบ
<b>เครื่องภายในอาคาร</b>	
ตัวเครื่องไม่ทำงาน	<ul style="list-style-type: none"> <li>• สับเบรกเกอร์ขึ้นหรือยัง?</li> <li>• เสียบปลั๊กไฟหรือยัง?</li> <li>• ตั้งเวลาเปิดเครื่องไว้หรือไม่? <b>หน้า 7</b></li> </ul>
ไฟ LED ทั้งหมดของเครื่องภายในกะพริบ	<ul style="list-style-type: none"> <li>• ใส่บานเกล็ดปรับทิศทางลมขึ้น-ลงถูกต้องหรือไม่? <b>หน้า 8</b></li> </ul>
บานเกล็ดปรับทิศทางลมขึ้น-ลงไม่เคลื่อนไหว	<ul style="list-style-type: none"> <li>• ติดตั้งบานเกล็ดปรับทิศทางลมขึ้น-ลงและบานเกล็ดปรับทิศทางลมซ้าย-ขวาถูกต้องหรือไม่? <b>หน้า 8</b></li> <li>• ตะแกรงใบพัดลมบิดเบี้ยวผิดปกติหรือไม่?</li> </ul>
เมื่อเริ่มเปิดเครื่องอีกครั้ง เวลาผ่านไป 3 นาทีแล้วแต่เครื่องยังไม่ทำงาน	<ul style="list-style-type: none"> <li>• เป็นการป้องกันเครื่องตามคำสั่งจากไมโครโปรเซสเซอร์กุนารอลักคู้</li> </ul>
มีหมอกออกจากช่องลมออกของเครื่องปรับอากาศภายใน	<ul style="list-style-type: none"> <li>• ลมเย็นจากตัวเครื่องทำให้ความชื้นในอากาศภายในห้องเย็นขึ้นอย่างรวดเร็วจนกลายเป็นหมอก</li> </ul>
การทำงานแบบสวิงของบานเกล็ดปรับทิศทางลมขึ้น-ลง หยุดทำงาน ลักคู้ จากนั้นเริ่มทำงานอีกครั้ง	<ul style="list-style-type: none"> <li>• เป็นอาการปกติในการทำงานแบบสวิงของบานเกล็ดปรับทิศทางลมขึ้น-ลง</li> </ul>
ทิศทางของลมเปลี่ยนไปในขณะทำงาน รีโมทคอนโทรลไม่สามารถปรับทิศทางของบานเกล็ดปรับทิศทางลมขึ้น-ลงได้	<ul style="list-style-type: none"> <li>• เมื่อเครื่องทำงานในระบบ COOL (ทำความเย็น) หรือ DRY (ลดความชื้น) หากเครื่องทำงานโดยเป่าลมลงอย่างต่อเนื่องเป็นเวลา 0.5 ถึง 1 ชั่วโมง ทิศทางลมจะปรับไปที่ตำแหน่ง (1) โดยอัตโนมัติ เพื่อป้องกันน้ำควบแน่นและหยดน้ำ</li> <li>• ในระบบทำความร้อน หากอุณหภูมิของลมลดต่ำเกินไปหรือเมื่อกำลังละลายน้ำแข็ง บานเกล็ดปรับทิศทางลมขึ้น-ลงจะปรับไปที่ตำแหน่งแนวราบโดยอัตโนมัติ</li> </ul>
เครื่องจะหยุดการทำงานประมาณ 10 นาที ในการทำงานทำความร้อน	<ul style="list-style-type: none"> <li>• เครื่องภายในอาคารกำลังทำการละลายน้ำแข็ง ใช้เวลาสูงสุดประมาณ 10 นาที โปรดรอสักครู่ (เมื่ออุณหภูมิภายนอกต่ำมากและความชื้นในอากาศสูงมาก จะทำให้น้ำแข็งเกาะที่เครื่อง)</li> </ul>
เครื่องจะเริ่มทำงานเองเมื่อมีการเปิดไฟหลักเท่านั้น ถึงแม้จะไม่ได้ทำงานด้วยรีโมทคอนโทรล	<ul style="list-style-type: none"> <li>• เครื่องปรับอากาศนี้ได้ถูกติดตั้งฟังก์ชันการเริ่มต้นการทำงานใหม่โดยอัตโนมัติ เมื่อกระแสไฟหลักถูกตัดโดยไม่มีกรวยเล็กคำสั่งจากรีโมทคอนโทรล หลังจากไฟหลักเปิดอีกครั้ง เครื่องจะเริ่มทำงานใหม่โดยอัตโนมัติตามระบบการทำงานที่ได้ตั้งไว้ในรีโมทคอนโทรลก่อนที่ไฟหลักจะถูกตัด ดู "ฟังก์ชันการเริ่มต้นการทำงานใหม่โดยอัตโนมัติ" <b>หน้า 5</b></li> </ul>
เครื่องไม่หยุดการทำงาน หรือมีลมแอร์เป่าออกมาแม้จะกดปุ่ม ON/OFF แล้ว	<ul style="list-style-type: none"> <li>• ไฟ CLEAN สว่างอยู่หรือไม่? หากไฟ CLEAN สว่างอยู่ แสดงว่าเครื่องกำลังทำงานแบบ CLEAN อยู่ <b>หน้า 7</b></li> </ul>
ไฟ CLEAN สว่างอยู่	<ul style="list-style-type: none"> <li>• เครื่องกำลังทำงานแบบ CLEAN อยู่ <b>หน้า 7</b></li> </ul>
<b>เครื่องภายนอกอาคาร</b>	
พัดลมของเครื่องภายนอกอาคารไม่หมุนแม้ว่าคอมเพรสเซอร์จะทำงานหรือพัดลมเริ่มหมุนแล้วก็หยุดไป	<ul style="list-style-type: none"> <li>• เมื่ออากาศภายนอกเย็นลงในขณะที่เครื่องทำความเย็น พัดลมจะทำงานเป็นจังหวะเพื่อรักษาความเย็นให้เพียงพอ</li> </ul>
เกิดน้ำรั่วจากเครื่องภายนอก	<ul style="list-style-type: none"> <li>• ระหว่างการทำงานแบบ COOL (ทำความเย็น) และ DRY (ลดความชื้น) ท่อและจุดเชื่อมต่อต่างๆ จะเย็นตัวทำให้อุณหภูมิเกิดการกลั่นตัวได้</li> <li>• ในการทำความร้อนของเครื่องปรับอากาศ น้ำที่ควบแน่นจากอุปกรณ์แลกเปลี่ยนความร้อนจะหยดลงมา</li> <li>• ในการทำความร้อนของเครื่องปรับอากาศ การละลายน้ำแข็งจะทำให้ น้ำที่จับตัวเป็นน้ำแข็งที่เครื่องภายนอกอาคารละลายและหยดลงมา</li> </ul>
มีควันสีขาวออกมาจากเครื่องภายนอกอาคาร	<ul style="list-style-type: none"> <li>• ในระบบทำความร้อน ไอที่เกิดจากการละลายน้ำแข็งจะมอดูเหมือนควันสีขาว</li> </ul>

อาการ	รายละเอียดและจุดตรวจสอบ
<b>รีโมทคอนโทรล</b>	
ไม่มีผลแสดงการทำงานที่รีโมทคอนโทรลหรือไม่ชัด เครื่องปรับอากาศภายในไม่ตอบสนองต่อสัญญาณของรีโมทคอนโทรล	<ul style="list-style-type: none"> <li>• แบตเตอรี่หมดหรือไม่? <b>หน้า 3</b></li> <li>• ใส่แบตเตอรี่ (+, -) ถูกหรือไม่? <b>หน้า 3</b></li> <li>• มีการกดปุ่มรีโมทคอนโทรลของเครื่องใช้ไฟฟ้าชนิดอื่นหรือไม่?</li> </ul>
<b>ไม่ทำความเย็นหรือความร้อน</b>	
ไม่สามารถทำให้ห้องเย็นหรือร้อนได้เพียงพอ	<ul style="list-style-type: none"> <li>• อุณหภูมิที่ตั้งไว้เหมาะสมหรือไม่? <b>หน้า 5</b></li> <li>• ความเร็วใบพัดตั้งไว้เหมาะสมหรือไม่? โปรดปรับความเร็วใบพัดให้สูงขึ้น <b>หน้า 6</b></li> <li>• แผ่นกรองสะอาดหรือไม่? <b>หน้า 8</b></li> <li>• ใบพัดหรือตัวแลกเปลี่ยนความร้อนของเครื่องภายในสะอาดหรือไม่? <b>หน้า 8</b></li> <li>• มีสิ่งกีดขวางที่ช่องลมเข้าหรือช่องลมออกของเครื่องภายในอาคารหรือภายนอกอาคารหรือไม่?</li> <li>• เปิดหน้าต่างหรือประตูทิ้งไว้หรือไม่?</li> </ul>
เครื่องปรับอากาศทำความเย็นไม่เพียงพอ	<ul style="list-style-type: none"> <li>• หากใช้พัดลมระบายอากาศ หรือเตาแก๊สทำอาหารภายในห้อง ระบบทำความเย็นจะต้องทำงานหนักขึ้น จึงทำให้ความเย็นไม่เพียงพอ</li> <li>• หากอุณหภูมิภายนอกสูง ความเย็นอาจไม่เพียงพอ</li> </ul>
เครื่องปรับอากาศทำความเย็นไม่เพียงพอ	<ul style="list-style-type: none"> <li>• หากอุณหภูมิภายนอกต่ำ ความเย็นอาจไม่เพียงพอ</li> </ul>
ลมไม่เป่าออกมาโดยเร็วในระบบทำความร้อน	<ul style="list-style-type: none"> <li>• โปรดรอสักครู่ เนื่องจากเครื่องกำลังเตรียมเป่าลมอุ่นออกมา</li> </ul>
<b>กระแสลม</b>	
ลมจากเครื่องภายในมีกลิ่นผิดปกติ	<ul style="list-style-type: none"> <li>• แผ่นกรองอากาศสะอาดหรือไม่? <b>หน้า 8</b></li> <li>• ใบพัดหรือตัวแลกเปลี่ยนความร้อนของเครื่องภายในสะอาดหรือไม่? <b>หน้า 8</b></li> <li>• เครื่องอาจดูดกลิ่นควันเหม็นที่ติดตามฝาผนัง พรม เฟอร์นิเจอร์ ผ้า ฯลฯ แล้วเป่าออกมาพร้อมลม</li> <li>• ในระหว่างการทำงานของ D.S.PLASMA ท่านอาจได้กลิ่นไอโซนจากจาง ซึ่งกล่อง D.S.PLASMA ปลอยออกมา ซึ่งไม่ใช่การทำงานผิดปกติ</li> </ul>
<b>เสียง</b>	
เกิดเสียงดังแกร็ก	<ul style="list-style-type: none"> <li>• เสียงนี้อาจเกิดจากการขยาย/หดตัวของฝาครอบด้านหน้า ฯลฯ ซึ่งมีสาเหตุมาจากการเปลี่ยนอุณหภูมิ</li> </ul>
เกิดเสียงคล้ายการเกิดฟองอากาศ	<ul style="list-style-type: none"> <li>• เสียงนี้อาจได้ยินเมื่ออากาศภายนอกห้องถูกดูดเข้ามาภายในห้องน้ำทิ้ง เพราะการทำงานของเครื่องดูดควันหรือพัดลมระบายอากาศ ซึ่งจะทำให้น้ำที่อยู่ในห้องน้ำทิ้งเกิดฟองอากาศได้</li> <li>• เสียงนี้อาจได้ยินเมื่ออากาศภายนอกห้องเป่าเข้ามาในห้องน้ำทิ้งในกรณีที่มีลมภายนอกห้องแรง</li> </ul>
ได้ยินเสียงเครื่องจักรจากเครื่องภายในอาคาร	<ul style="list-style-type: none"> <li>• เป็นเสียงของการเปิด/ปิดพัดลม หรือคอมเพรสเซอร์</li> </ul>
ได้ยินเสียงน้ำไหล	<ul style="list-style-type: none"> <li>• เป็นเสียงของน้ำยาทำความเย็นหรือน้ำควบแน่นไหลภายในเครื่อง</li> </ul>
ได้ยินเสียงอื่นๆ ในบางครั้ง	<ul style="list-style-type: none"> <li>• จะเกิดเสียงนี้ขึ้นเมื่อสารทำความเย็นภายในตัวเครื่องเปลี่ยนทิศทางการไหล</li> </ul>

ในกรณีต่อไปนี้ ให้ท่านหยุดใช้งาน และปรึกษาตัวแทนจำหน่าย

- เมื่อมีน้ำรั่วหรือหยดน้ำจากเครื่องภายใน
- เมื่อไฟแสดง POWER กะพริบ
- เมื่อเบรกเกอร์ตัดวงจรบ่อยครั้ง
- สัญญาณจากรีโมทคอนโทรลไม่สามารถรับได้ในห้องที่มีหลอดฟลูออเรสเซนต์ชนิด ON/OFF ด้วยอิเล็กทรอนิกส์ (ตัวอย่างเช่น หลอดไฟฟลูออเรสเซนต์แบบอินเวอร์เตอร์ เป็นต้น)
- การทำงานของเครื่องปรับอากาศจะรบกวนการรับสัญญาณวิทยุหรือโทรทัศน์ อุปกรณ์ที่ได้รับผลกระทบอาจจำเป็นต้องใช้เครื่องขยายสัญญาณ
- เมื่อได้ยินเสียงผิดปกติ

# เมื่อไม่ได้ใช้เครื่องปรับอากาศเป็นเวลานาน

- ตั้งอุณหภูมิไว้ที่ระดับสูงสุดในโหมด manual COOL เป็นเวลา 3 ถึง 4 ชั่วโมง **หน้า 5**
  - เป็นการจัดความชื้นภายในเครื่อง
  - ความชื้นในเครื่องปรับอากาศมีผลทำให้เกิดสภาพที่เหมาะสมแก่การแพร่กระจายของเชื้อโรคจำพวกเชื้อรา
- กดปุ่ม  เพื่อหยุดการทำงาน
- สับเบรกเกอร์ลง และ/หรือถอดปลั๊กไฟออก
- ถอดแบตเตอรี่ทั้งหมดออกจากรีโมทคอนโทรล

## เมื่อเริ่มใช้เครื่องปรับอากาศอีกครั้ง:

- ทำความสะอาดแผ่นกรองอากาศ **หน้า 8**
- ตรวจสอบว่าไม่มีสิ่งกีดขวางที่ช่องลมเข้า และช่องลมออกของเครื่องภายในและภายนอกอาคาร
- ตรวจสอบว่าท่อสายดินถูกต้องแล้ว
- ดู “การเตรียมตัวก่อนใช้งาน” และปฏิบัติตามคำแนะนำ **หน้า 3**

# สถานที่ติดตั้งและงานทางด้านไฟฟ้า

## สถานที่ติดตั้ง

หลีกเลี่ยงการติดตั้งเครื่องปรับอากาศในสถานที่ดังต่อไปนี้

- สถานที่ซึ่งเต็มไปด้วยน้ำมันเครื่อง
- สถานที่ซึ่งมีอากาศเค็ม เช่น บริเวณชายทะเล
- บริเวณที่เป็นกรด เช่น ใกล้บ่อน้ำพุร้อน
- สถานที่ซึ่งเต็มไปด้วยไอน้ำหรือคราบน้ำมัน
- สถานที่ที่มีการใช้อุปกรณ์ความถี่สูงหรืออุปกรณ์ไร้สาย
- บริเวณที่ลมจากช่องลมออกของเครื่องภายนอกอาคารถูกกีดขวาง
- บริเวณที่เสี่ยงจากการทำงาน หรือลมจากเครื่องภายนอกอาคารไม่รบกวนเพื่อนบ้าน

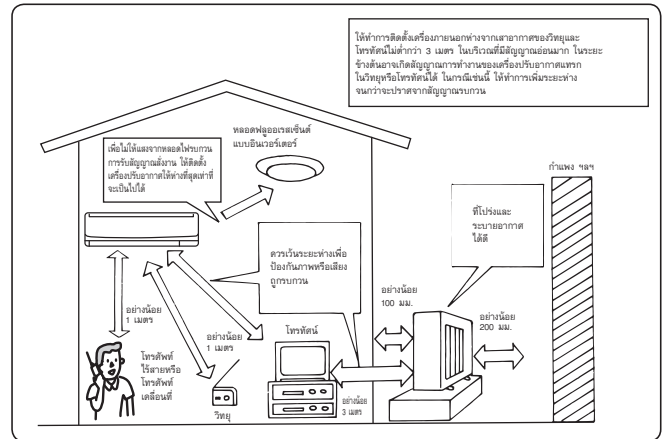

## งานทางด้านไฟฟ้า

- เตรียมวงจรเฉพาะสำหรับแหล่งจ่ายไฟของเครื่องปรับอากาศ
- ควรตรวจสอบขนาดเบรกเกอร์ให้มั่นใจ

หากพบปัญหาใดๆ โปรดติดต่อตัวแทนจำหน่าย

# ข้อมูลจำเพาะ

รุ่น		MSZ-SFG09VA	MSZ-SFG13VA
ขนาด สูง × กว้าง × ลึก (มม.)	เครื่องภายในอาคาร	295 × 798 × 257	295 × 798 × 257
	เครื่องภายนอกอาคาร	550 × 800 × 285	550 × 800 × 285
น้ำหนัก (กก.)	เครื่องภายในอาคาร	12	12
	เครื่องภายนอกอาคาร	36	36

## หมายเหตุ:

- เงื่อนไขการประเมิน
  - ทำความเย็น — ภายในอาคาร: 27°C DB, 19°C WB
  - ภายนอกอาคาร: 35°C DB
  - ทำความร้อน — ภายในอาคาร: 20°C DB
  - ภายนอกอาคาร: 7°C DB, 6°C WB

## 2. ช่วงการทำงานที่ได้รับประกัน

		ภายในอาคาร	ภายนอกอาคาร
ทำความเย็น	ขีดจำกัดบน	32°C DB 23°C WB	46°C DB —
	ขีดจำกัดล่าง	21°C DB 15°C WB	-10°C DB —
ทำความร้อน	ขีดจำกัดบน	27°C DB —	24°C DB 18°C WB
	ขีดจำกัดล่าง	20°C DB —	-15°C DB -16°C WB

DB: กระเปาะแห้ง  
WB: กระเปาะเปียก

## การรักษาสิ่งแวดล้อม

เครื่องปรับอากาศ Mitsubishi Electric ถูกออกแบบมาเพื่อเป็นมิตรกับสิ่งแวดล้อม ส่วนประกอบที่ทำจากพลาสติกสามารถนำกลับมาใช้ใหม่ได้ เพื่อประสิทธิภาพที่ดีที่สุดและเพื่อการประหยัดพลังงาน ผู้ใช้ควรใช้เครื่องปรับอากาศตามคำแนะนำดังต่อไปนี้

- ปิดเครื่องปรับอากาศในกรณีที่ไม่ได้ใช้งาน
- ปิดอุปกรณ์ระบายอากาศในกรณีที่ไม่ได้ใช้งาน
- ควรตั้งอุณหภูมิไม่ต่ำกว่า 25°C

การทำความสะอาดคอนเดนซิงคิลล์ ควรทำอย่างน้อยทุกๆ 3 เดือน  
การทำความสะอาดแผ่นกรองอากาศ ควรทำในช่วงระยะเวลาที่อธิบายไว้ในคู่มือเล่มนี้









---

HEAD OFFICE: TOKYO BLDG., 2-7-3, MARUNOUCHI, CHIYODA-KU, TOKYO 100-8310, JAPAN

SG79F541H01