



Mr. SLIM

SPLIT-TYPE AIR CONDITIONERS

INDOOR UNIT

MS-SGF09VC MS-SGF13VC



OPERATING INSTRUCTIONS

- To use this unit correctly and safely, be sure to read these operating instructions before use.

For user

English

คู่มือการใช้งาน

- เพื่อสามารถใช้เครื่องปรับอากาศเครื่องนี้อย่างถูกต้องและปลอดภัย ควรมั่นใจว่าท่านได้อ่านคู่มือการใช้เล่มนี้ก่อนใช้

สำหรับลูกค้า

ไทย





CONTENTS

| | |
|--|---|
| ■ SAFETY PRECAUTIONS | 1 |
| ■ NAME OF EACH PART | 3 |
| ■ PREPARATION BEFORE OPERATION | 3 |
| ■ SELECTING OPERATION MODES | 4 |
| ■ FAN SPEED AND AIRFLOW DIRECTION ADJUSTMENT | 5 |
| ■ ECONO COOL OPERATION | 6 |
| ■ POWERFUL COOL OPERATION | 6 |
| ■ TIMER OPERATION (ON/OFF TIMER) | 6 |
| ■ CLEANING | 7 |
| ■ WHEN YOU THINK THAT TROUBLE HAS OCCURRED | 8 |
| ■ WHEN THE AIR CONDITIONER IS NOT GOING TO BE USED FOR A LONG TIME | 9 |
| ■ INSTALLATION PLACE AND ELECTRICAL WORK | 9 |
| ■ SPECIFICATIONS | 9 |









SAFETY PRECAUTIONS



- Since rotating parts and parts which could cause an electric shock are used in this product, be sure to read these "Safety Precautions" before use.
- Since the cautionary items shown here are important for safety, be sure to observe them.
- After reading this manual, keep it together with the installation manual in a handy place for easy reference.
- Be sure to receive a guarantee card from your dealer and check that the purchased data and shop name, etc. are entered correctly.

Marks and their meanings







-  **WARNING :** Incorrect handling could cause serious hazard, such as death, serious injury, etc. with a high probability.
-  **CAUTION :** Incorrect handling could cause serious hazard depending on the conditions.

Meanings of symbols used in this manual



-  : Be sure not to do.
-  : Be sure to follow the instruction.
-   : Never insert your finger or stick, etc.
-  : Never step onto the indoor/outdoor unit and do not put anything on them.
-  : Danger of electric shock. Be careful.
-  : Be sure to disconnect the power supply plug from the power outlet.
-  : Be sure to shut off the power.



|  WARNING | |
|--|--|
|  | <p>Do not connect the power cord to an intermediate point, use an extension cord, or connect multiple devices to a single AC outlet.</p> <ul style="list-style-type: none"> • This may cause overheating, fire, or electric shock. |
| | <p>Make sure the power plug is free of dirt and insert it securely into the outlet.</p> <ul style="list-style-type: none"> • A dirty plug may cause fire or electric shock. |
| | <p>Do not bundle, pull, damage, or modify the power cord, and do not apply heat or place heavy objects on it.</p> <ul style="list-style-type: none"> • This may cause fire or electric shock. |
| | <p>Do not turn the breaker OFF/ON or disconnect/connect the power plug during operation.</p> <ul style="list-style-type: none"> • This may create sparks, which can cause fire. • After the indoor unit is switched OFF with the remote controller, make sure to turn the breaker OFF or disconnect the power plug. |
| | <p>Do not expose your body directly to cool air for a prolonged length of time.</p> <ul style="list-style-type: none"> • This could be detrimental to your health. |
| | <p>The unit should not be installed, relocated, disassembled, altered, or repaired by the user.</p> <ul style="list-style-type: none"> • An improperly handled air conditioner may cause fire or electric shock, injury, or water leakage. |
| | <p>This appliance is not intended for use by persons (including children) with reduced physical, sensory or mental capabilities, or lack of experience and knowledge, unless they have been given supervision or instruction concerning use of the appliance by a person responsible for their safety.</p> |
| | <p>Children should be supervised to ensure that they do not play with the appliance.</p> |

En-1

|  | <p>Do not insert your finger, a stick, or other objects into the air inlet or outlet.</p> <ul style="list-style-type: none"> • This may cause injury, since the fan inside rotates at high speeds during operation. |
|--|--|
|   | <p>In case of an abnormal condition (such as a burning smell), stop the air conditioner and disconnect the power plug or turn the breaker OFF.</p> <ul style="list-style-type: none"> • A continued operation in the abnormal state may cause a malfunction, fire, or electric shock. In this case, consult your dealer. |
|  | <p>When the air conditioner does not cool or heat, there is a possibility of refrigerant leakage. In this case, consult your dealer. If a repair involves recharging the unit with refrigerant, ask the service technician for details.</p> <ul style="list-style-type: none"> • The refrigerant used in the air conditioner is safe. Normally, it does not leak. However, if refrigerant leaks and comes in contact with a heat source such as a fan heater, kerosene heater, or cooking stove, it will create a harmful gas. |
|  CAUTION | |
|  | <p>Do not touch the air inlet or the aluminum fins of the indoor/outdoor unit.</p> <ul style="list-style-type: none"> • This may cause injury. |
| | <p>Do not use insecticides or flammable sprays on the unit.</p> <ul style="list-style-type: none"> • This may cause a fire or deformation of the unit. |
| | <p>Do not expose pets or houseplants to direct airflow.</p> <ul style="list-style-type: none"> • This may cause injury to the pets or plants. |
| | <p>Do not place other electric appliances or furniture under the indoor/outdoor unit.</p> <ul style="list-style-type: none"> • Water may drip down from the unit, which may cause damage or malfunction. |
| | <p>Do not leave the unit on a damaged installation stand.</p> <ul style="list-style-type: none"> • The unit may fall and cause injury. |



SAFETY PRECAUTIONS



|  CAUTION | |
|--|---|
|  | <p>Do not step on an unstable bench to operate or clean the unit.</p> <ul style="list-style-type: none"> This may cause injury if you fall down. |
| | <p>Do not pull the power cord.</p> <ul style="list-style-type: none"> This may cause a portion of the core wire to break, which may cause overheating or fire. |
| | <p>Do not charge or disassemble the batteries, and do not throw them into a fire.</p> <ul style="list-style-type: none"> This may cause the batteries to leak, or cause a fire or explosion. |
| | <p>Do not operate the unit for more than 4 hours at high humidity (80% RH or more) and/or with windows or outside door left open.</p> <ul style="list-style-type: none"> This may cause the water condensation in the air conditioner, which may drip down, wetting or damaging the furniture. The water condensation in the air conditioner may contribute to growth of fungi, such as mold. |
| | <p>Do not use the unit for special purposes, such as storing food, raising animals, growing plants, or preserving precision devices or art objects.</p> <ul style="list-style-type: none"> This may cause deterioration of quality, or harm to animals and plants. |
| | <p>Do not expose combustion appliances to direct airflow.</p> <ul style="list-style-type: none"> This may cause incomplete combustion. |
|  | <p>Before cleaning the unit, switch it OFF and disconnect the power plug or turn the breaker OFF.</p> <ul style="list-style-type: none"> This may cause injury, since the fan inside rotates at high speeds during operation. |
| | <p>When the unit will be unused for a long time, disconnect the power plug or turn the breaker OFF.</p> <ul style="list-style-type: none"> The unit may accumulate dirt, which may cause overheating or fire. |
| | <p>Replace all batteries of the remote controller with new ones of the same type.</p> <ul style="list-style-type: none"> Using an old battery together with a new one may cause overheating, leakage, or explosion. |
| | <p>If the battery fluid comes in contact with your skin or clothes, wash them thoroughly with clean water.</p> <ul style="list-style-type: none"> If the battery fluid comes in contact with your eyes, wash them thoroughly with clean water and immediately seek medical attention. |
| | <p>Ensure that the area is well-ventilated when the unit is operated together with a combustion appliance.</p> <ul style="list-style-type: none"> Inadequate ventilation may cause oxygen starvation. |
| | <p>Turn the breaker OFF when you hear thunder and there is a possibility of a lightning strike.</p> <ul style="list-style-type: none"> The unit may be damaged if lightning strikes. |
| | <p>After the air conditioner is used for several seasons, perform inspection and maintenance in addition to normal cleaning.</p> <ul style="list-style-type: none"> Dirt or dust in the unit may create an unpleasant odor or clog the drain passage, and cause water to leak from the indoor unit. Consult your dealer for inspection and maintenance, which require specialized knowledge and skills. |

| | |
|---|--|
|  | <p>Do not operate switches with wet hands.</p> <ul style="list-style-type: none"> This may cause electric shock. |
| | <p>Do not clean the air conditioner with water or place an object that contains water, such as a flower vase, on it.</p> <ul style="list-style-type: none"> This may cause fire or electric shock. |
|  | <p>Do not step on or place any object on the outdoor unit.</p> <ul style="list-style-type: none"> This may cause injury if you or the object falls down. |

|  IMPORTANT | |
|--|--|
| <p>Dirty filters cause condensation in the air conditioner which will contribute to the growth of fungi such as mold. It is therefore recommended to clean air filters every 2 weeks.</p> | |

For installation

|  WARNING | |
|--|--|
|  | <p>Consult your dealer for installing the air conditioner.</p> <ul style="list-style-type: none"> It should not be installed by the user since installation requires specialized knowledge and skills. An improperly installed air conditioner may cause water leakage, fire, or electric shock. |
| | <p>Provide a dedicated power supply for the air conditioner.</p> <ul style="list-style-type: none"> A non-dedicated power supply may cause overheating or fire. |
| | <p>Do not install the unit where flammable gas could leak.</p> <ul style="list-style-type: none"> If gas leaks and accumulates around the outdoor unit, it may cause an explosion. |
|  | <p>Earth the unit correctly.</p> <ul style="list-style-type: none"> Do not connect the earth wire to a gas pipe, water pipe, lightning rod, or a telephone ground wire. Improper earthing may cause electric shock. |

|  CAUTION | |
|--|---|
|  | <p>Do not install the unit where flammable gas could leak.</p> <ul style="list-style-type: none"> If gas leaks and collects around the unit, it may cause an explosion. |
| | <p>Install an earth leakage breaker depending on the installation location of the air conditioner (such as highly humid areas).</p> <ul style="list-style-type: none"> If an earth leakage breaker is not installed, it may cause electric shock. |
| | <p>Ensure that the drain water is properly drained.</p> <ul style="list-style-type: none"> If the drain passage is improper, water may drip down from the indoor/outdoor unit, wetting and damaging the furniture. |

| | |
|--|--|
| <p>In case of an abnormal condition Immediately stop operating the air conditioner and consult your dealer.</p> | |
|--|--|

NAME OF EACH PART

Indoor unit

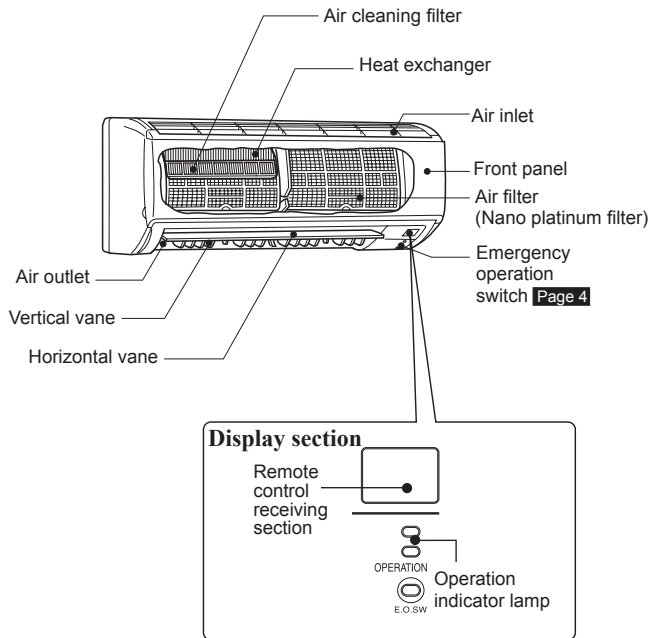

Remote controller

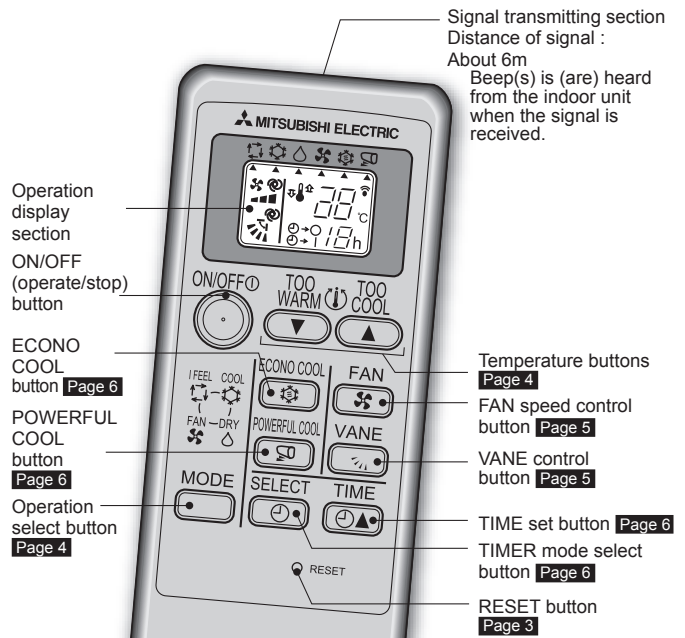

Remote controller holder

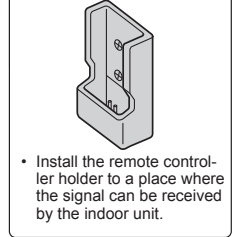

Outdoor unit

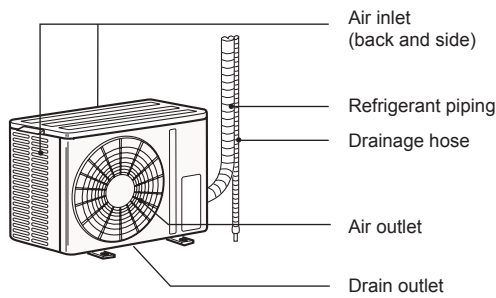

Appearance of the outdoor unit may differ from some models.

Use the remote controller provided with the unit only. Do not use other remote controllers.

PREPARATION BEFORE OPERATION

Before operation: Insert the power supply plug into the power outlet and/or turn the breaker on.

Installing the remote controller batteries

1. Remove the back lid
2. Insert AAA alkaline batteries
3. Install the back lid

4. Press RESET

- Make sure the polarity of the batteries is correct.
- Do not use manganese batteries. The remote controller could malfunction.
- Do not use rechargeable batteries.
- Replace all batteries with new ones of the same type.
- Batteries can be used for approximately 1 year. However, batteries with expired shelf lives last shorter.

- Press RESET gently using a thin instrument. If the RESET button is not pressed, the remote controller may not operate correctly.

SELECTING OPERATION MODES

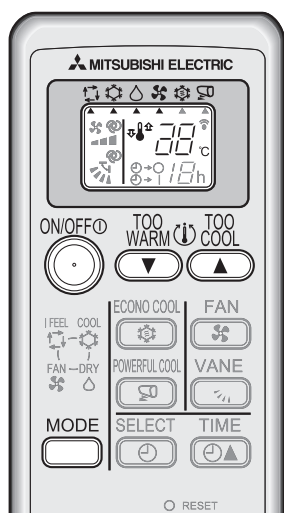

1 Press to start the operation.

2 Press to select operation mode. Each press changes mode in the following order:

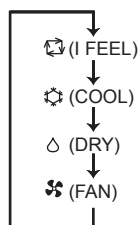

3 Press or to set the temperature. Each press raises or lowers the temperature by 1°C.

Press to stop the operation.

- The same setting is selected the next time by simply pressing .

Operation indicator lamp

The operation indicator lamp shows the operation state of the unit.

| Indication | Operation state | Room temperature |
|------------|---|---|
| | The unit is operating to reach the set temperature | About 2°C or more away from set temperature |
| | The room temperature is approaching the set temperature | About 1 to 2°C from set temperature |

Lighted Not lighted

I FEEL mode

The unit selects the operation mode according to the room temperature when AUTO is selected. When the room temperature is higher than 25°C, COOL is selected (set temperature: 24°C). When the room temperature is lower than 25°C, DRY is selected. However, when operation is stopped and then started within 2 hours, the mode which has been selected previously is operated.

Note:

During COOL operation, the set temperature may not be changed when the room temperature is more than 2°C higher than the set temperature. In this case, please wait until the room temperature drops to within 2°C of the set temperature.

COOL mode

Enjoy cool air at your desired temperature.

DRY mode

Dehumidify your room. The room may be cooled slightly. Temperature cannot be set during DRY mode.

FAN mode

Circulate the air in your room.

Emergency operation

When the remote controller cannot be used..

Emergency operation can be activated by pressing the emergency operation switch (E.O.SW) on the indoor unit.

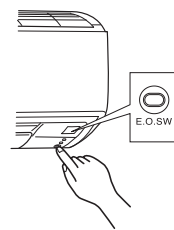

Each time the E.O.SW is pressed, the operation changes in the following order:

Operation indicator lamp

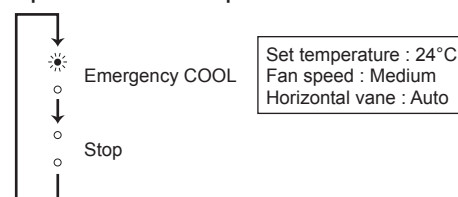

Set temperature : 24°C
Fan speed : Medium
Horizontal vane : Auto

Note:

The first 30 minutes of operation is test run. Temperature control does not work, and fan speed is set to High.

Auto restart function

If a power failure occurs or the main power is turned off during operation, "Auto restart function" automatically starts operation in the same mode as the one set with the remote controller just before the shutoff of the main power. When timer is set, timer setting is cancelled and the unit starts operation when power is resumed.

If you do not want to use this function, please consult the service representative because the setting of the unit needs to be changed.

FAN SPEED AND AIRFLOW DIRECTION ADJUSTMENT



FAN
Press to select fan speed. Each press changes fan speed in the following order:

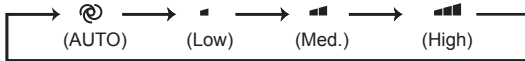

- Two short beeps are heard from the indoor unit when set to AUTO.

VANE
Press to select airflow direction. Each press changes airflow direction in the following order:

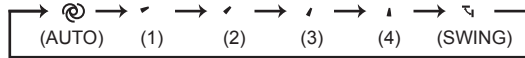

- Two short beeps are heard from the indoor unit when set to AUTO.
- Press for 2 seconds or more to set to horizontal position.
- Press once to cancel horizontal position.
- When the airflow direction is set to horizontal position, or when horizontal position is cancelled, operation stops for about 3 minutes.

Airflow direction

- (AUTO).....The vane is set to the most efficient airflow direction. : horizontal position.
- (Manual).....For efficient air conditioning, select the upper position for COOL/DRY. If the position (2),(3),(4) is selected during COOL/DRY, the vane automatically moves to the position (1) after 0.5 to 1 hour to prevent any condensation from dripping.
- (Swing).....The vane moves up and down intermittently.
- Horizontal position
Recommended position during COOL/DRY. Air does not blow directly to room occupants, providing comfortable airflow distribution.

■ To change the horizontal airflow direction.

Move the vertical vane manually before starting operation.

- When the horizontal vane is in position (1), (2), (3), or (4).

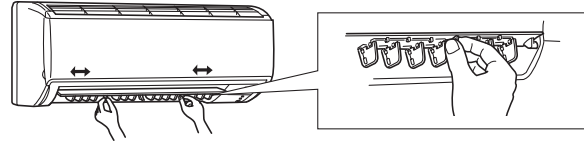

Adjust the vertical vane by moving the tab to the opposite direction of your preferred air flow direction.

- When the horizontal vane is in horizontal position.

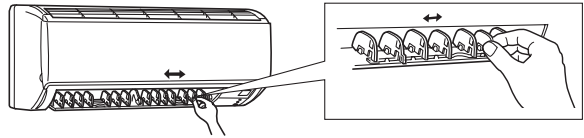

Adjust the vertical vane by moving the second vane tabs on both ends of the vertical vane to the direction of your preferred air flow direction.

Caution:

Be careful when adjusting the vertical vanes during operation because the fan in the indoor unit rotates at high speed.

ECONO COOL OPERATION



ECONO COOL
Press during COOL mode [page 4](#) to start ECONO COOL operation.
The unit performs swing operation vertically in various cycle according to the temperature of the unit. Set temperature is set 2°C higher automatically.

ECONO COOL
Press again to cancel ECONO COOL operation.
• Pressing OR also cancels ECONO COOL operation.

What is “ECONO COOL”?

Swing air flow (change of air flow) makes you feel cooler than constant air flow. So, even though the set temperature is automatically set 2°C higher, it is possible to perform cooling operation with keeping comfort. As a result, energy can be saved.

POWERFUL COOL OPERATION

POWERFUL COOL
Press during COOL mode [page 4](#) to start POWERFUL COOL operation.

Fan speed : POWERFUL-high (exclusive speed for POWERFUL mode)
Horizontal vane : Set position, or position (1) during AUTO setting
• Temperature cannot be set during POWERFUL COOL operation.

POWERFUL COOL
Press again to cancel POWERFUL COOL operation.
• POWERFUL COOL operation is cancelled automatically in 15 minutes.
• POWERFUL COOL operation is cancelled when the following buttons are pressed:
ON/OFF button, FAN button, ECONO COOL button

TIMER OPERATION (ON/OFF TIMER)

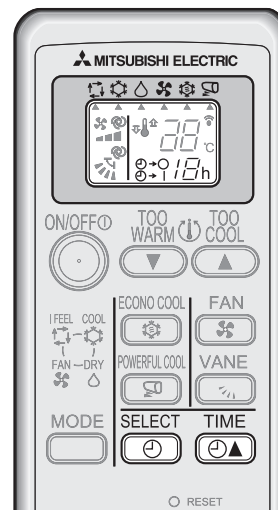

1 **SELECT**
Press during operation to set the timer.
Each press changes timer mode in the following order:



2 **TIME**
Press to set the time of timer.
Each press increases or decreases the set time by 1 hour.

SELECT
Press until “TIMER RELEASE” is selected to release timer.

Note:

- ON and OFF timers can not be used in combination.
- If power failure occurs while ON/OFF timer is set, see [page 4](#) “Auto restart function”.

CLEANING

Instructions:

- Switch off the power supply or turn off the breaker before cleaning.
- Be careful not to touch the metal parts with your hands.
- Do not use benzine, thinner, polishing powder, or insecticide.
- Use only diluted mild detergents.
- Do not expose parts to direct sunlight, heat, or flames to dry.
- Do not use water hotter than 50°C.

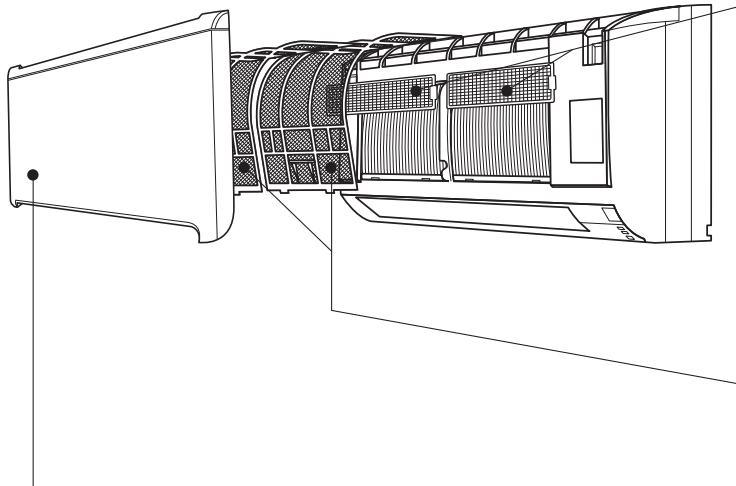

Air cleaning filter

Back side of air filter

If the air cleaning filter is clogged, it may lower the unit's capacity or cause condensation at the air outlet:

- The air cleaning filter is disposable.
- If the color of the filter turns to dark brown, replace the filter at once.

Every 4 months:

- Replace it with a new air cleaning filter for best performance.
- Parts Number **MAC-2801FT** (no frame)
- Parts Number **MAC-2802FT** (with frame)

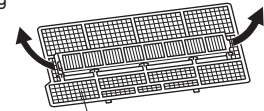

Pull to remove from the air filter

Air filter (Nano platinum filter)

- **Clean every 2 weeks**
- Remove dirt by a vacuum cleaner, or wash with water.
- Dry it well in shade before installing it.

What is "Nano platinum filter" ?

Nano platinum is a ceramic particle that includes a platinum nanoparticle. The particles are incorporated into the filter material, which results in providing semi-permanent antibacterial and deodorizing characteristics for the filter. Nano platinum surpasses the catechin (a bioflavonoid that is found in green tea) in performance. Nano platinum filter uses this compound not only to improve air quality but also to eliminate bacteria and viruses. This air filter has a semi-permanent lasting effect even after washing it with water.

Front panel

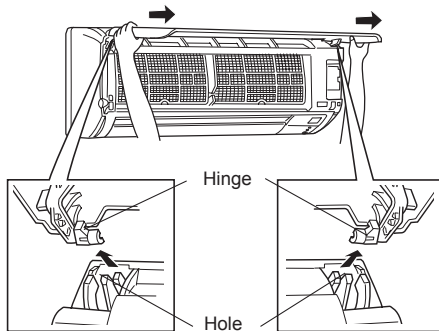

1. Lift the front panel until a "click" is heard.
2. Hold the hinges and pull to remove as shown in the above illustration.
 - Wipe with a soft dry cloth or wash it with water.
 - Do not soak it in water for more than two hours.
 - Dry it well in shade before installing it.
3. Install the panel by following the removal procedure in reverse. Close the front panel securely and press the positions indicated by the arrows.

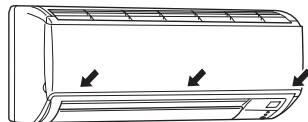

! Important

- **Clean the filters regularly for best performance and to reduce power consumption.**
- **Dirty filters cause condensation in the air conditioner which will contribute to the growth of fungi such as mold. It is therefore recommended to clean air filters every 2 weeks.**

WHEN YOU THINK THAT TROUBLE HAS OCCURRED

Even if these items are checked, when the unit does not recover from the trouble, stop using the air conditioner and consult your dealer.

| Symptom | Explanation & Check points |
|--|--|
| Indoor Unit | |
| The unit cannot be operated. | <ul style="list-style-type: none"> Is the breaker turned on? Is the power supply plug connected? Is the ON timer set? Page 6 |
| The unit cannot be operated for about 3 minutes when restarted. | <ul style="list-style-type: none"> This protects the unit according to instructions from the microprocessor. Please wait. |
| The fan stops during the DRY operation. | <ul style="list-style-type: none"> In DRY operation, the unit operates using the same refrigerant circuit as in COOL operation. DRY operation time has to be reduced in order to lower humidity without much room temperature decreasing. So the compressor sometimes stops, and at the same time the indoor fan stops. This prevents water condensed on the heat exchanger from evaporating again. |
| Mist is discharged from the air outlet of the indoor unit. | <ul style="list-style-type: none"> The cool air from the unit rapidly cools moisture in the air inside the room, and it turns into mist. |
| The swing operation of the HORIZONTAL VANE is suspended for a while, then restarted. | <ul style="list-style-type: none"> This is for the swing operation of the HORIZONTAL VANE to be performed normally. |
| The air flow direction changes during operation. The direction of the horizontal vane cannot be adjusted with the remote controller. | <ul style="list-style-type: none"> When the unit is operated in COOL or DRY mode, if the operation continues with air blowing down for 0.5 to 1 hour, the direction of the air flow is automatically set to horizontal position to prevent water from condensing and dripping. |
| The unit starts operation by itself when the main power is turned on, though it isn't operated with the remote controller. | <ul style="list-style-type: none"> These models are equipped with an auto restart function. When the main power is turned off without stopping the unit with the remote controller and is turned on again, the unit starts operation automatically in the same mode as the one set with the remote controller just before the shutoff of the main power. Refer to "Auto restart function" Page 4. |
| Outdoor Unit | |
| Water leaks from the outdoor unit. | <ul style="list-style-type: none"> During COOL and DRY operations, pipe or pipe connecting sections are cooled and this causes water to condense. |

| Symptom | Explanation & Check points |
|---|---|
| Remote controller | |
| The display on the remote controller does not appear or it is dim. The indoor unit does not respond to the remote control signal. | <ul style="list-style-type: none"> Are the batteries exhausted? Page 3 Is the polarity (+, -) of the batteries correct? Page 3 Are any buttons on the remote controller of other electric appliances being pressed? |
| Does not cool | |
| The room cannot be cooled sufficiently. | <ul style="list-style-type: none"> Is the temperature setting appropriate? Page 4 Is the fan setting appropriate? Please change fan speed to higher setting. Page 5 Is the filter clean? Page 7 Is the fan or heat exchanger of the indoor unit clean? Are there any obstacles blocking the air inlet or outlet of the indoor or outdoor unit? Is a window or door open? When a ventilation fan or a gas cooker is used in a room, the cooling load increases, resulting in an insufficient cooling effect. When the outside temperature is high, the cooling effect may not be sufficient. |
| Airflow | |
| The air from the indoor unit smells strange. | <ul style="list-style-type: none"> Is the filter clean? Page 7 Is the fan or heat exchanger of the indoor unit clean? The unit may suck in an odor adhering to the wall, carpet, furniture, cloth, etc. and blow it out with the air. |
| Sound | |
| Cracking sound is heard. | <ul style="list-style-type: none"> This sound is generated by the expansion/contraction of the front panel, etc. due to change in temperature. |
| "Bubbling" sound is heard. | <ul style="list-style-type: none"> This sound is heard when the outside air is absorbed from the drain hose by turning on the range hood or the ventilation fan, making water flowing in the drain hose to spout out. This sound is also heard when the outside air blows into the drain hose in case the outside wind is strong. |
| Mechanical sound is heard from the indoor unit. | <ul style="list-style-type: none"> This is the switching sound in turning on/off the fan or the compressor. |
| The sound of water flowing is heard. | <ul style="list-style-type: none"> This is the sound of refrigerant or condensed water flowing in the unit. |

In the following cases, stop using the air conditioner and consult your dealer.

- When water leaks or drips from the indoor unit.
- When the upper operation indicator lamp blinks.
- When the breaker trips frequently.
- The remote control signal is not received in a room where an electronic ON/OFF type fluorescent lamp (inverter-type fluorescent lamp, etc.) is used.
- Operation of the air conditioner interferes with radio or TV reception. An amplifier may be required for the affected device.
- When an abnormal sound is heard.

WHEN THE AIR CONDITIONER IS NOT GOING TO BE USED FOR A LONG TIME

- 1 Set to the highest temperature in manual COOL mode, and operate for 3 to 4 hours. **Page 4**
 - This dries the inside of the unit.
 - Moisture in the air conditioner contributes to favorable conditions for growth of fungi, such as mold.
- 2 Press  to stop the operation.
- 3 Turn off the breaker and/or disconnect the power supply plug.
- 4 Remove all batteries from the remote controller.

When using the air conditioner again:

- 1 Clean the air filter. **Page 7**
- 2 Check that the air inlet and outlet of the indoor and outdoor units are not blocked.
- 3 Check that the earth is connected correctly.
- 4 Refer to the "PREPARATION BEFORE OPERATION", and follow the instructions. **Page 3**

INSTALLATION PLACE AND ELECTRICAL WORK

Installation place

Avoid installing the air conditioner in the following places.

- Where there is much machine oil.
- Salty places such as the seaside.
- Where sulfide gas is generated such as a hot spring.
- Where oil is splashed or where the area is filled with oily smoke.
- Where there is high-frequency or wireless equipment.
- Where the air from the outdoor unit air outlet is blocked.
- Where the operation sound or air from the outdoor unit does not bother the house next door.

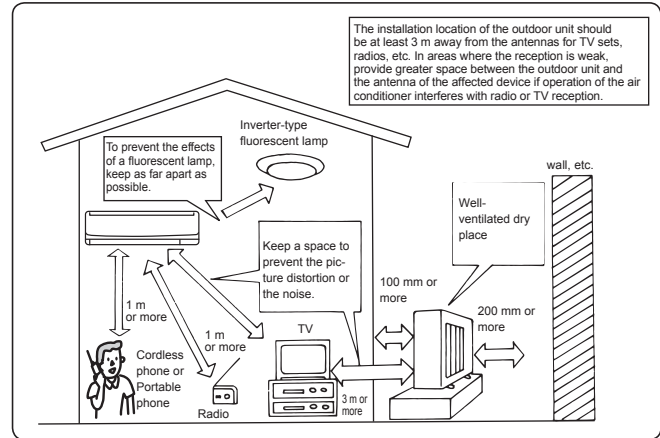

Electrical work

- Provide an exclusive circuit for the power supply of the air conditioner.
- Be sure to observe the breaker capacity.

If you have any questions, consult your dealer.

SPECIFICATIONS

| Model | | MS-SGF09VC | MS-SGF13VC |
|------------------------------|---------|-----------------|-----------------|
| Dimensions H × W × D (mm) | Indoor | 295 × 788 × 225 | 295 × 788 × 225 |
| | Outdoor | 525 × 718 × 255 | 525 × 718 × 255 |
| Weight (kg) | Indoor | 9 | 9 |
| | Outdoor | 24.5 | 32.5 |

Note:

1. Rating condition
Cooling — Indoor: 27°C DB, 19°C WB
Outdoor: 35°C DB

2. Guaranteed operating range

| | Indoor | Outdoor | |
|-------------|--------------------|--------------|------------------------------|
| Upper limit | 32°C DB 23°C WB | 43°C DB — | DB: Dry Bulb WB: Wet Bulb |
| Lower limit | 21°C DB 15°C WB | 21°C DB — | |

Environment care

Mitsubishi Electric Air conditioner has been designed environment-friendly. The plastic composition can be used as recycle part. For the optimum efficiency and energy saving, users recommended to operate air conditioners as following suggestion.

- Turn off air conditioner in case of not in use.
- Turn off ventilator in case of not in use.
- The set temperature should not be set lower than 25°C.
- The cleaning of condensing coil should be performed at least every 3 months.
- The cleaning of air cleaning filter should be performed in the period described in this manual.

สารบัญ









| | |
|---|---|
| ■ ข้อควรระวังเพื่อความปลอดภัย | 1 |
| ■ ชื่อของส่วนประกอบต่างๆ | 3 |
| ■ การเตรียมตัวก่อนใช้งาน | 3 |
| ■ การเลือกโหมดการใช้งาน | 4 |
| ■ การปรับทิศทางและความเร็วของลม | 5 |
| ■ ระบบทำความเย็นแบบ ECONO COOL | 6 |
| ■ ระบบทำความเย็นพลังแรง POWERFUL COOL | 6 |
| ■ การตั้งเวลาเปิด/ปิดเครื่อง (การตั้งเวลา ON/OFF) | 6 |
| ■ การทำความสะอาด | 7 |
| ■ เมื่อท่านคิดว่าเครื่องปรับอากาศของท่านมีปัญหา | 8 |
| ■ เมื่อไม่ได้ใช้เครื่องปรับอากาศเป็นเวลานาน | 9 |
| ■ สถานที่ติดตั้งและงานทางด้านไฟฟ้า | 9 |
| ■ ข้อมูลจำเพาะ | 9 |

ข้อควรระวังเพื่อความปลอดภัย







- เนื่องจากมีการใช้อุปกรณ์ชิ้นส่วนทางเครื่องกลและชิ้นส่วนที่อาจก่อให้เกิดไฟดูดในผลิตภัณฑ์ กรุณาตรวจสอบให้แน่ใจก่อนว่าได้อ่าน "ข้อควรระวังเพื่อความปลอดภัย" ก่อนใช้งาน
- เนื่องจากเครื่องหมายคำเตือนที่แสดงเหล่านี้มีความสำคัญสำหรับความปลอดภัย จึงควรแน่ใจว่าได้ตรวจสอบเครื่องหมายเหล่านี้แล้ว
- หลังจากอ่านคู่มือการใช้เล่มนี้ โปรดเก็บรักษาคู่มือเล่มนี้พร้อมคู่มือติดตั้งไว้ในที่ที่สะดวกสำหรับการอ้างอิงในครั้งต่อไป
- ควรมั่นใจว่าท่านได้รับใบรับประกันจากตัวแทนจำหน่ายของท่าน และกรุณาตรวจสอบว่าวันที่ซื้อ ชื่อร้าน และรายละเอียดอื่นๆ ได้เขียนกำกับไว้อย่างถูกต้อง







เครื่องหมายและความหมาย

- คำเตือน :** ถ้าใช้เครื่องโดยไม่ปฏิบัติตามคำเตือน มีความเป็นไปได้สูงที่จะก่อให้เกิดอันตรายอย่างรุนแรง เช่น อาจถึงแก่ชีวิต ได้รับบาดเจ็บสาหัส เป็นต้น
- ข้อควรระวัง :** ถ้าใช้เครื่องอย่างไม่ถูกวิธี อาจเป็นสาเหตุให้เกิดอันตรายอย่างรุนแรง ขึ้นอยู่กับสภาพการใช้งานนั้นๆ



| ⚠ คำเตือน | |
|---|--|
|  | อย่าต่อสายไฟโดยใช้สายต่อไฟ หรือเสียบปลั๊กร่วมกับเครื่องใช้ไฟฟ้าอื่นๆ • เพราะอาจก่อให้เกิดภาวะความร้อนสูง ไฟไหม้ หรือไฟดูดได้ |
|  | ควรมั่นใจว่าปลั๊กไฟไม่สัมผัสสกปรก และควรเสียบปลั๊กเข้ากับตัวรับให้แน่น • ปลั๊กที่สกปรกอาจก่อให้เกิดไฟไหม้ หรือไฟดูดได้ |
|  | อย่ารวบ ดึง หรือ ดัดแปลงสายไฟ และโดนความร้อน หรือวางวัตถุที่ร้อนทับบนสายไฟ • เพราะอาจก่อให้เกิดไฟไหม้ หรือไฟดูดได้ |
|  | อย่าสับเบรกเกอร์เปิด/ปิด หรือถอดปลั๊ก/เสียบปลั๊กในขณะที่เครื่องกำลังทำงาน • เพราะอาจก่อให้เกิดไฟไหม้เนื่องจากประกายไฟได้ • ให้แน่ใจว่าได้สับเบรกเกอร์ลงแล้ว หรือถอดปลั๊กไฟออกแล้ว หลังจากที่ได้ปิดเครื่องภายในอาคารด้วยรีโมทคอนโทรล |
|  | อย่าทำให้ผิวหนังสัมผัสกับอากาศเย็นโดยตรงเป็นเวลานาน • เพราะอาจทำให้ไม่สบายได้ |
|  | อย่าติดตั้ง เคลื่อนย้าย หรือซ่อมเครื่องด้วยตนเอง • การจัดการที่ไม่ถูกต้องอาจก่อให้เกิดไฟไหม้ หรือไฟดูดได้ |
|  | ไม่ควรให้บุคคล (รวมทั้งเด็กเล็ก) ที่มีสภาพร่างกายไม่แข็งแรง สภาพการรับรู้หรือจิตใจไม่ปกติ หรือขาดประสบการณ์และความรู้ความเข้าใจ นำอุปกรณ์นี้ไปใช้งาน เว้นแต่จะอยู่ในการควบคุมดูแล หรือได้รับคำแนะนำในการใช้งานจากผู้รับผิดชอบต่อความปลอดภัยของบุคคลนั้นๆ ได้ |
|  | เด็กเล็กควรได้รับการดูแลเพื่อป้องกันไม่ให้นำอุปกรณ์นี้ไปเล่น |



ความหมายของสัญลักษณ์ที่ใช้ในคู่มือฉบับนี้

-  : ห้ามปฏิบัติโดยเด็ดขาด
-  : ควรปฏิบัติตามคำแนะนำ
-  : ห้ามสูดน้ำหรือท่อน้ำ ฯลฯ เป็นอันตราย
-  : อย่าขึ้นไปเหยียบหรือวางสิ่งของใดๆ บนเครื่องภายในภายนอกอาคาร
-  : ระวังอันตรายจากการถูกไฟดูด
-  : ให้แน่ใจว่าได้ถอดปลั๊กออกจากแหล่งจ่ายไฟแล้ว
-  : อย่าสัมผัสเบรกเกอร์ลง

|  | อย่าสูดน้ำ กังไม้ หรือวัตถุอื่นๆ เข้าไปในช่องลมเข้าหรือช่องลมออก • เนื่องจากใบพัดหมุนด้วยความเร็วสูงในขณะที่เครื่องทำงาน อาจเป็นสาเหตุให้เกิดอาการบาดเจ็บได้ |
|---|--|
|  | เมื่อเกิดสิ่งผิดปกติ (เช่น กลิ่นเหม็นไหม้ เป็นต้น) ให้ปิดเครื่องปรับอากาศและถอดปลั๊กไฟ หรือสับเบรกเกอร์ลง • หากเครื่องปรับอากาศถูกใช้งานต่อไปทั้งๆ ที่อยู่ในสภาพผิดปกติ อาจเป็นสาเหตุให้เครื่องทำงานผิดพลาด ไฟไหม้ หรือไฟดูด ฯลฯ ในกรณีนี้ โปรดปรึกษาตัวแทนจำหน่ายของท่าน |
|  | หากเครื่องปรับอากาศไม่ทำความเย็น หรือความร้อน เป็นไปได้ว่าอาจเกิดน้ำยาแอร์รั่ว ในกรณีนี้โปรดปรึกษาตัวแทนจำหน่ายของท่าน หากจำเป็นต้องเติมน้ำยาแอร์ โปรดสอบถามรายละเอียดจากผู้เชี่ยวชาญ • น้ำยาแอร์ที่ใช้ในเครื่องปรับอากาศมีความปลอดภัย โดยปกติ น้ำยาแอร์จะไม่รั่ว อย่างไรก็ตาม หากน้ำยาแอร์รั่ว และไหลออกมาสัมผัสกับแหล่งกำเนิดความร้อน เช่น เครื่องทำความร้อนที่ใช้พัดลม เครื่องทำความร้อนที่ใช้แก๊สธรรมชาติ หรือเครื่องทำอาหาร อาจก่อให้เกิดก๊าซที่เป็นอันตรายได้ |
| ⚠ ข้อควรระวัง | |
|  | อย่าแตะต้องบริเวณช่องลมเข้า หรือชิ้นส่วนแผ่นอะลูมิเนียมของตัวเครื่องตัวนอก • เพราะอาจได้รับบาดเจ็บได้ |
|  | อย่าฉีดยาฆ่าแมลง หรือสเปรย์ที่บรรจุสารไหม้ไฟเข้าไปในเครื่องปรับอากาศ • เพราะอาจเป็นสาเหตุของอัคคีภัย หรือทำให้โครงสร้างของเครื่องปรับอากาศเสียหายได้ |
|  | อย่าให้สัตว์เลี้ยง หรือต้นไม้สัมผัสกับอากาศเย็นโดยตรง • อาจเป็นอันตรายต่อสัตว์เลี้ยงและต้นไม้ได้ |



ข้อควรระวังเพื่อความปลอดภัย



|  ข้อควรระวัง | |
|---|---|
|  | <p>อย่าตั้งเครื่องใช้ไฟฟ้าอื่น ๆ หรือเฟอร์นิเจอร์ในบริเวณใต้เครื่องภายในภายนอกอาคาร</p> <ul style="list-style-type: none"> อาจมีน้ำหยดจากตัวเครื่องปรับอากาศ ซึ่งอาจก่อให้เกิดความเสียหาย หรือการทำงานผิดพลาดได้ |
| | <p>อย่าวางเครื่องปรับอากาศบนฐานที่ชำรุด</p> <ul style="list-style-type: none"> เครื่องอาจตกลง หรือทำให้บาดเจ็บได้ |
| | <p>อย่าเหยียบบนเก้าอี้ที่ไม่มั่นคงในขณะที่ใช้งาน หรือทำความสะอาดตัวเครื่อง</p> <ul style="list-style-type: none"> เพราะอาจตกลงมาได้รับบาดเจ็บ |
| | <p>อย่าดึงสายไฟ</p> <ul style="list-style-type: none"> อาจทำให้ส่วนของสายไฟขาดข้างใน ซึ่งจะก่อให้เกิดภาวะความร้อนสูง หรือไฟไหม้ |
| | <p>อย่าชาร์จไฟ หรือแยกส่วนแบตเตอรี่ และห้ามโยนแบตเตอรี่ลงในกองไฟ</p> <ul style="list-style-type: none"> จะทำให้แบตเตอรี่รั่ว ก่อให้เกิดไฟไหม้ หรือการระเบิดขึ้นได้ |
| | <p>อย่าใช้งานเครื่องนานเกิน 4 ชั่วโมง ที่ความชื้นสูง (80% RH ขึ้นไป) และ/หรือเปิดหน้าต่างหรือประตูทิ้งไว้</p> <ul style="list-style-type: none"> เพราะอาจทำให้หน้าหยดในเครื่องปรับอากาศและไหลเปียกหรือทำให้เฟอร์นิเจอร์เสียหายได้ หยดน้ำในเครื่องปรับอากาศอาจทำให้เชื้อต่างๆ เช่น เชื้อรา เจริญเติบโตได้ |
| | <p>อย่าใช้สำหรับจุดประสงค์อื่น ๆ เช่น เก็บอาหาร เลี้ยงสัตว์ ปลูกต้นไม้ หรือเก็บรักษาอุปกรณ์ที่ต้องการความแม่นยำ หรือวัตถุทางศิลปะ</p> <ul style="list-style-type: none"> อาจทำให้คุณภาพของสิ่งเหล่านั้นเสื่อมลงได้ หรือเป็นอันตรายต่อสัตว์เลี้ยงและต้นไม้ได้ |
| | <p>อย่าวางเตาหุงต้มอาหารในตำแหน่งที่โดนกระแสนลมเย็นจากเครื่องปรับอากาศโดยตรง</p> <ul style="list-style-type: none"> อาจเป็นสาเหตุให้เกิดการเผาไหม้ที่ไม่สมบูรณ์ |
|  | <p>ก่อนทำความสะอาดเครื่องปรับอากาศ ควรปิดสวิชและถอดปลั๊กหรือสับเบรกเกอร์ลง</p> <ul style="list-style-type: none"> เนื่องจากใบพัดในตัวเครื่องหมุนด้วยความเร็วสูงขณะเครื่องทำงาน ซึ่งอาจเป็นสาเหตุให้เกิดอาการบาดเจ็บได้ |
| | <p>เมื่อไม่ใช้เครื่องปรับอากาศเป็นเวลานาน ควรถอดปลั๊ก หรือสับเบรกเกอร์ลง</p> <ul style="list-style-type: none"> ฝุ่นละอองอาจจะเข้าไปสะสมในตัวเครื่อง ซึ่งอาจก่อให้เกิดภาวะความร้อนสูง หรือเกิดไฟไหม้ได้ |
| | <p>ควรเปลี่ยนแบตเตอรี่ของรีโมทคอนโทรลทั้งหมดพร้อมกันและเป็นชนิดเดียวกัน</p> <ul style="list-style-type: none"> การใช้แบตเตอรี่เก่าพร้อมกับแบตเตอรี่ใหม่อาจก่อให้เกิดภาวะความร้อนสูง การรั่วซึม หรือการระเบิดได้ |
| | <p>ถ้าช่องเหลวจากแบตเตอรี่รั่วออกมาเป็นผิว เสื้อผ้า ให้ล้างออกด้วยน้ำสะอาด</p> <ul style="list-style-type: none"> หากช่องเหลวจากแบตเตอรี่เข้าตา ให้ล้างออกด้วยน้ำสะอาด และปรึกษาแพทย์โดยทันที |
| | <p>ควรตรวจให้แน่ใจว่าพื้นที่นั้นจะมีการระบายอากาศที่ดีขณะที่เครื่องปรับอากาศทำงานพร้อมกับเครื่องใช้ที่มีการเผาไหม้</p> <ul style="list-style-type: none"> การระบายอากาศที่ไม่ดีเพียงพออาจทำให้เกิดภาวะขาดออกซิเจนได้ |
| | <p>สับเบรกเกอร์ลง หากท่านได้ยินเสียงฟ้าร้อง และมีความเป็นไปได้ที่จะเกิดฟ้าผ่า</p> <ul style="list-style-type: none"> เครื่องอาจชำรุด หากโดนฟ้าผ่า |
| | <p>หลังจากใช้เครื่องปรับอากาศมาเป็นเวลานาน ควรตรวจสอบสภาพและทำการบำรุงรักษาภายนอกเหนือไปจากการทำความสะอาดตามปกติ</p> <ul style="list-style-type: none"> สิ่งสกปรกหรือฝุ่นในตัวเครื่องอาจก่อให้เกิดกลิ่นอันไม่พึงประสงค์หรืออุดตันทางระบายน้ำ และทำให้น้ำรั่วจากเครื่องภายในอาคารไปรดปรึกษาตัวแทนจำหน่ายของท่าน เพื่อทำการตรวจสอบและบำรุงรักษา ซึ่งต้องอาศัยความชำนาญเฉพาะทาง |

| | |
|---|---|
|  | <p>ห้ามใช้สวิตช์ขณะมือเปียก</p> <ul style="list-style-type: none"> อาจทำให้ไฟดูดได้ |
| | <p>ห้ามทำความสะอาดเครื่องปรับอากาศด้วยน้ำ หรือวางภาชนะที่บรรจุน้ำอยู่ เช่น แจกันดอกไม้ ฯลฯ ลงบนตัวเครื่อง</p> <ul style="list-style-type: none"> อาจทำให้เกิดไฟไหม้ หรือไฟดูดได้ |
|  | <p>ห้ามเหยียบ หรือวางวัตถุใดๆ ลงบนเครื่องภายในภายนอกอาคาร</p> <ul style="list-style-type: none"> เพราะอาจทำให้เกิดอาการบาดเจ็บได้ หากท่านหรือวัตถุตกลงมา |

|  สิ่งสำคัญ |
|--|
| <p>แผ่นกรองที่สกปรกจะทำให้เกิดหยดน้ำในเครื่องปรับอากาศซึ่งทำให้เชื้อต่างๆ เช่น เชื้อรา เจริญเติบโตได้ ฉะนั้น จึงควรทำความสะอาดแผ่นกรองอากาศทุก 2 สัปดาห์</p> |

สำหรับการติดตั้ง

|  คำเตือน | |
|---|---|
|  | <p>กรุณาติดต่อตัวแทนจำหน่ายของท่านเพื่อติดตั้งเครื่องปรับอากาศ</p> <ul style="list-style-type: none"> อย่าติดตั้งเครื่องด้วยตนเอง เนื่องจากการติดตั้งจำเป็นต้องใช้ความรู้และความชำนาญเฉพาะทาง การติดตั้งเครื่องปรับอากาศที่ไม่ถูกต้อง อาจก่อให้เกิดน้ำรั่ว ไฟไหม้ หรือไฟดูดได้ |
| | <p>จัดให้มีแหล่งจ่ายไฟโดยเฉพาะสำหรับเครื่องปรับอากาศ</p> <ul style="list-style-type: none"> แหล่งจ่ายไฟที่ไม่ได้จัดไว้โดยเฉพาะ อาจทำให้เกิดภาวะความร้อนสูง หรือไฟไหม้ได้ |
| | <p>ห้ามติดตั้งเครื่องในบริเวณที่อาจมีก๊าซที่ติดไฟได้ง่ายรั่วไหลได้</p> <ul style="list-style-type: none"> หากก๊าซรั่ว และสะสมอยู่รอบเครื่องภายในอาคาร อาจทำให้เกิดการระเบิดได้ |
|  | <p>การต่อสายดินให้ถูกต้อง</p> <ul style="list-style-type: none"> ห้ามต่อสายดินกับท่อก๊าซ ท่อน้ำ สายล่อฟ้า หรือสายดินของโทรศัพท์ การต่อสายดินที่ไม่ถูกต้อง อาจก่อให้เกิดไฟดูดได้ |

|  ข้อควรระวัง | |
|---|--|
|  | <p>อย่าติดตั้งเครื่องในบริเวณที่อาจมีก๊าซรั่วไหล</p> <ul style="list-style-type: none"> ก๊าซที่รั่วและสะสมอยู่รอบตัวเครื่อง อาจทำให้เกิดระเบิดได้ |
| | <p>ติดตั้งเบรกเกอร์ป้องกันไฟรั่ว ทั้งนี้ ขึ้นอยู่กับตำแหน่งการติดตั้งเครื่องปรับอากาศ (เช่น บริเวณที่มีความชื้นสูง)</p> <ul style="list-style-type: none"> หากไม่มีการติดตั้งเบรกเกอร์ป้องกันไฟรั่ว อาจก่อให้เกิดไฟดูดได้ |
| | <p>ให้แน่ใจว่าน้ำระบายออกจากตัวเครื่องอย่างถูกต้อง</p> <ul style="list-style-type: none"> หากทางระบายน้ำติดตั้งไม่ถูกต้อง น้ำอาจหยดลงมาจากเครื่องภายในภายนอกอาคาร และทำให้เฟอร์นิเจอร์เปียกและเสียหายได้ |

ในกรณีที่เกิดสภาวะผิดปกติ
หยุดใช้งานเครื่องปรับอากาศทันที ปรึกษาตัวแทนจำหน่ายของท่าน

ชื่อของส่วนประกอบต่าง ๆ

เครื่องภายในอาคาร

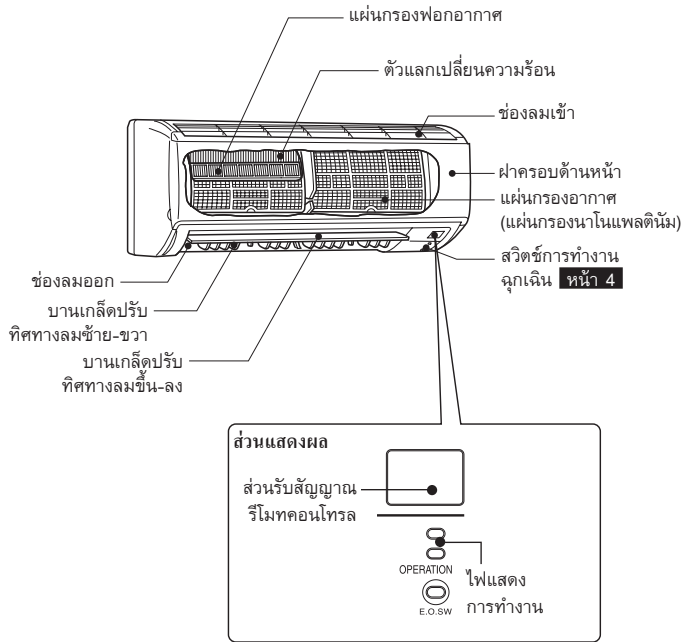

เครื่องภายนอกอาคาร

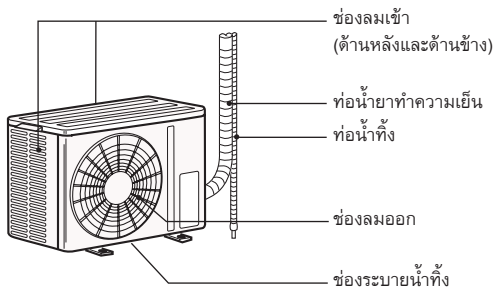

ลักษณะของเครื่องภายนอกอาคารบางรุ่นอาจแตกต่างกันออกไป

รีโมทคอนโทรล

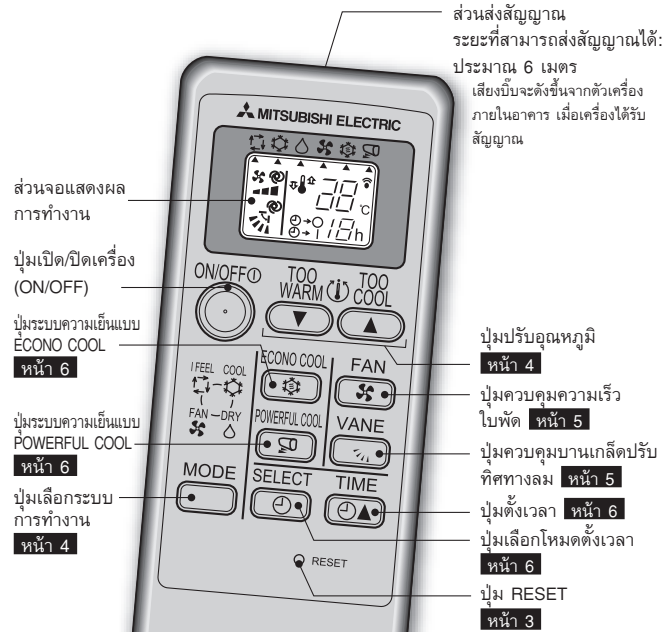

ที่วางรีโมทคอนโทรล

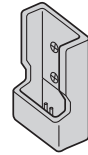

- ติดตั้งที่วางรีโมทคอนโทรลในตำแหน่งที่เครื่องภายในอาคารสามารถรับสัญญาณได้

ใช้รีโมทคอนโทรลที่จัดเตรียมมากับเครื่องเท่านั้น ห้ามใช้รีโมทคอนโทรลอื่น

การเตรียมตัวก่อนใช้งาน

ก่อนใช้งาน: เสียบปลั๊กไฟเข้ากับเต้ารับ และ/หรือสับเบรกเกอร์ขึ้น

การใส่แบตเตอรี่ในรีโมทคอนโทรล

1. ถอดฝาด้านหลังออก

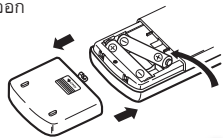

2. ใส่แบตเตอรี่ชนิดอัลคาไลน์ขนาด AAA

3. ใส่ฝาด้านหลังกลับเข้าไป

4. กดปุ่ม RESET

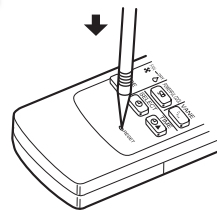

- ตรวจสอบว่าใส่ขั้วแบตเตอรี่ถูกต้อง
- ห้ามใช้แบตเตอรี่ชนิดเมงกานีส รีโมทคอนโทรลอาจทำงานผิดพลาดได้
- ห้ามใช้แบตเตอรี่ชนิดชาร์จไฟได้
- เมื่อเปลี่ยนแบตเตอรี่ใหม่ ควรใช้แบตเตอรี่ชนิดเดียวกันทั้งหมด
- แบตเตอรี่มีอายุการใช้งานประมาณ 1 ปี อย่างไรก็ตาม แบตเตอรี่อาจหมดเร็วกว่ากำหนด

- กดปุ่ม RESET เบาๆ โดยใช้เครื่องมือชิ้นเล็กๆ หากไม่ได้กดปุ่ม RESET รีโมทคอนโทรลอาจทำงานไม่ถูกต้อง

การเลือกโหมดการใช้งาน

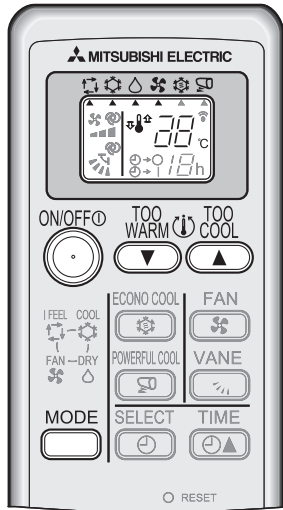

1 กดปุ่ม **ON/OFF** เพื่อเริ่มการทำงาน

2 กดปุ่ม **MODE** เพื่อเลือกโหมดการทำงาน เมื่อกดปุ่มแต่ละครั้ง โหมดจะเปลี่ยนไปตามลำดับดังนี้:

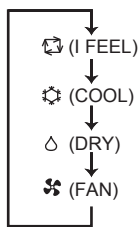

3 กดปุ่ม **TOO COOL** หรือ **TOO WARM** เพื่อตั้งอุณหภูมิ เมื่อกดปุ่มแต่ละครั้งอุณหภูมิจะเพิ่มหรือลดครั้งละ 1°C

กดปุ่ม **ON/OFF** เพื่อหยุดการทำงาน

- สามารถเลือกการตั้งค่าแบบเดิมในครั้งต่อไปโดยการกดปุ่ม **ON/OFF**

ไฟแสดงการทำงาน

ไฟแสดงการทำงานจะแสดงสถานะการทำงานของเครื่องปรับอากาศ

| การแสดงผลการทำงาน | สถานะการทำงาน | อุณหภูมิห้อง |
|-------------------|--|---|
| ☀ ☀ | เครื่องปรับอากาศกำลังปรับอุณหภูมิให้ได้อุณหภูมิตามที่ตั้งไว้ | สูงกว่าอุณหภูมิที่ตั้งไว้ อย่างน้อย 2 องศาเซลเซียส |
| ☀ ○ | อุณหภูมิห้องใกล้เคียงกับอุณหภูมิตามที่ตั้งไว้ | ต่ำกว่าอุณหภูมิที่ตั้งไว้ ประมาณ 1 หรือ 2 องศาเซลเซียส |

☀ สว่าง ○ ไม่สว่าง

โหมด I FEEL

เมื่อเลือก AUTO ตัวเครื่องจะเลือกโหมดการทำงานตามอุณหภูมิห้อง หากอุณหภูมิห้องสูงกว่า 25°C จะเป็นการเลือกแบบ COOL (อุณหภูมิที่ตั้งไว้: 24°C) หากอุณหภูมิห้องต่ำกว่า 25°C จะเป็นการเลือกแบบ DRY อย่างไรก็ตาม หากหยุดทำงานและเริ่มใหม่ภายใน 2 ชั่วโมง เครื่องจะทำงานในโหมดที่เลือกไว้ก่อนหน้านี้

หมายเหตุ:

ในระหว่างการทำงานแบบ COOL อุณหภูมิที่ตั้งไว้อาจไม่เปลี่ยนแปลง หากอุณหภูมิห้องสูงกว่าอุณหภูมิที่ตั้งไว้ 2°C ในกรณีนี้ โปรแกรมจะจนกระทั่งอุณหภูมิห้องลดลงถึงระดับที่ต่างจากอุณหภูมิที่ตั้งไว้ไม่เกิน 2°C

โหมด COOL

ผลิตเพื่อกับอากาศเย็นในระดับอุณหภูมิที่ท่านต้องการ

โหมด DRY

เป็นการลดความชื้นในห้อง อุณหภูมิห้องจะลดลงเล็กน้อย ไม่สามารถตั้งอุณหภูมิได้ในระหว่างการใช้โหมด DRY

โหมด FAN

เป็นการหมุนเวียนอากาศภายในห้องของท่าน

ระบบการทำงานฉุกเฉิน

เมื่อไม่สามารถใช้งานรีโมทคอนโทรลได้...

ท่านสามารถใช้ระบบการทำงานฉุกเฉินได้โดยการกดสวิทช์การทำงานฉุกเฉิน (E.O.S.W) ที่เครื่องภายในอาคาร

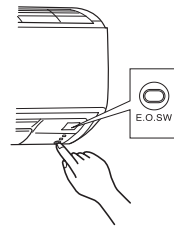

แต่ละครั้งที่กดปุ่ม E.O.S.W โหมดการทำงานจะเปลี่ยนไปตามลำดับดังนี้:

ไฟแสดงการทำงาน

- ☀ การทำงานฉุกเฉิน
- แบบ COOL
- ↓
- หยุดการทำงาน

อุณหภูมิที่ตั้งไว้ : 24°C
ความเร็วใบพัด : กลาง
บานเกล็ดปรับทิศทางลม
ขึ้น-ลง : อัตโนมัติ

หมายเหตุ:

30 นาทีแรก การทำงานจะเป็นการเดินเครื่องทดสอบระบบควบคุมอุณหภูมิจะไม่ทำงาน และความเร็วใบพัดจะถูกตั้งไว้ที่ระดับสูง

ฟังก์ชันการเริ่มต้นการทำงานใหม่โดยอัตโนมัติ

หากเกิดกระแสไฟขัดข้อง หรือไฟหลักถูกตัดในระหว่างที่เครื่องทำงาน "ฟังก์ชันการเริ่มต้นการทำงานใหม่โดยอัตโนมัติ" จะเริ่มทำงานโดยอัตโนมัติตามโหมดเดิมที่ได้ตั้งไว้ด้วยรีโมทคอนโทรลก่อนที่ไฟหลักจะถูกตัด หากมีการตั้งเวลาไว้ การตั้งเวลาดังกล่าวจะถูกยกเลิก และตัวเครื่องจะเริ่มทำงานใหม่เมื่อกระแสไฟฟ้างกลับสู่สภาวะปกติ

หากท่านไม่ต้องการใช้ฟังก์ชันนี้ โปรดปรึกษาตัวแทนศูนย์บริการ เนื่องจากต้องเปลี่ยนแปลงการตั้งค่าของตัวเครื่อง

การปรับทิศทางและความเร็วของลม



กดปุ่ม **FAN** เพื่อเลือกความเร็วใบพัด เมื่อกดปุ่มแต่ละครั้ง ความเร็วของใบพัดจะเปลี่ยนไปตามลำดับดังนี้:



- เสียบปลั๊ก 2 ครั้งจะตั้งขึ้นจากเครื่องภายในอาคาร เมื่อเลือกการทำงานแบบอัตโนมัติ (AUTO)

กดปุ่ม **VANE** เพื่อเลือกทิศทางลม เมื่อกดปุ่มแต่ละครั้ง ทิศทางลมจะเปลี่ยนไปตามลำดับดังนี้:

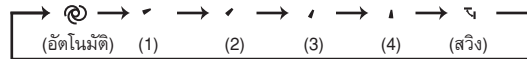

- เสียบปลั๊ก 2 ครั้งจะตั้งขึ้นจากเครื่องภายในอาคาร เมื่อเลือกการทำงานแบบอัตโนมัติ (AUTO)
- กดปุ่มค้างไว้อย่างน้อย 2 วินาที เพื่อให้อยู่ในตำแหน่งแนวราบ
- กดปุ่มอีกครั้ง เพื่อยกเลิกทิศทางลมในแนวราบ
- เมื่อตั้งทิศทางลมให้อยู่ตำแหน่งแนวราบ หรือเมื่อมีการยกเลิกตำแหน่งแนวราบ เครื่องจะหยุดทำงานประมาณ 3 นาที

ทิศทางลม

- ⊙ (อัตโนมัติ)บานเกล็ดจะถูกตั้งไว้ที่ทิศทางลมที่มีประสิทธิภาพสูงสุด: ตำแหน่งแนวราบ
- ⚡ (ปรับเอง)เพื่อประสิทธิภาพที่ดีในการปรับอากาศ ให้เลือกตำแหน่งสูงขึ้นในการทำงานแบบ COOL/DRY หากเลือกตำแหน่ง (2), (3), (4) ในระหว่างการทำงานแบบ COOL/DRY บานเกล็ดจะปรับไปยังตำแหน่ง (1) โดยอัตโนมัติหลังจากเวลาผ่านไป 0.5 ถึง 1 ชั่วโมงเพื่อป้องกันไอน้ำกลั่นตัวหยดลงมา
- ↕ (สวิง)บานเกล็ดจะเลื่อนขึ้นและลงเป็นระยะๆ
- ☰ ตำแหน่งแนวขึ้น-ลง เป็นตำแหน่งที่แนะนำให้ใช้ในช่วงการทำงานแบบ COOL/DRY ผู้ที่อยู่ในห้องจะไม่สัมผัสโดนลมโดยตรง จึงทำให้รู้สึกสบาย

■ การเปลี่ยนทิศทางลมในแนวซ้าย-ขวา

- ขยับบานเกล็ดปรับทิศทางลมซ้าย-ขวาเองก่อนที่จะเปิดเครื่อง
- เมื่อบานเกล็ดปรับทิศทางลมขึ้น-ลงอยู่ในตำแหน่ง (1), (2), (3) หรือ (4)

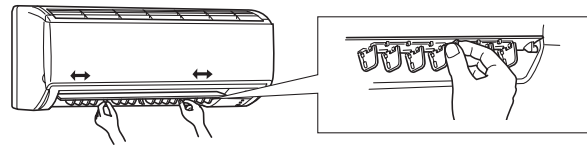

ปรับบานเกล็ดปรับทิศทางลมซ้าย-ขวาโดยเลื่อนแถบไปยังทิศตรงกันข้ามกับทิศทางลมที่ท่านต้องการ

- เมื่อบานเกล็ดปรับทิศทางลมขึ้น-ลงอยู่ในตำแหน่งแนวราบ

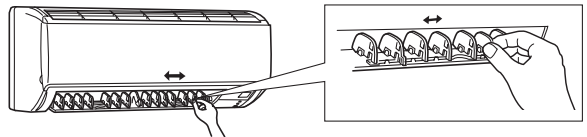

ปรับบานเกล็ดปรับทิศทางลมซ้าย-ขวาโดยเลื่อนแถบบานเกล็ดทั้งสองบริเวณปลายของบานเกล็ดปรับทิศทางลมซ้าย-ขวาทั้งสองข้างไปยังทิศทางลมที่ท่านต้องการ

ข้อควรระวัง:

โปรดระวังเมื่อทำการปรับบานเกล็ดปรับทิศทางลมซ้าย-ขวาขณะที่เครื่องกำลังทำงาน เพราะใบพัดของเครื่องภายในอาคารหมุนด้วยความเร็วสูง

ระบบทำความเย็นแบบ ECONO COOL



ECONO COOL

กดปุ่ม ในระหว่างที่อยู่ในโหมด COOL หน้า 4 เพื่อเริ่มการทำงานแบบ ECONO COOL

เครื่องปรับอากาศจะทำงานแบบสวิงตามอุณหภูมิที่ตั้งไว้ที่เครื่องปรับอากาศ อุณหภูมิที่ตั้งไว้จะเพิ่มขึ้น 2 องศาเซลเซียส สูงกว่าในระบบทำความเย็นโดยอัตโนมัติ

ECONO COOL

กดปุ่ม อีกครั้งเพื่อยกเลิกการทำงานแบบ ECONO COOL

- การกดปุ่ม หรือ จะเป็นการยกเลิกการทำงานแบบ ECONO COOL เช่นกัน

ระบบทำความเย็น “ECONO COOL” คืออะไร?

ระบบสวิง Swing (เปลี่ยนทิศทางลมขึ้น-ลง) จะทำให้รู้สึกเย็นสบายมากกว่าทิศทางลมเป่าออกคงที่ ดังนั้น ถึงแม้มีการปรับอุณหภูมิที่ตั้งไว้ให้สูงขึ้น 2 องศาเซลเซียสโดยอัตโนมัติในการทำงานในระบบนี้ก็ยังจะให้ความรู้สึกเย็นสบายได้เหมือนเดิม ด้วยเหตุนี้จึงสามารถช่วยประหยัดพลังงานได้

ระบบทำความเย็นพลังแรง POWERFUL COOL

POWERFUL COOL

กดปุ่ม ในขณะที่อยู่ในโหมด COOL หน้า 4 เพื่อเริ่มการทำงานแบบ POWERFUL COOL

ความเร็วใบพัด : POWERFUL-ระดับสูง (ความเร็วพิเศษสำหรับโหมด POWERFUL)

บานเกล็ดปรับทิศทางลมขึ้น-ลง : ตั้งตำแหน่ง หรือเลือกตั้งไปที่ตำแหน่ง (1) ในระหว่างการตั้งค่า AUTO (อัตโนมัติ)

- ไม่สามารถตั้งอุณหภูมิได้ในขณะที่เครื่องทำงานในระบบ POWERFUL COOL

POWERFUL COOL

กดปุ่ม อีกครั้งเพื่อยกเลิกการทำงานแบบ POWERFUL COOL

- ระบบ POWERFUL COOL จะถูกยกเลิกโดยอัตโนมัติภายใน 15 นาที
- ระบบ POWERFUL COOL จะถูกยกเลิกเมื่อมีการกดปุ่มดังต่อไปนี้:
ปุ่ม ON/OFF, ปุ่ม FAN, ปุ่ม ECONO COOL

การตั้งเวลาเปิด/ปิดเครื่อง (การตั้งเวลา ON/OFF)

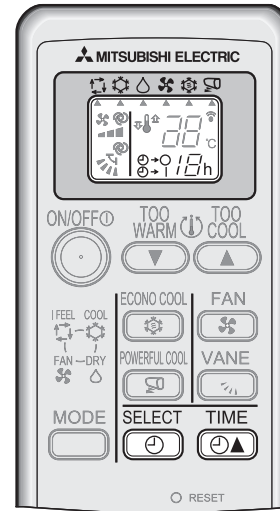

1

กดปุ่ม ในขณะที่เครื่องกำลังทำงานเพื่อตั้งเวลา
เมื่อกดปุ่มแต่ละครั้ง โหมดตั้งเวลาเปลี่ยนไปตามลำดับดังนี้:



2

กดปุ่ม เพื่อตั้งเวลาเปิด/ปิด
เมื่อกดปุ่มแต่ละครั้ง เวลาที่ตั้งไว้จะเพิ่มขึ้นลดลงครั้งละ 1 ชั่วโมง

กดปุ่ม จนกระทั่ง “TIMER RELEASE” ปรากฏขึ้น

หมายเหตุ:

- การตั้งเวลาเปิด (ON) และปิด (OFF) สามารถใช้ร่วมกันได้
- หากกระแสไฟขัดข้องในขณะที่โปรแกรมมีการตั้งเวลาเปิดปิด (ON/OFF) ทำงานอยู่ ดู หน้า 4 “ฟังก์ชันการเริ่มต้นการทำงานใหม่โดยอัตโนมัติ”

การทำความสะอาด

คำแนะนำ:

- ปิดสวิตช์แหล่งจ่ายไฟ หรือสับเบรกเกอร์ลงก่อนทำความสะอาด
- ระวังอย่าสัมผัสชิ้นส่วนที่เป็นโลหะด้วยมือเปล่า
- ห้ามใช้น้ำมันเบนซิน ทินเนอร์ ผงขัด หรือยาฆ่าแมลง
- ใช้น้ำผสมผงซักฟอกเจือจางเท่านั้น
- ห้ามทำให้ชิ้นส่วนต่างๆ โดนแสงแดดส่องโดยตรง โดนความร้อน หรือเปลวไฟเพื่อทำให้แห้ง
- ห้ามใช้ น้ำที่มีความร้อนเกิน 50°C

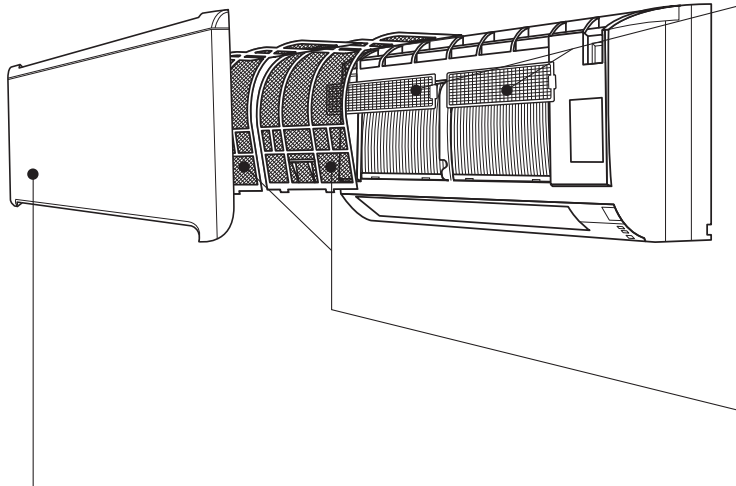

ฝาครอบด้านหน้า

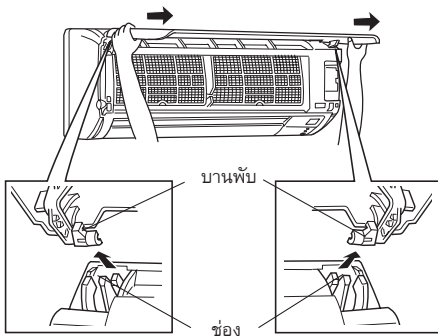

1. ยกฝาครอบด้านหน้าขึ้นจนได้ยินเสียง "คลิก"
2. จับบานพับไว้ และดึงออกมาตั้งแสดงในรูป
 - เช็ดด้วยผ้านุ่มแห้ง หรือล้างด้วยน้ำ
 - ห้ามแช่ฝาครอบด้านหน้าในน้ำนานเกินกว่า 2 ชั่วโมง
 - ผึ่งให้แห้งสนิทในที่ร่มก่อนใส่กลับเข้าไป
3. ติดตั้งฝาครอบกลับเข้าไป โดยทำซ้อนลำดับกับการถอด ปิดฝาครอบด้านหน้าให้สนิท แล้วกดลงตามตำแหน่งต่างๆ ตามแนวลูกศร

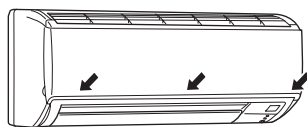

แผ่นกรองฟอกอากาศ

ด้านหลังของแผ่นกรองอากาศ

ถ้าแผ่นกรองฟอกอากาศเกิดอุดตัน อาจทำให้ประสิทธิภาพของเครื่องปรับอากาศลดลง หรืออาจเป็นสาเหตุให้เกิดการกลั่นตัวของหยดน้ำที่ทางระบายอากาศ

- แผ่นกรองฟอกอากาศสามารถเปลี่ยนใหม่ได้
- หากสีของแผ่นกรองเป็นสีน้ำตาลเข้มให้เปลี่ยนแผ่นกรองใหม่โดยทันที

ทุก 4 เดือน:

- เปลี่ยนแผ่นกรองฟอกอากาศ เพื่อประสิทธิภาพสูงสุด
- ชิ้นส่วนหมายเลข **MAC-2801FT** (ไม่มีโครง)
- ชิ้นส่วนหมายเลข **MAC-2802FT** (มีโครง)

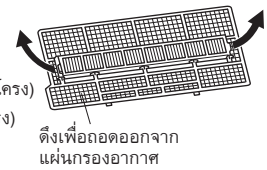

แผ่นกรองอากาศ (แผ่นกรองนาโนแพลตตินัม)

ทำความสะอาดทุก 2 สัปดาห์

- กำจัดสิ่งสกปรกด้วยเครื่องดูดฝุ่น หรือล้างออกด้วยน้ำ
- ผึ่งให้แห้งสนิทในที่ร่มก่อนใส่กลับเข้าไป

"แผ่นกรองนาโนแพลตตินัม" คืออะไร?

นาโนแพลตตินัมคืออนุภาคของเซรามิกที่มีอนุภาคของแพลตตินัมซึ่งมีขนาดเล็กในระดับนาโนรวมอยู่ด้วย อนุภาคที่รวมอยู่ในวัสดุของแผ่นกรองนี้จะช่วยให้แผ่นกรองมีคุณลักษณะต่อต้านแบคทีเรียและขจัดกลิ่นได้เกือบถาวร ถือว่านาโนแพลตตินัมมีประสิทธิภาพเหนือกว่าสารคาตาไลติก (สารไบโอพลาไวโนนอยด์ที่พบในชาเขียว) แผ่นกรองนาโนแพลตตินัมไม่เพียงแต่ใช้สารประกอบนี้ในการปรับคุณภาพอากาศเท่านั้น ยังใช้กำจัดเชื้อแบคทีเรียและไวรัสอีกด้วย แผ่นกรองอากาศนี้มีประสิทธิภาพในการกรองอากาศได้เกือบถาวรแม้ว่าจะผ่านการล้างทำความสะอาดด้วยน้ำแล้วก็ตาม

! สำคัญ

- ทำความสะอาดแผ่นกรองเป็นประจำเพื่อให้เครื่องปรับอากาศทำงานได้อย่างเต็มประสิทธิภาพและช่วยลดการสิ้นเปลืองกระแสไฟฟ้า
- แผ่นกรองที่สกปรกจะทำให้เกิดหยดน้ำในเครื่องปรับอากาศซึ่งก่อให้เกิดต่างๆ เช่น เชื้อรา เจริญเติบโตได้ ฉะนั้นจึงควรทำความสะอาดแผ่นกรองอากาศทุก 2 สัปดาห์

เมื่อท่านคิดว่าเครื่องปรับอากาศของท่านมีปัญหา

หากตรวจสอบทุกข้อแล้ว แต่ตัวเครื่องยังทำงานไม่ปกติ ให้หยุดการใช้งานและปรึกษาตัวแทนจำหน่าย

| อาการ | รายละเอียดและจุดตรวจสอบ |
|--|---|
| เครื่องภายในอาคาร | |
| เครื่องปรับอากาศไม่ทำงาน | <ul style="list-style-type: none"> สับเบรกเกอร์ขึ้นหรือยัง? เสียบปลั๊กไฟหรือยัง? ตั้งเวลาเปิดเครื่องไว้หรือไม่? หน้า 6 |
| เครื่องปรับอากาศไม่ทำงานช่วงเวลา 3 นาที หลังจากเริ่มเปิดเครื่อง | <ul style="list-style-type: none"> เป็นการป้องกันเครื่องตามคำสั่งจากไมโคร-โปรเซสเซอร์ กรุณารอสักครู่ |
| ใบพัดหยุดหมุนขณะที่ทำงานในระบบ DRY (ลดความชื้น) | <ul style="list-style-type: none"> ในการทำงานแบบ DRY (ลดความชื้น) เครื่องจะทำงานโดยใช้วงจรทำความเย็นเช่นเดียวกับการทำงานแบบ COOL (ทำความเย็น) ระยะเวลาในการทำงานแบบ DRY (ลดความชื้น) นั้นจะต้องลดลง เพื่อที่จะลดความชื้นภายในห้องโดยไม่ให้โอโซนที่มีที่ลดลงมากนัก ในบางครั้งเครื่องคอมเพรสเซอร์และใบพัดภายในจะหยุดการทำงานพร้อมกันเพื่อป้องกันการกลับตัวของโอโซนเป็นหยดน้ำบนตัวแลกเปลี่ยนความร้อน (Heat Exchanger) |
| มีหมอกออกจากช่องลมออกของเครื่องภายในอาคาร | <ul style="list-style-type: none"> ลมเย็นจากตัวเครื่องทำให้ความชื้นในอากาศภายในห้องเย็นขึ้นอย่างรวดเร็วจนกลายเป็นหมอก |
| การทำงานแบบสวิงของบานเกล็ดปรับทิศทางลมขึ้น-ลง (HORIZONTAL VANE) หยุดทำงานชั่วคราวจากนั้นเริ่มทำงานอีกครั้ง | <ul style="list-style-type: none"> เป็นอาการปกติในการทำงานแบบสวิงของบานเกล็ดปรับทิศทางลมขึ้น-ลง (HORIZONTAL VANE) |
| ทิศทางของลมเปลี่ยนไปในขณะที่ทำงานรีโมทคอนโทรลไม่สามารถปรับทิศทางของบานเกล็ดปรับทิศทางลมขึ้น-ลงได้ | <ul style="list-style-type: none"> เมื่อเครื่องทำงานในระบบ COOL (ทำความเย็น) หรือ DRY (ลดความชื้น) หากเครื่องทำงานโดยเป่าลมลงอย่างต่อเนื่องเป็นเวลา 0.5 ถึง 1 ชั่วโมง ทิศทางลมจะปรับไปที่ตำแหน่งทิศทางลมแนวราบโดยอัตโนมัติ เพื่อป้องกันน้ำควบแน่นและหยดน้ำ |
| เครื่องจะเริ่มทำงานเองเมื่อมีการเปิดไฟหลักเท่านั้น ถึงแม้จะไม่ได้ทำงานด้วยรีโมทคอนโทรล | <ul style="list-style-type: none"> เครื่องปรับอากาศนี้ได้ถูกติดตั้งฟังก์ชันการเริ่มการทำงานใหม่โดยอัตโนมัติ เมื่อกระแสไฟหลักถูกตัดโดยไม่มีกรวยกเลิกคำสั่งจากรีโมทคอนโทรล หลังจากไฟหลักเปิดอีกครั้ง เครื่องปรับอากาศจะเริ่มทำงานใหม่โดยอัตโนมัติตามระบบการทำงานที่ได้ถูกตั้งไว้ในรีโมทคอนโทรลก่อนที่ไฟหลักจะถูกตัด ดู "ฟังก์ชันการเริ่มต้นการทำงานใหม่โดยอัตโนมัติ" หน้า 4 |
| เครื่องภายนอกอาคาร | |
| เกิดน้ำรั่วจากเครื่องภายนอกอาคาร | <ul style="list-style-type: none"> ระหว่างการทำงานแบบ COOL (ทำความเย็น) และ DRY (ลดความชื้น) ท่อและจุดเชื่อมต่อต่างๆ จะเย็นตัวทำให้อากาศเกิดการกลั่นตัวได้ |

| อาการ | รายละเอียดและจุดตรวจสอบ |
|--|--|
| รีโมทคอนโทรล | |
| ไม่มีผลแสดงการทำงานที่รีโมทคอนโทรลหรือไม่ชัด เครื่องภายในอาคารไม่ตอบสนองต่อสัญญาณของรีโมทคอนโทรล | <ul style="list-style-type: none"> แบตเตอรี่หมดหรือไม่? หน้า 3 ใส่แบตเตอรี่ (+, -) ถูกขั้วหรือไม่? หน้า 3 มีการกดปุ่มรีโมทคอนโทรลของเครื่องใช้ไฟฟ้าชนิดอื่นหรือไม่? |
| อากาศไม่เย็น | |
| เครื่องปรับอากาศทำความเย็นไม่เพียงพอ | <ul style="list-style-type: none"> อุณหภูมิที่ตั้งไว้เหมาะสมหรือไม่? หน้า 4 ความเร็วพัดตั้งไว้เหมาะสมหรือไม่? โปรดปรับความเร็วพัดให้สูงขึ้น หน้า 5 แผ่นกรองอากาศสะอาดหรือไม่? หน้า 7 ใบพัดหรือตัวเปลี่ยนความร้อนของเครื่องภายในอาคารสกปรกหรือไม่? มีสิ่งกีดขวางที่ช่องลมเข้าหรือช่องลมออกของเครื่องภายในหรือภายนอกอาคารหรือไม่? หน้าต่างหรือประตูถูกเปิดทิ้งไว้หรือไม่? หากมีการใช้พัดลมระบายอากาศ หรือเตาแก๊สทำอาหารภายในห้อง ระบบทำความเย็นจะต้องทำงานหนักขึ้น จึงทำให้ความเย็นไม่เพียงพอ หากอุณหภูมิภายนอกสูง ความเย็นอาจไม่เพียงพอ |
| กระแสลม | |
| ลมจากเครื่องภายในอาคารมีกลิ่นผิดปกติ | <ul style="list-style-type: none"> แผ่นกรองสะอาดหรือไม่? หน้า 7 ใบพัดหรือตัวเปลี่ยนความร้อนของเครื่องภายในอาคารสกปรกหรือไม่? เครื่องอาจดูดกลิ่นควันเหม็นที่ติดตามฝาผนัง พรม เฟอร์นิเจอร์ ผ้า ฯลฯ แล้วเป่าออกมาพร้อมลม |
| เสียง | |
| เกิดเสียงดังครึก | <ul style="list-style-type: none"> เสียงนี้อาจเกิดจากการขยาย/หดตัวของฝาครอบด้านหน้า ฯลฯ ซึ่งมีสาเหตุมาจากการเปลี่ยนอุณหภูมิ |
| เกิดเสียงคล้ายการเกิดฟองอากาศ | <ul style="list-style-type: none"> เสียงนี้อาจได้ยินเมื่ออากาศภายนอกของห้องถูกดูดเข้ามาภายในห้องน้ำทิ้ง เพราะการทำงานของเครื่องดูดควันหรือพัดลมระบายอากาศ ซึ่งจะทำให้มีน้ำที่ค้างอยู่ในห้องน้ำทิ้งเกิดฟองอากาศได้ เสียงนี้อาจได้ยินเมื่ออากาศภายนอกห้องเป่าเข้ามาในห้องน้ำทิ้งในกรณีที่มีลมภายนอกห้องแรง |
| ได้ยินเสียงเครื่องจักรจากเครื่องภายในอาคาร | <ul style="list-style-type: none"> เป็นเสียงของการเปิด/ปิดพัดลมหรือคอมเพรสเซอร์ |
| ได้ยินเสียงน้ำไหล | <ul style="list-style-type: none"> เป็นเสียงของน้ำทำความเย็นหรือน้ำควบแน่นไหลภายในเครื่อง |

ในกรณีต่อไปนี้ ให้ท่านหยุดใช้งาน และปรึกษาตัวแทนจำหน่าย

- เมื่อมีน้ำรั่วหรือหยดน้ำจากเครื่องภายในอาคาร
- เมื่อไฟแสดงการทำงานด้านบนกะพริบ
- เมื่อเบรกเกอร์ตัดวงจรบ่อยครั้ง
- สัญญาณจากรีโมทคอนโทรลไม่สามารถรับได้ในห้องที่มีหลอดฟลูออเรสเซนต์ชนิด ON/OFF ด้วยอิเล็กทรอนิกส์ (ตัวอย่างเช่น ไฟหลอดฟลูออเรสเซนต์แบบอินเวอร์เตอร์ เป็นต้น)
- การทำงานของเครื่องปรับอากาศจะรบกวนการรับสัญญาณวิทยุหรือโทรทัศน์ อุปกรณ์ที่ได้รับผลกระทบอาจจำเป็นต้องใช้เครื่องขยายสัญญาณ
- เมื่อได้ยินเสียงผิดปกติ

เมื่อไม่ได้ใช้เครื่องปรับอากาศเป็นเวลานาน

- ตั้งอุณหภูมิไว้ที่ระดับสูงสุดในโหมด manual COOL เป็นเวลา 3 ถึง 4 ชั่วโมง **หน้า 4**
 - เป็นการจัดความชื้นภายในเครื่อง
 - ความชื้นในเครื่องปรับอากาศก่อให้เกิดสภาพที่เหมาะสมแก่การเจริญเติบโตของเชื้อโรค เช่น เชื้อรา เป็นต้น
- กดปุ่ม  เพื่อหยุดการทำงาน
- สับเบรกเกอร์ลง และ/หรือถอดปลั๊กไฟออก
- ถอดแบตเตอรี่ทั้งหมดออกจากรีโมทคอนโทรล

เมื่อเริ่มใช้เครื่องปรับอากาศอีกครั้ง:

- ทำความสะอาดแผ่นกรองอากาศ **หน้า 7**
- ตรวจสอบว่าไม่มีสิ่งกีดขวางที่ช่องลมเข้า และช่องลมออกของเครื่องภายในและภายนอกอาคาร
- ตรวจสอบว่าต่อสายดินถูกต้องแล้ว
- ดู "การเตรียมตัวก่อนใช้งาน" และปฏิบัติตามคำแนะนำ **หน้า 3**

สถานที่ติดตั้งและงานทางด้านไฟฟ้า

สถานที่ติดตั้ง

หลีกเลี่ยงการติดตั้งเครื่องปรับอากาศในสถานที่ดังต่อไปนี้

- สถานที่ซึ่งเต็มไปด้วยน้ำมันเครื่อง
- สถานที่ซึ่งมีอากาศเค็ม เช่น บริเวณชายทะเล
- บริเวณที่เป็นกรด เช่น ใกล้บ่อน้ำพุร้อน
- สถานที่ซึ่งเต็มไปด้วยไอน้ำหรือคราบน้ำมัน
- สถานที่ที่มีการใช้อุปกรณ์ความถี่สูงหรืออุปกรณ์ไร้สาย
- บริเวณที่ลมจากช่องลมออกของเครื่องภายนอกอาคารถูกกีดขวาง
- บริเวณที่เสี่ยงจากการทำงาน หรือลมจากเครื่องภายนอกอาคารไม่ครบถ้วนเพื่อนบ้าน

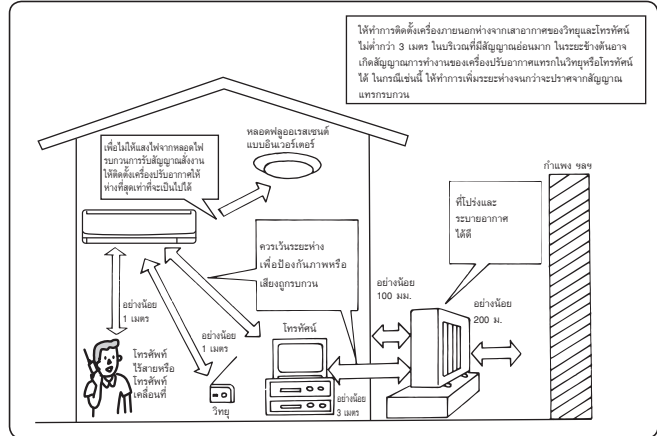

งานทางด้านไฟฟ้า

- เตรียมวงจรเฉพาะสำหรับแหล่งจ่ายไฟของเครื่องปรับอากาศ
- ควรตรวจสอบขนาดเบรกเกอร์ให้มั่นใจ

หากพบปัญหาใดๆ โปรดติดต่อตัวแทนจำหน่าย

ข้อมูลจำเพาะ

| รุ่น | | MS-SGF09VC | MS-SGF13VC |
|---------------|--------------------|-----------------|-----------------|
| ขนาด | เครื่องภายในอาคาร | 295 × 788 × 225 | 295 × 788 × 225 |
| | เครื่องภายนอกอาคาร | 525 × 718 × 255 | 525 × 718 × 255 |
| น้ำหนัก (กก.) | เครื่องภายในอาคาร | 9 | 9 |
| | เครื่องภายนอกอาคาร | 24.5 | 32.5 |

หมายเหตุ:

- เงื่อนไขการประเมิน
 - ทำความเย็น — ภายในอาคาร: 27°C DB, 19°C WB
 - ภายนอกอาคาร: 35°C DB
- ช่วงการทำงานที่ได้รับการรับประกัน

| | ภายในอาคาร | ภายนอกอาคาร |
|--------------|--------------------|--------------|
| ขีดจำกัดบน | 32°C DB 23°C WB | 43°C DB — |
| ขีดจำกัดล่าง | 21°C DB 15°C WB | 21°C DB — |

DB: กระเปาะแห้ง
WB: กระเปาะเปียก

การรักษาสั่งแวดล้อม

เครื่องปรับอากาศ Mitsubishi Electric ถูกออกแบบมาเพื่อเป็นมิตรกับสิ่งแวดล้อม ส่วนประกอบที่ทำจากพลาสติกสามารถนำกลับมาใช้ใหม่ได้ เพื่อประสิทธิภาพที่ดีที่สุดและการประหยัดพลังงาน ผู้ใช้จะได้รับการแนะนำเกี่ยวกับการใช้เครื่องปรับอากาศดังต่อไปนี้

- ปิดเครื่องปรับอากาศในกรณีที่ไม่ได้ใช้งาน
- ปิดอุปกรณ์ระบายอากาศในกรณีที่ไม่ได้ใช้งาน
- ควรตั้งอุณหภูมิไม่ต่ำกว่า 25°C
- การทำความสะอาดคอนเดนซิ่ง คอยล์ ควรทำอย่างน้อยทุกๆ 3 เดือน
- การทำความสะอาดแผ่นกรองอากาศ ควรทำในช่วงระยะเวลาที่อธิบายไว้ในคู่มือเล่มนี้



 **MITSUBISHI ELECTRIC CORPORATION**

HEAD OFFICE: TOKYO BLDG., 2-7-3, MARUNOUCHI, CHIYODA-KU, TOKYO 100-8310, JAPAN

JG79A282H02

