

## **SPLIT-TYPE AIR CONDITIONERS**

### **INDOOR UNIT**

**MSY-GM09VF**

**MSY-GM13VF**

**MSY-GM15VF**



#### **OPERATING INSTRUCTIONS**

For user

- To use this unit correctly and safely, be sure to read these operating instructions before use.

#### **คู่มือการใช้งาน**

สำหรับลูกค้า

- เพื่อสามารถใช้เครื่องปรับอากาศเครื่องนี้อย่างถูกต้องและปลอดภัย กรุณาอ่านคู่มือการใช้เล่มนี้ก่อนใช้

**English**

**ไทย**

# CONTENTS

■ SAFETY PRECAUTIONS	1
■ NAME OF EACH PART	3
■ PREPARATION BEFORE OPERATION	3
■ SELECTING OPERATION MODES	4
■ FAN SPEED AND AIRFLOW DIRECTION ADJUSTMENT	5
■ I-SAVE OPERATION	5
■ ECONO COOL OPERATION	6
■ TIMER OPERATION (ON/OFF TIMER)	6
■ CLEANING	7
■ WHEN YOU THINK THAT TROUBLE HAS OCCURRED	8
■ WHEN THE AIR CONDITIONER IS NOT GOING TO BE USED FOR A LONG TIME	9
■ INSTALLATION PLACE AND ELECTRICAL WORK	9
■ SPECIFICATIONS	9

# SAFETY PRECAUTIONS

## Meanings of symbols displayed on indoor unit and/or outdoor unit

	<b>WARNING</b> (Risk of fire)	This unit uses a flammable refrigerant. If refrigerant leaks and comes in contact with fire or heating part, it will create harmful gas and there is risk of fire.
		Read the OPERATING INSTRUCTIONS carefully before operation.
		Service personnel are required to carefully read the OPERATING INSTRUCTIONS and INSTALLATION MANUAL before operation.
		Further information is available in the OPERATING INSTRUCTIONS, INSTALLATION MANUAL, and the like.

- Since rotating parts and parts which could cause an electric shock are used in this product, be sure to read these "Safety Precautions" before use.
- Since the cautionary items shown here are important for safety, be sure to observe them.
- After reading this manual, keep it together with the installation manual in a handy place for easy reference.
- Be sure to receive a guarantee card from your dealer and check that the purchased date and shop name, etc. are entered correctly.

### Marks and their meanings

- WARNING** : Incorrect handling could cause serious hazard, such as death, serious injury, etc. with a high probability.
- CAUTION** : Incorrect handling could cause serious hazard depending on the conditions.

### Meanings of symbols used in this manual

- : Be sure not to do.
- : Be sure to follow the instruction.
- : Never insert your finger or stick, etc.
- : Never step onto the indoor/outdoor unit and do not put anything on them.
- : Danger of electric shock. Be careful.
- : Be sure to disconnect the power supply plug from the power outlet.
- : Be sure to shut off the power.
- : Risk of fire

<b>WARNING</b>	
	<p><b>Do not connect the power cord to an intermediate point, use an extension cord, or connect multiple devices to a single AC outlet.</b></p> <ul style="list-style-type: none"> <li>• This may cause overheating, fire, or electric shock.</li> </ul>
	<p><b>Make sure the power plug is free of dirt and insert it securely into the outlet.</b></p> <ul style="list-style-type: none"> <li>• A dirty plug may cause fire or electric shock.</li> </ul>
	<p><b>Do not bundle, pull, damage, or modify the power cord, and do not apply heat or place heavy objects on it.</b></p> <ul style="list-style-type: none"> <li>• This may cause fire or electric shock.</li> </ul>
	<p><b>Do not turn the breaker OFF/ON or disconnect/connect the power plug during operation.</b></p> <ul style="list-style-type: none"> <li>• This may create sparks, which can cause fire.</li> <li>• After the indoor unit is switched OFF with the remote controller, make sure to turn the breaker OFF or disconnect the power plug.</li> </ul>
	<p><b>Do not expose your body directly to cool air for a prolonged length of time.</b></p> <ul style="list-style-type: none"> <li>• This could be detrimental to your health.</li> </ul>
	<p><b>The unit should not be installed, relocated, disassembled, altered, or repaired by the user.</b></p> <ul style="list-style-type: none"> <li>• An improperly handled air conditioner may cause fire, electric shock, injury, or water leakage, etc. Consult your dealer.</li> <li>• If the power supply cord is damaged, it must be replaced by the manufacturer or its service agent in order to avoid a hazard.</li> </ul>



	<p><b>When installing, relocating, or servicing the unit, make sure that no substance other than the specified refrigerant (R410A) enters the refrigerant circuit.</b></p> <ul style="list-style-type: none"> <li>• Any presence of foreign substance such as air can cause abnormal pressure rise and may result in explosion or injury.</li> <li>• The use of any refrigerant other than that specified for the system will cause mechanical failure, system malfunction, or unit breakdown. In the worst case, this could lead to a serious impediment to securing product safety.</li> </ul> <p><b>This appliance is not intended for use by persons (including children) with reduced physical, sensory or mental capabilities, or lack of experience and knowledge, unless they have been given supervision or instruction concerning use of the appliance by a person responsible for their safety.</b></p> <p><b>Children should be supervised to ensure that they do not play with the appliance.</b></p>
	<p><b>Do not insert your finger, a stick, or other objects into the air inlet or outlet.</b></p> <ul style="list-style-type: none"> <li>• This may cause injury, since the fan inside rotates at high speeds during operation.</li> </ul>
	<p><b>In case of an abnormal condition (such as a burning smell), stop the air conditioner and disconnect the power plug or turn the breaker OFF.</b></p> <ul style="list-style-type: none"> <li>• A continued operation in the abnormal state may cause a malfunction, fire, or electric shock. In this case, consult your dealer.</li> </ul>



# SAFETY PRECAUTIONS

## ⚠ WARNING

	<p><b>When the air conditioner does not cool or heat, there is a possibility of refrigerant leakage. If any refrigerant leakage is found, stop operations and ventilate the room well and consult your dealer immediately. If a repair involves recharging the unit with refrigerant, ask the service technician for details.</b></p> <ul style="list-style-type: none"> <li>The refrigerant used in the air conditioner is not harmful. Normally, it does not leak. However, if refrigerant leaks and comes in contact with fire or heating part of such a fan heater, kerosene heater, or cooking stove, it will create harmful gas and there is risk of fire.</li> </ul>
	<p><b>The user should never attempt to wash the inside of the indoor unit. Should the inside of the unit require cleaning, contact your dealer.</b></p> <ul style="list-style-type: none"> <li>Unsuitable detergent may cause damage to plastic material inside the unit, which may result in water leakage. Should detergent come in contact with electrical parts or the motor, it will result in a malfunction, smoke, or fire.</li> <li>The appliance shall be stored in a room without continuously operating ignition sources (for example: open flames, an operating gas appliance or an operating electric heater).</li> <li>Be aware that refrigerants may not contain an odour.</li> <li>Do not use means to accelerate the defrosting process or to clean the appliance, other than those recommended by the manufacturer.</li> <li>Do not pierce or burn.</li> </ul>
<p><b>The indoor unit must be installed in rooms which exceed the floor space specified. Please consult your dealer.</b></p>	

## ⚠ CAUTION

	<p><b>Do not touch the air inlet or the aluminum fins of the indoor/outdoor unit.</b></p> <ul style="list-style-type: none"> <li>This may cause injury.</li> </ul>
	<p><b>Do not use insecticides or flammable sprays on the unit.</b></p> <ul style="list-style-type: none"> <li>This may cause a fire or deformation of the unit.</li> </ul>
	<p><b>Do not expose pets or houseplants to direct airflow.</b></p> <ul style="list-style-type: none"> <li>This may cause injury to the pets or plants.</li> </ul>
	<p><b>Do not place other electric appliances or furniture under the indoor/outdoor unit.</b></p> <ul style="list-style-type: none"> <li>Water may drip down from the unit, which may cause damage or malfunction.</li> </ul>
	<p><b>Do not leave the unit on a damaged installation stand.</b></p> <ul style="list-style-type: none"> <li>The unit may fall and cause injury.</li> </ul>
	<p><b>Do not step on an unstable bench to operate or clean the unit.</b></p> <ul style="list-style-type: none"> <li>This may cause injury if you fall down.</li> </ul>
	<p><b>Do not pull the power cord.</b></p> <ul style="list-style-type: none"> <li>This may cause a portion of the core wire to break, which may cause overheating or fire.</li> </ul>
	<p><b>Do not charge or disassemble the batteries, and do not throw them into a fire.</b></p> <ul style="list-style-type: none"> <li>This may cause the batteries to leak, or cause a fire or explosion.</li> </ul>
	<p><b>Do not operate the unit for more than 4 hours at high humidity (80% RH or more) and/or with windows or outside door left open.</b></p> <ul style="list-style-type: none"> <li>This may cause the water condensation in the air conditioner, which may drip down, wetting or damaging the furniture.</li> <li>The water condensation in the air conditioner may contribute to growth of fungi, such as mold.</li> </ul>
	<p><b>Do not use the unit for special purposes, such as storing food, raising animals, growing plants, or preserving precision devices or art objects.</b></p> <ul style="list-style-type: none"> <li>This may cause deterioration of quality, or harm to animals and plants.</li> </ul>
	<p><b>Do not expose combustion appliances to direct airflow.</b></p> <ul style="list-style-type: none"> <li>This may cause incomplete combustion.</li> </ul>
	<p><b>Never put batteries in your mouth for any reason to avoid accidental ingestion.</b></p> <ul style="list-style-type: none"> <li>Battery ingestion may cause choking and/or poisoning.</li> </ul>
	 <p><b>Before cleaning the unit, switch it OFF and disconnect the power plug or turn the breaker OFF.</b></p> <ul style="list-style-type: none"> <li>This may cause injury, since the fan inside rotates at high speeds during operation.</li> </ul>
<p><b>When the unit will be unused for a long time, disconnect the power plug or turn the breaker OFF.</b></p> <ul style="list-style-type: none"> <li>The unit may accumulate dirt, which may cause overheating or fire.</li> </ul>	



	<p><b>Replace all batteries of the remote controller with new ones of the same type.</b></p> <ul style="list-style-type: none"> <li>Using an old battery together with a new one may cause overheating, leakage, or explosion.</li> </ul>
	<p><b>If the battery fluid comes in contact with your skin or clothes, wash them thoroughly with clean water.</b></p> <ul style="list-style-type: none"> <li>If the battery fluid comes in contact with your eyes, wash them thoroughly with clean water and immediately seek medical attention.</li> </ul>
	<p><b>Ensure that the area is well-ventilated when the unit is operated together with a combustion appliance.</b></p> <ul style="list-style-type: none"> <li>Inadequate ventilation may cause oxygen starvation.</li> </ul>
	<p><b>Turn the breaker OFF when you hear thunder and there is a possibility of a lightning strike.</b></p> <ul style="list-style-type: none"> <li>The unit may be damaged if lightning strikes.</li> </ul>
	<p><b>Do not operate switches with wet hands.</b></p> <ul style="list-style-type: none"> <li>This may cause electric shock.</li> </ul>
	<p><b>Do not clean the air conditioner with water or place an object that contains water, such as a flower vase, on it.</b></p> <ul style="list-style-type: none"> <li>This may cause fire or electric shock.</li> </ul>
	<p><b>Do not step on or place any object on the outdoor unit.</b></p> <ul style="list-style-type: none"> <li>This may cause injury if you or the object falls down.</li> </ul>
	<p><b>After the air conditioner is used for several seasons, perform inspection and maintenance in addition to normal cleaning.</b></p> <ul style="list-style-type: none"> <li>Dirt or dust in the unit may create an unpleasant odor, contribute to growth of fungi, such as mold, or clog the drain passage, and cause water to leak from the indoor unit. Consult your dealer for inspection and maintenance, which require specialized knowledge and skills.</li> </ul>

## ⚠ IMPORTANT

**Dirty filters cause condensation in the air conditioner which will contribute to the growth of fungi such as mold. It is therefore recommended to clean air filters every 2 weeks.**

## For installation

### ⚠ WARNING

	<p><b>Consult your dealer for installing the air conditioner.</b></p> <ul style="list-style-type: none"> <li>It should not be installed by the user since installation requires specialized knowledge and skills. An improperly installed air conditioner may cause water leakage, fire, or electric shock.</li> </ul>
	<p><b>Provide a dedicated power supply for the air conditioner.</b></p> <ul style="list-style-type: none"> <li>A non-dedicated power supply may cause overheating or fire.</li> </ul>
	<p><b>Do not install the unit where flammable gas could leak.</b></p> <ul style="list-style-type: none"> <li>If gas leaks and accumulates around the outdoor unit, it may cause an explosion.</li> </ul>
	<p><b>Earth the unit correctly.</b></p> <ul style="list-style-type: none"> <li>Do not connect the earth wire to a gas pipe, water pipe, lightning rod, or a telephone earth wire. Improper earthing may cause electric shock.</li> </ul>
<h3>⚠ CAUTION</h3>	
	<p><b>Install an earth leakage breaker depending on the installation location of the air conditioner (such as highly humid areas).</b></p> <ul style="list-style-type: none"> <li>If an earth leakage breaker is not installed, it may cause electric shock.</li> </ul>
	<p><b>Ensure that the drain water is properly drained.</b></p> <ul style="list-style-type: none"> <li>If the drain passage is improper, water may drip down from the indoor/outdoor unit, wetting and damaging the furniture.</li> </ul>

### In case of an abnormal condition

Immediately stop operating the air conditioner and consult your dealer.

# NAME OF EACH PART

## Indoor unit

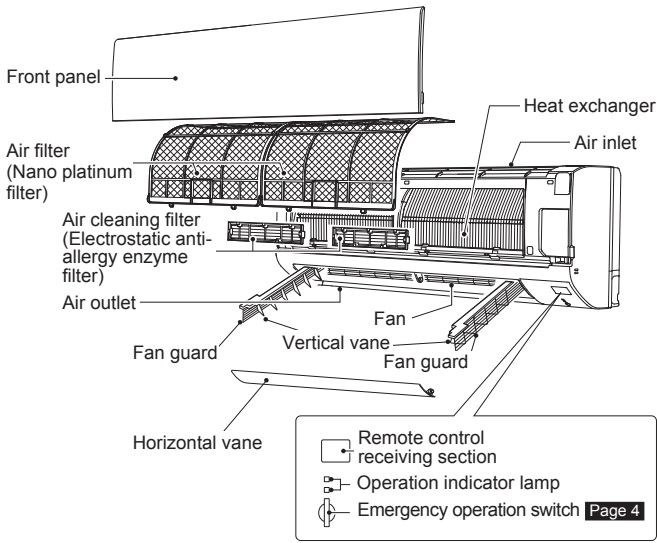

## Outdoor unit

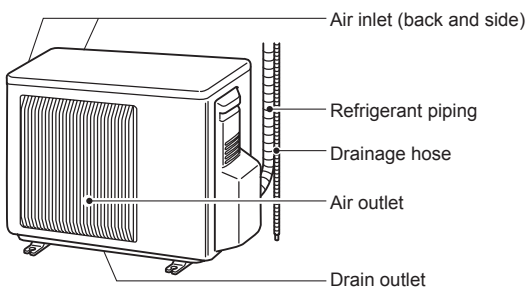

Outdoor units may be different in appearance.

## Remote controller

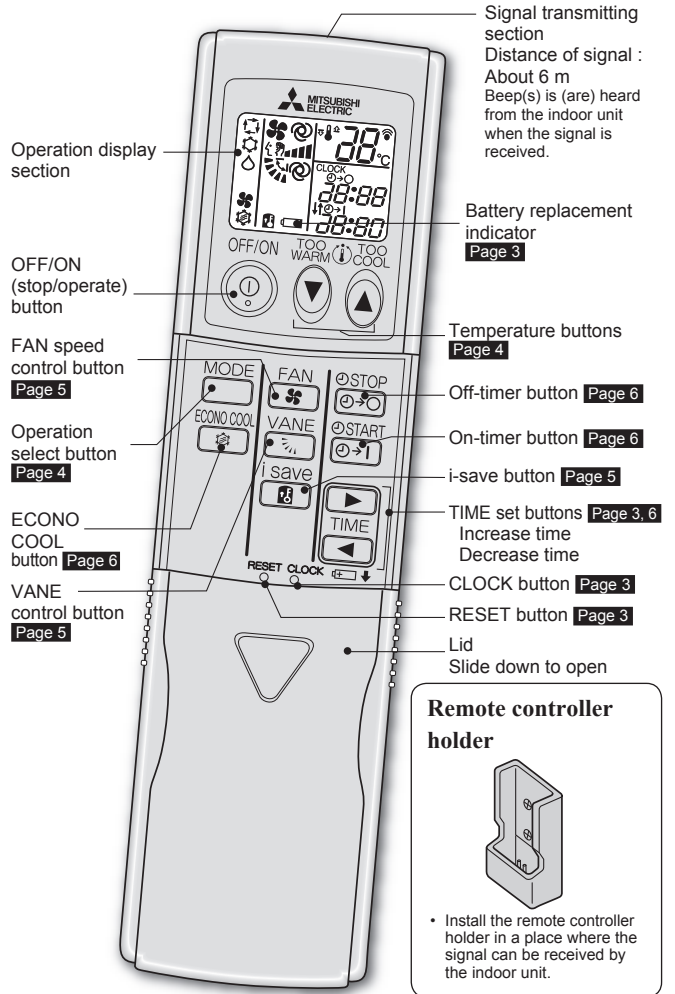

Only use the remote controller provided with the unit. Do not use other remote controllers. If two or more indoor units are installed in proximity to one another, an indoor unit that is not intended to be operated may respond to the remote controller.

# PREPARATION BEFORE OPERATION

**Before operation:** Insert the power supply plug into the power outlet and/or turn the breaker on.

## Installing the remote controller batteries

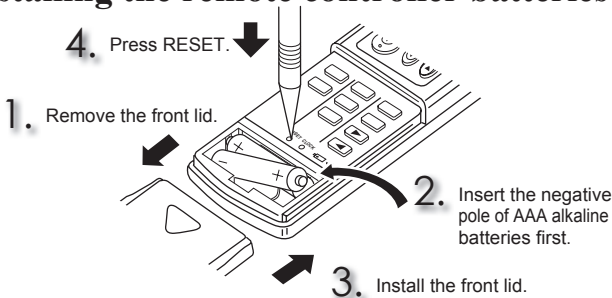

- Make sure the polarity of the batteries is correct.
- Do not use manganese batteries and leaking batteries. The remote controller could malfunction.
- Do not use rechargeable batteries.
- The battery replacement indicator lights up when the battery is running low. In about 7 days after the indicator starts lights up, the remote controller stops working.
- Replace all batteries with new ones of the same type.
- Batteries can be used for approximately 1 year. However, batteries with expired shelf lives last shorter.
- Press RESET gently using a thin instrument. If the RESET button is not pressed, the remote controller may not operate correctly.

## Setting current time

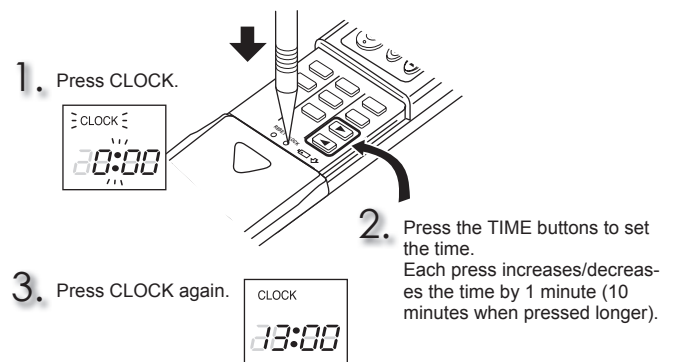

- Press CLOCK gently using a thin instrument.



# SELECTING OPERATION MODES

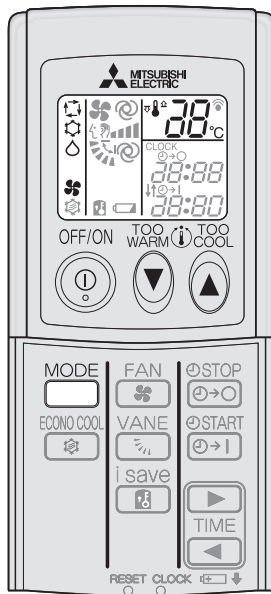

1 Press to start the operation.

2 Press to select operation mode. Each press changes mode in the following order:

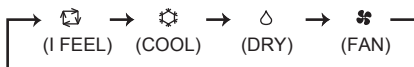

3 Press or to set the temperature. Each press raises or lowers the temperature by 1°C.

Press to stop the operation.  
• The same setting is selected the next time by simply pressing .

## Operation indicator lamp

The operation indicator lamp shows the operation state of the unit.

Indication	Operation state	Room temperature
	The unit is operating to reach the set temperature	About 2°C or more away from set temperature
	The room temperature is approaching the set temperature	About 1 to 2°C from set temperature

Lighted    Not lighted

## I FEEL mode

The unit selects the operation mode according to the room temperature when I FEEL is selected. When the room temperature is higher than 25°C, COOL is selected (set temperature: 24°C). When the room temperature is lower than 25°C, DRY is selected. However, when operation is stopped and then started within 2 hours, the mode which has been selected previously is operated.

### Note:

During COOL operation, the set temperature may not be changed when the room temperature is more than 2°C higher than the set temperature. In this case, please wait until the room temperature drops to within 2°C of the set temperature.

## COOL mode

Enjoy cool air at your desired temperature.

## DRY mode

Dehumidify your room. The room may be cooled slightly. Temperature cannot be set during DRY mode.

## FAN mode

Circulate the air in your room.

## Emergency operation

### When the remote controller cannot be used...

Emergency operation can be activated by pressing the emergency operation switch (E.O.SW) on the indoor unit.

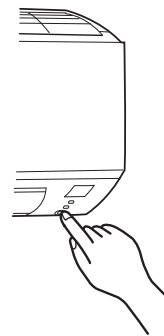

Each time the E.O.SW is pressed, the operation changes in the following order:

### Operation indicator lamp

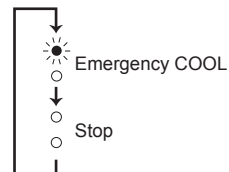

Set temperature : 24°C  
Fan speed : Medium  
Horizontal vane : Auto

### Note:

The first 30 minutes of operation is test run. Temperature control does not work, and fan speed is set to High.

## Auto restart function

If a power failure occurs or the main power is turned off during operation, "Auto restart function" automatically starts operation in the same mode as the one set with the remote controller just before the shutoff of the main power. When timer is set, timer setting is cancelled and the unit starts operation when power is resumed.

If you do not want to use this function, please consult the service representative because the setting of the unit needs to be changed.

# FAN SPEED AND AIRFLOW DIRECTION ADJUSTMENT

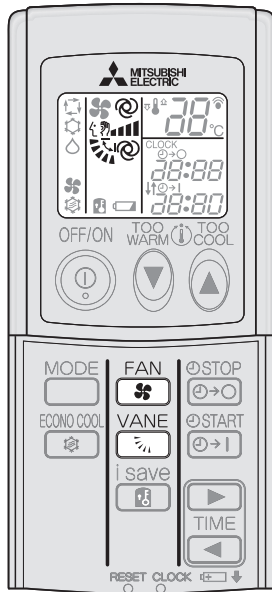

**FAN**  
Press to select fan speed. Each press changes fan speed in the following order:

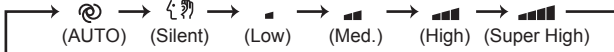

- Two short beeps are heard from the indoor unit when set to AUTO.
- Use higher fan speed to cool the room more powerfully. It is recommended to lower the fan speed once the room is cool.
- Use lower fan speed for quiet operation.
- Use lower fan speed to further lower the outlet temperature and humidity.

**VANE**  
Press to select airflow direction. Each press changes airflow direction in the following order:



- Two short beeps are heard from the indoor unit when set to AUTO.

## Airflow direction

(AUTO).....The vane is set to the most efficient airflow direction. :horizontal position.

(Manual).....For efficient air conditioning, select the upper position for COOL/DRY, and the lower position for FAN. If the position (4) or (5) is selected during COOL/DRY, the vane automatically moves to the upward position after 0.5 to 1 hour to prevent any condensation from dripping.

(Swing).....The vane moves up and down intermittently.

### ■ To change the horizontal airflow direction.

Move the vertical vane manually before starting operation.

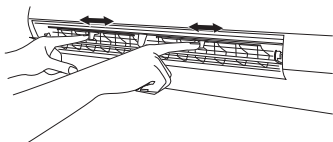

# I- SAVE SET OPERATION

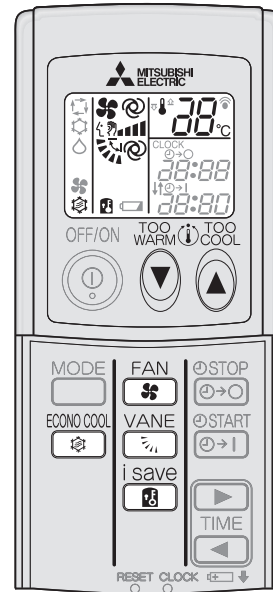

**1** **i save**  
Press during COOL or ECONO COOL mode to select i-save mode.

**2**  
Set the temperature, fan speed, and air flow direction.  
 • The same setting is selected from the next time by simply pressing .  
 • One group of setting can be saved.  
 • Select the appropriate temperature, fan speed, and airflow direction according to your room.

**i save**  
Press again to cancel i-save operation.  
 • i-save operation also is canceled when the MODE button is pressed.

## i-save operation

A simplified set back function enables to recall the preferred (preset) setting with a single push of the button. Press the button again and you can go back to the previous setting in an instance.

### Example of use:

1. Low energy mode  
Set the temperature 2°C to 3°C warmer in COOL. This setting is suitable for unoccupied room, and while you are sleeping.
2. Saving frequently used settings  
Save your preferred setting for COOL/ECONO COOL. This enables you to select your preferred setting with a single push of the button.

# ECONO COOL OPERATION

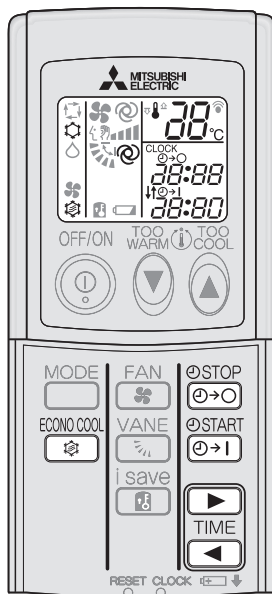

## ECONO COOL

Press  during COOL mode **page 4** to start ECONO COOL operation.

The unit performs swing operation vertically in various cycle according to the temperature of the unit. Set temperature is set 2°C higher automatically.

## ECONO COOL

Press  again to cancel ECONO COOL operation.

- ECONO COOL operation also is canceled when the VANE button is pressed.

## What is “ECONO COOL”?



Swing air flow (change of air flow) makes you feel cooler than constant air flow. So, even though the set temperature is automatically set 2°C higher, it is possible to perform cooling operation with keeping comfort. As a result, energy can be saved.

# TIMER OPERATION (ON/OFF TIMER)



**1** Press  or  during operation to set the timer.

 (ON timer) : The unit turns ON at the set time.



 (OFF timer) : The unit turns OFF at the set time.

\*  or  blinks.

\* **Make sure that the current time is set correctly.** **Page 3**

**2** Press  (Increase) and  (Decrease) to set the time of timer.

Each press increases or decreases the set time by 10 minutes.

- Set the timer while  or  is blinking.

**3** Press  or  again to cancel timer.

## Note:

- ON and OFF timers can be set together.  $\updownarrow$  mark indicates the order of timer operations.
- If power failure occurs while ON/OFF timer is set, see **page 4** “Auto restart function”.

# CLEANING

## Instructions:

- Switch off the power supply or turn off the breaker before cleaning.
- Be careful not to touch the metal parts with your hands.
- Do not use benzene, thinner, polishing powder, or insecticide.
- Use only diluted mild detergents.
- Do not expose parts to direct sunlight, heat, or fire to dry.
- Do not use water hotter than 50°C.
- Do not use a scrubbing brush, a hard sponge, or the like.
- Do not soak or rinse the horizontal vane.
- Do not apply excessive force on the fan as it may cause cracks or breakage.

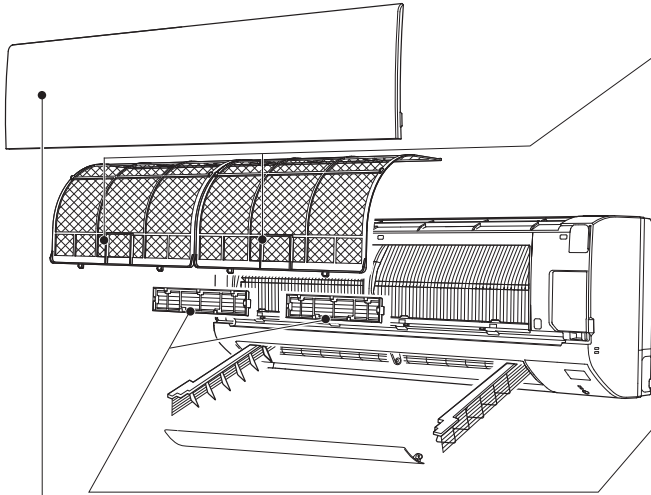

### Front panel

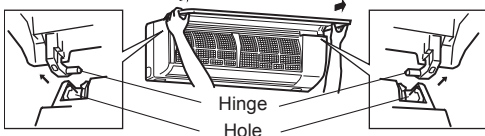

1. Lift the front panel until a "click" is heard.
2. Hold the hinges and pull to remove as shown in the illustration above.
  - Wipe with a soft dry cloth or rinse it with water.
  - Do not soak it in water for more than two hours.
  - Dry it well in shade.
3. Install the front panel by following the removal procedure in reverse. Close the front panel securely and press the positions indicated by the arrows.



### Air filter (Nano platinum filter)

- **Clean every 2 weeks**
- Remove dirt by a vacuum cleaner, or rinse with water.
- After washing with water, dry it well in shade.

### What is "Nano platinum filter" ?

Nano platinum is a ceramic particle that includes a platinum nanoparticle. The particles are incorporated into the filter material, which results in providing semi-permanent antibacterial and deodorizing characteristics for the filter. Nano platinum surpasses the catechin (a bioflavonoid that is found in green tea) in performance. Nano platinum filter uses this compound not only to improve air quality but also to eliminate bacteria and viruses. This air filter has a semi-permanent lasting effect even after washing it with water.

### Air cleaning filter (Electrostatic anti-allergy enzyme filter)

#### Back side of air filter

#### Every 3 months:

- Remove dirt by a vacuum cleaner.

#### When dirt cannot be removed by vacuum cleaning:

- Soak the filter and its frame in lukewarm water before rinsing it.
- After washing, dry it well in shade. Install all tabs of the air filter.

#### Every year:

- Replace it with a new air cleaning filter for best performance.
- Parts Number **MAC-2320FT** (with frame)
- Parts Number **MAC-2321FT** (no frame)

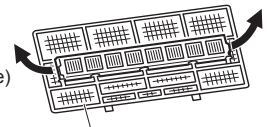

Pull to remove from the air filter

### ! Important

- **Clean the filters regularly for best performance and to reduce power consumption.**
- **Dirty filters cause condensation in the air conditioner which will contribute to the growth of fungi such as mold. It is therefore recommended to clean air filters every 2 weeks.**

## Air outlet and Fan (before cleaning, make sure that the fan is stopped)

- 1 Turn the horizontal vanes downward. Then, remove the vane as shown in ① and ②.

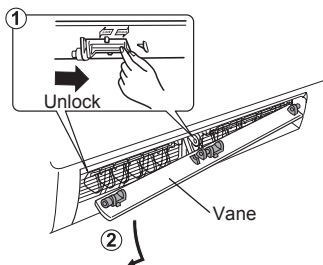

- 2 Swing out the two vertical vanes one by one.

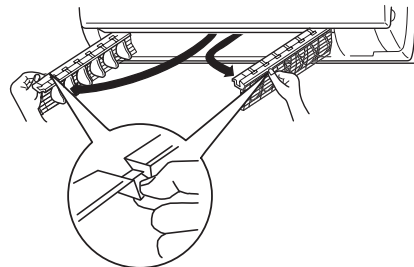

- 3 Clean the air outlet and fan.
  - Wipe with a soft dry cloth.

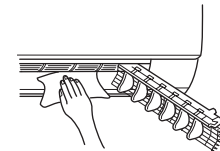

- 4 Put the vertical vanes back to their original positions correctly one by one, into their respective guide.
  - Push the vanes until they click into place.

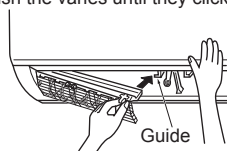

- 5 Install the horizontal vane by following the removal procedure in reverse.
  - If the horizontal vane is not installed correctly, all LED lamps blink when power is turned on.

### Note:

Do not apply excessive force to the fan or fan guard.



# WHEN YOU THINK THAT TROUBLE HAS OCCURRED

Even if these items are checked, when the unit does not recover from the trouble, stop using the air conditioner and consult your dealer.

Symptom	Explanation & Check points
<b>Indoor Unit</b>	
The unit cannot be operated.	<ul style="list-style-type: none"> <li>Is the breaker turned on?</li> <li>Is the power supply plug connected?</li> <li>Is the ON timer set? <a href="#">Page 6</a></li> </ul>
All LED lamps on the indoor unit are blinking.	<ul style="list-style-type: none"> <li>Are the horizontal vanes installed correctly? <a href="#">Page 7</a></li> </ul>
The horizontal vane does not move.	<ul style="list-style-type: none"> <li>Are the horizontal vane and the vertical vane installed correctly? <a href="#">Page 7</a></li> <li>Is the fan guard deformed?</li> </ul>
The unit cannot be operated for about 3 minutes when restarted.	<ul style="list-style-type: none"> <li>This protects the unit according to instructions from the microprocessor. Please wait.</li> </ul>
Mist is discharged from the air outlet of the indoor unit.	<ul style="list-style-type: none"> <li>The cool air from the unit rapidly cools moisture in the air inside the room, and it turns into mist.</li> </ul>
The swing operation of the HORIZONTAL VANE is suspended for a while, then restarted.	<ul style="list-style-type: none"> <li>This is for the swing operation of the HORIZONTAL VANE to be performed normally.</li> </ul>
The air flow direction changes during operation. The direction of the horizontal vane cannot be adjusted with the remote controller.	<ul style="list-style-type: none"> <li>When the unit is operated in COOL or DRY mode, if the operation continues with air blowing down for 0.5 to 1 hour, the direction of the air flow is automatically set to upward position to prevent water from condensing and dripping.</li> </ul>
The unit starts operation by itself when the main power is turned on, though it isn't operated with the remote controller.	<ul style="list-style-type: none"> <li>These models are equipped with an auto restart function. When the main power is turned off without stopping the unit with the remote controller and is turned on again, the unit starts operation automatically in the same mode as the one set with the remote controller just before the shutoff of the main power. Refer to "Auto restart function". <a href="#">Page 4</a></li> </ul>
The indoor unit discolors over time.	<ul style="list-style-type: none"> <li>Although plastic turns yellow due to the influence of some factors such as ultraviolet light and temperature, this has no effect on the product functions.</li> </ul>
<b>Outdoor Unit</b>	
The fan of the outdoor unit does not rotate even though the compressor is running. Even if the fan starts to rotate, it stops soon.	<ul style="list-style-type: none"> <li>When the outside temperature is low during cooling operation, the fan operates intermittently to maintain sufficient cooling capacity.</li> </ul>
Water leaks from the outdoor unit.	<ul style="list-style-type: none"> <li>During COOL and DRY operations, pipe or pipe connecting sections are cooled and this causes water to condense.</li> </ul>
<b>Remote controller</b>	
The display on the remote controller does not appear or it is dim. The indoor unit does not respond to the remote control signal.	<ul style="list-style-type: none"> <li>Are the batteries exhausted? <a href="#">Page 3</a></li> <li>Is the polarity (+, -) of the batteries correct? <a href="#">Page 3</a></li> <li>Are any buttons on the remote controller of other electric appliances being pressed?</li> </ul>

Symptom	Explanation & Check points
<b>Does not cool</b>	
The room cannot be cooled sufficiently.	<ul style="list-style-type: none"> <li>Is the temperature setting appropriate? <a href="#">Page 4</a></li> <li>Is the fan setting appropriate? Please change fan speed to High or Super High. <a href="#">Page 5</a></li> <li>Are the filters clean? <a href="#">Page 7</a></li> <li>Is the fan or heat exchanger of the indoor unit clean? <a href="#">Page 7</a></li> <li>Are there any obstacles blocking the air inlet or outlet of the indoor or outdoor unit?</li> <li>Is a window or door open?</li> <li>When a ventilation fan or a gas cooker is used in a room, the cooling load increases, resulting in an insufficient cooling effect.</li> <li>When the outside temperature is high, the cooling effect may not be sufficient.</li> <li>It may take a certain time to reach the setting temperature or may not reach that depending on the size of the room, the ambient temperature, and the like.</li> </ul>
<b>Airflow</b>	
The air from the indoor unit smells strange.	<ul style="list-style-type: none"> <li>Are the filters clean? <a href="#">Page 7</a></li> <li>Is the fan or heat exchanger of the indoor unit clean? <a href="#">Page 7</a></li> <li>The unit may suck in an odor adhering to the wall, carpet, furniture, cloth, etc. and blow it out with the air.</li> </ul>
<b>Sound</b>	
Cracking sound is heard.	<ul style="list-style-type: none"> <li>This sound is generated by the expansion/contraction of the front panel, etc. due to change in temperature.</li> </ul>
"Bubbling" sound is heard.	<ul style="list-style-type: none"> <li>This sound is heard when the outside air is absorbed from the drain hose by turning on the range hood or the ventilation fan, making water flowing in the drain hose to spout out. This sound is also heard when the outside air blows into the drain hose in case the outside wind is strong.</li> </ul>
Mechanical sound is heard from the indoor unit.	<ul style="list-style-type: none"> <li>This is the switching sound in turning on/off the fan or the compressor.</li> </ul>
The sound of water flowing is heard.	<ul style="list-style-type: none"> <li>This is the sound of refrigerant or condensed water flowing in the unit.</li> </ul>
Hissing sound is sometimes heard.	<ul style="list-style-type: none"> <li>This is the sound when the flow of refrigerant inside the unit is switched.</li> </ul>

In the following cases, stop using the air conditioner and consult your dealer.

- When water leaks or drips from the indoor unit.
- When the upper operation indicator lamp blinks. Except for when the lamp of a multi unit blinks while the unit is on standby.
- When the breaker trips frequently.
- The remote control signal is not received in a room where an electronic ON/OFF type fluorescent lamp (inverter-type fluorescent lamp, etc.) is used.
- Operation of the air conditioner interferes with radio or TV reception. An amplifier may be required for the affected device.
- When an abnormal sound is heard.
- When any refrigerant leakage is found.

## WHEN THE AIR CONDITIONER IS NOT GOING TO BE USED FOR A LONG TIME

- 1 Set to the highest temperature in manual COOL mode or FAN mode, and operate for 3 to 4 hours. **Page 4**
  - This dries the inside of the unit.
  - Moisture in the air conditioner contributes to growth of fungi, such as mold.
- 2 Press  to stop the operation.
- 3 Turn off the breaker and/or disconnect the power supply plug.
- 4 Remove all batteries from the remote controller.

## When using the air conditioner again:

- 1 Clean the air filter. **Page 7**
- 2 Check that the air inlet and outlet of the indoor and outdoor units are not blocked.
- 3 Check that the earth is connected correctly.
- 4 Refer to the "PREPARATION BEFORE OPERATION", and follow the instructions. **Page 3**

## INSTALLATION PLACE AND ELECTRICAL WORK

### Installation place

Avoid installing the air conditioner in the following places.

- Where there is much machine oil.
- Salty places such as the seaside.
- Where sulfide gas is generated such as hot spring, sewage, waste water.
- Where oil is splashed or where the area is filled with oily smoke (such as cooking areas and factories, in which the properties of plastic could be changed and damaged).
- Where there is high-frequency or wireless equipment.
- Where the air from the outdoor unit air outlet is blocked.
- Where the operation sound or air from the outdoor unit bothers the house next door.
- The mounting height of indoor unit 1.8 m to 2.3 m is recommended. If it is impossible, please consult your dealer.
- The indoor unit must be installed in rooms which exceed the floor space specified. Please consult your dealer.

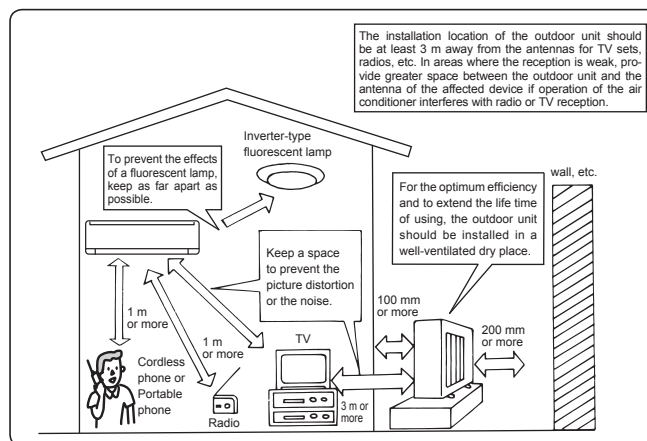

### CAUTION

Do not operate the air conditioner during interior construction and finishing work, or while waxing the floor. Before operating the air conditioner, ventilate the room well after such work is performed. Otherwise, it may cause volatile elements to adhere inside the air conditioner, resulting in water leakage or scattering of dew.

### Electrical work

- Provide an exclusive circuit for the power supply of the air conditioner.
- Be sure to observe the breaker capacity.

If you have any questions, consult your dealer.

## SPECIFICATIONS





Model		MSY-GM09VF	MSY-GM13VF	MSY-GM15VF
Dimensions H × W × D (mm)	Indoor	290 × 799 × 232	290 × 799 × 232	290 × 799 × 232
	Outdoor	550 × 800 × 285	550 × 800 × 285	550 × 800 × 285
Weight (kg)	Indoor	10		
	Outdoor	33	33	34

# สารบัญ

■ ข้อควรระวังเพื่อความปลอดภัย	1
■ ชื่อของส่วนประกอบต่างๆ	3
■ การเตรียมตัวก่อนใช้งาน	3
■ การเลือกโหมดการใช้งาน	4
■ การปรับทิศทางและความเร็วของลม	5
■ การทำงานแบบตั้งค่า I-SAVE	5
■ ระบบทำความเย็นแบบ ECONO COOL	6
■ การตั้งเวลาเปิดปิดเครื่อง (การตั้งเวลา ON/OFF)	6
■ การทำความสะอาด	7
■ เมื่อท่านคิดว่าเครื่องปรับอากาศของท่านมีปัญหา	8
■ เมื่อไม่ได้ใช้เครื่องปรับอากาศเป็นเวลานาน	9
■ สถานที่ติดตั้งและงานทางด้านไฟฟ้า	9
■ ข้อมูลจำเพาะ	9



# ข้อควรระวังเพื่อความปลอดภัย



## ความหมายของสัญลักษณ์ที่แสดงบนเครื่องภายในบ้านและ/หรือเครื่องภายนอกบ้าน

	คำเตือน (มีความเสี่ยงต่อการเกิดอัคคีภัย)	เครื่องปรับอากาศเครื่องนี้ใช้น้ำยาทำความเย็นที่ติดไฟได้ง่าย หากน้ำยาทำความเย็นรั่วไหลและสัมผัสกับไฟหรือชิ้นส่วนที่ให้ความร้อน จะเกิดก๊าซที่เป็นอันตรายและมีความเสี่ยงต่อการเกิดอัคคีภัย
	อ่านคู่มือการใช้งานอย่างละเอียดก่อนการใช้งาน	
	เจ้าหน้าที่ซ่อมบำรุงต้องอ่านคู่มือการใช้งานและคู่มือการติดตั้งอย่างละเอียดก่อนการทำงาน	
	ศึกษาข้อมูลเพิ่มเติมได้จากคู่มือการใช้งาน คู่มือการติดตั้ง เป็นต้น	









- เนื่องจากมีการใช้ปรอทในส่วนทางเครื่องกลและชิ้นส่วนที่อาจก่อให้เกิดไฟดูดในผลิตภัณฑ์นี้ กรุณาตรวจสอบให้แน่ใจก่อนว่าได้อ่าน "ข้อควรระวังเพื่อความปลอดภัย" ก่อนใช้งาน
- เนื่องจากเครื่องหมายคำเตือนที่แสดงเหล่านี้มีความสำคัญสำหรับความปลอดภัย จึงควรแน่ใจว่าได้ตรวจสอบเครื่องหมายเหล่านี้แล้ว
- หลังจากอ่านคู่มือการใช้เล่มนี้ โปรดเก็บรักษาคู่มือเล่มนี้พร้อมคู่มือติดตั้งไว้ในที่ที่สะดวกสำหรับการอ้างอิงในครั้งต่อไป
- ควรมั่นใจว่าท่านได้รับใบรับประกันจากตัวแทนจำหน่ายของท่าน และกรุณาตรวจสอบว่าวันที่ซื้อ ชื่อร้าน และรายละเอียดอื่นๆ ได้เขียนกำกับไว้อย่างถูกต้อง



### เครื่องหมายและความหมาย

-  คำเตือน : ถ้าใช้เครื่องโดยไม่ปฏิบัติตามคำเตือน มีความเป็นไปได้สูงที่จะก่อให้เกิดอันตรายอย่างรุนแรง เช่น อาถรรพ์แก๊สพิษ ได้รับบาดเจ็บสาหัส เป็นต้น
-  ข้อควรระวัง : ถ้าใช้เครื่องอย่างไม่ถูกวิธี อาจเป็นสาเหตุให้เกิดอันตรายอย่างรุนแรง ขึ้นอยู่กับสภาพการใช้งานอื่นๆ



 คำเตือน	
	ห้ามต่อสายไฟโดยใช้สายต่อไฟ หรือเสียบปลั๊กร่วมกับเครื่องใช้ไฟฟ้าอื่นๆ • เพราะอาจก่อให้เกิดภาวะความร้อนสูง ไฟไหม้ หรือไฟดูดได้
	ควรมั่นใจว่าปลั๊กไฟไม่มีสิ่งสกปรก และควรเสียบปลั๊กเข้ากับตัวรับให้แน่น • ปลั๊กที่สกปรกอาจก่อให้เกิดไฟไหม้ หรือไฟดูดได้
	ห้ามรวบ, ดึง, ทำความเสียหาย หรือตัดแปลงสายไฟ และอย่าให้มีความร้อนหรือวางวัตถุหนักบนสายไฟ • เพราะอาจก่อให้เกิดไฟไหม้ หรือไฟดูดได้
	ห้ามสัมผัสเบรกเกอร์เปิด/ปิด หรือถอดปลั๊ก/เสียบปลั๊กในขณะที่เครื่องกำลังทำงาน • เพราะอาจก่อให้เกิดไฟไหม้เนื่องจากประกายไฟได้ • ให้แน่ใจว่าได้สัมผัสเบรกเกอร์ลงแล้ว หรือถอดปลั๊กไฟออกแล้วหลังจากที่ได้ปิดเครื่องภายในบ้านด้วยรีโมทคอนโทรล
	ห้ามทำให้ผิวหนังสัมผัสกับอากาศเย็นโดยตรงเป็นเวลานาน • เพราะอาจทำให้ไม่สบายได้
	อย่าติดตั้ง เคลื่อนย้าย หรือซ่อมเครื่องด้วยตนเอง • การใช้งานเครื่องปรับอากาศไม่ถูกวิธีอาจทำให้เกิดไฟไหม้ ไฟดูด เป็นอันตราย หรือน้ำรั่วซึม ฯลฯ ควรปรึกษาตัวแทนจำหน่ายของท่าน • หากสายไฟชำรุด ต้องให้ผู้ผลิตหรือตัวแทนผู้ให้บริการจัดการเปลี่ยนสายไฟให้ เพื่อหลีกเลี่ยงอันตรายที่อาจเกิดขึ้น



### ความหมายของสัญลักษณ์ที่ใช้ในคู่มือฉบับนี้



-  : ห้ามปฏิบัติโดยเด็ดขาด
-  : ควรปฏิบัติตามคำแนะนำ
-  : ห้ามสูดน้ำหรือท่อน้ำ ฯลฯ เป็นอันตราย
-  : อย่าขึ้นไปเหยียบหรือวางสิ่งของใดๆ บนเครื่องภายใน/ภายนอกบ้าน
-  : ระวังอันตรายจากการถูกไฟดูด
-  : ให้แน่ใจว่าได้ถอดปลั๊กออกจากแหล่งจ่ายไฟแล้ว
-  : อย่าสัมผัสเบรกเกอร์ลง
-  : มีความเสี่ยงต่อการเกิดอัคคีภัย

	เมื่อติดตั้ง, ย้าย หรือซ่อมบำรุงเครื่อง ควรตรวจสอบให้แน่ใจว่าไม่มีสารอื่นใด นอกเหนือจากน้ำยาทำความเย็นที่กำหนดไว้ (R410A) ผ่านเข้าไปในวงจรสารทำความเย็น • สารอื่นใดนอกเหนือจากที่กำหนดไว้ เช่น อากาศ อาจเป็นสาเหตุให้แรงดันเพิ่มสูงผิดปกติ และก่อให้เกิดการระเบิด หรือการบาดเจ็บได้ • การใช้น้ำยาทำความเย็นอื่นนอกเหนือจากที่กำหนดสำหรับระบบอาจทำให้เกิดข้อขัดข้อง, ระบบทำงานผิดปกติ, หรือเกิดการชำรุด ในกรณีที่มีแรงดันสูง อาจทำให้ระบบรักษาความปลอดภัยของผลิตภัณฑ์ที่ได้ออกแบบไว้ไม่สามารถทำงานได้
	ไม่ควรให้บุคคล (รวมทั้งเด็กเล็ก) ที่มีสภาพร่างกายไม่แข็งแรง สภาพการรับรู้หรือจิตใจไม่ปกติ หรือขาดประสบการณ์และความรู้ ความเข้าใจ นำอุปกรณ์นี้ไปใช้งาน เว้นแต่จะอยู่ในการควบคุมดูแล หรือได้รับคำแนะนำในการใช้งานจากผู้ที่มีระดับสอดคล้องกับความปลอดภัยของบุคคลนั้นๆ ได้
	เด็กเล็กควรได้รับการดูแลเพื่อป้องกันไม่ให้นำอุปกรณ์นี้ไปเล่น
	ห้ามสูดน้ำ กังน้ำ หรือวัตถุอื่นๆ เข้าไปในช่องลมเข้าหรือช่องลมออก • เนื่องจากไปพัดหมุนด้วยความเร็วสูงในขณะที่เครื่องทำงาน อาจเป็นสาเหตุให้เกิดอาการบาดเจ็บได้
	เมื่อเกิดสิ่งผิดปกติ (เช่น กลิ่นเหม็นไหม้ เป็นต้น) ให้ปิดเครื่องปรับอากาศและถอดปลั๊กไฟ หรือสัมผัสเบรกเกอร์ลง • หากเครื่องปรับอากาศยังถูกใช้งานต่อไปทั้งๆ ที่อยู่ในสภาพผิดปกติ อาจเป็นสาเหตุให้เครื่องทำงานผิดพลาด ไฟไหม้ หรือไฟดูด ฯลฯ ในกรณีนี้ โปรดปรึกษาตัวแทนจำหน่ายของท่าน

# ข้อควรระวังเพื่อความปลอดภัย





 คำเตือน	
	<p>หากเครื่องปรับอากาศไม่ทำความเย็นหรือความร้อน เป็นไปได้ว่าอาจเกิดการรั่วของน้ำยาทำความเย็น หากพบการรั่วไหลของน้ำยาทำความเย็นให้หยุดการทำงานและระบายอากาศภายในห้อง และปรึกษาตัวแทนจำหน่ายทันที หากจำเป็นต้องเติมน้ำยาทำความเย็น โปรดสอบถามรายละเอียดจากช่างซ่อมบำรุง</p> <ul style="list-style-type: none"> <li>น้ำยาทำความเย็นที่ใช้ในเครื่องปรับอากาศนั้นไม่เป็นอันตราย โดยปกติแล้วน้ำยาทำความเย็นจะไม่รั่ว อย่างไรก็ตาม หากน้ำยาทำความเย็นรั่วไหลและสัมผัสกับไฟหรือชิ้นส่วนที่ทำให้ความร้อน เช่น เครื่องทำความร้อนที่ใช้ฟัดลม เครื่องทำความร้อนที่ใช้ น้ำมันแก๊ส หรือเตาทำอาหาร จะเกิดก๊าซที่เป็นอันตรายและมีความเสี่ยงต่อการเกิดอัคคีภัย</li> </ul> <p>ผู้ใช้งานไม่ควรพยายามล้างเครื่องปรับอากาศภายในบ้านด้วยตนเอง หากจำเป็นต้องทำความสะอาดภายในตัวเครื่อง โปรดติดต่อตัวแทนจำหน่ายของท่าน</p> <ul style="list-style-type: none"> <li>การใช้สารทำความเย็นที่ไม่เหมาะสมอาจทำให้วัสดุที่เป็นพลาสติกภายในตัวเครื่องชำรุดเสียหาย ซึ่งเป็นสาเหตุให้เกิดน้ำรั่วซึม หากสารทำความเย็นสัมผัสกับชิ้นส่วนอิเล็กทรอนิกส์หรือมอเตอร์ อาจทำให้ชำรุดเสียหาย เกิดควัน หรือไฟไหม้ได้</li> <li>อุปกรณ์นี้ต้องจัดเก็บภายในห้องโดยไม่ใช้งานแหล่งจุดติดไฟอย่างต่อเนื่อง (เช่น เบลูไฟ เครื่องใช้ก๊าซที่กำลังทำงาน หรือเครื่องทำความร้อนไฟฟ้าที่กำลงทำงาน)</li> <li>โปรดทราบว่าน้ำยาทำความเย็นอาจไม่มีกลิ่น</li> <li>ห้ามใช้วิธีการในการเร่งความเร็วกระบวนการละลายน้ำแข็งหรือการทำความสะอาดอุปกรณ์นอกเหนือไปจากวิธีการที่แนะนำโดยผู้ผลิต</li> <li>ห้ามเจาะหรือเผาไหม้</li> </ul> <p>เครื่องภายในบ้านต้องติดตั้งภายในห้องที่มีพื้นที่เกินกว่าที่กำหนดไว้โปรดปรึกษาตัวแทนจำหน่ายของท่าน</p>

 ข้อควรระวัง	
	<p>ห้ามสัมผัสช่องลมเข้า หรือบานเกล็ดลมดูดฝัมนอกของเครื่องภายในภายนอกบ้าน</p> <ul style="list-style-type: none"> <li>อาจเป็นสาเหตุให้เกิดอาการบาดเจ็บได้</li> </ul> <p>ห้ามฉีดยาฆ่าแมลง หรือสเปรย์ที่ติดไฟง่ายเข้าไปในเครื่องปรับอากาศ</p> <ul style="list-style-type: none"> <li>เพราะอาจเป็นสาเหตุให้เกิดไฟไหม้ หรือทำให้เครื่องปรับอากาศเสียรูปได้</li> </ul> <p>ห้ามให้สัตว์เลี้ยง หรือต้นไม้สัมผัสกับอากาศเย็นโดยตรง</p> <ul style="list-style-type: none"> <li>อาจเป็นอันตรายต่อสัตว์เลี้ยง และต้นไม้</li> </ul> <p>ห้ามวางเครื่องใช้ไฟฟ้าอื่น ๆ หรือเฟอร์นิเจอร์ไว้ที่เครื่องภายใน/ภายนอกบ้าน</p> <ul style="list-style-type: none"> <li>อาจมีน้ำหยดจากตัวเครื่อง ซึ่งก่อให้เกิดความเสียหาย หรือการทำงานผิดพลาด</li> </ul> <p>ห้ามวางเครื่องปรับอากาศบนฐานที่ชำรุด</p> <ul style="list-style-type: none"> <li>เครื่องอาจตกลง และทำให้เกิดบาดเจ็บได้</li> </ul> <p>ห้ามเหยียบบนมัน้ำนึ่งที่ไม่มั่นคงเพื่อใช้งาน หรือทำความสะอาดตัวเครื่อง</p> <ul style="list-style-type: none"> <li>เพราะอาจตกลงมา ทำให้ได้รับบาดเจ็บ</li> </ul> <p>ห้ามดึงสายไฟ</p> <ul style="list-style-type: none"> <li>อาจทำให้ส่วนแกนของสายไฟหัก ซึ่งจะก่อให้เกิดภาวะความร้อนสูง หรือไฟไหม้</li> </ul> <p>ห้ามชาร์จไฟ หรือแยกส่วนแบตเตอรี่ และห้ามโยนแบตเตอรี่ลงในกองไฟ</p> <ul style="list-style-type: none"> <li>จะทำให้แบตเตอรี่ร้อน ก่อให้เกิดไฟไหม้ หรือการระเบิดได้</li> </ul> <p>อย่าใช้งานเครื่องนานเกิน 4 ชั่วโมง ที่ความชื้นสูง (80% RH ขึ้นไป) และ/หรือเปิดหน้าต่างหรือประตูทิ้งไว้</p> <ul style="list-style-type: none"> <li>เพราะอาจทำให้หน้าหยดในเครื่องปรับอากาศและไหลเปียกหรือทำให้เฟอร์นิเจอร์เสียหายได้</li> <li>หยดน้ำในเครื่องปรับอากาศอาจทำให้เกิดเชื้อต่างๆ เช่น เชื้อรา เจริญเติบโตได้</li> </ul> <p>ห้ามใช้เครื่องปรับอากาศสำหรับจุดประสงค์อื่น ๆ เช่น เก็บอาหาร เลี้ยงสัตว์ ปลูกต้นไม้ หรือเก็บรักษาอุปกรณ์ที่ต้องการความแม่นยำหรือคลิบวัตถุ</p> <ul style="list-style-type: none"> <li>อาจทำให้คุณภาพของสิ่งเหล่านั้นลดลง หรือเป็นอันตรายต่อสัตว์เลี้ยงและต้นไม้ได้</li> </ul> <p>ห้ามเครื่องใช้ที่มีกระแสไฟฟ้าสัมผัสกับลมโดยตรง</p> <ul style="list-style-type: none"> <li>อาจทำให้กระแสไฟฟ้าไหม้ไม่สมบูรณ์</li> </ul> <p>อย่านำแบตเตอรี่ใส่ปากไม่ว่าจะด้วยเหตุผลใดๆ เพื่อหลีกเลี่ยงการกลืนลงคอโดยไม่ตั้งใจ</p> <ul style="list-style-type: none"> <li>การกลืนแบตเตอรี่ลงคออาจทำให้เกิดการหายใจติดขัดและ/หรือ เป็นพิษต่อร่างกาย</li> </ul>

	<p>ก่อนทำความสะอาดเครื่องปรับอากาศ ควรปิดสวิตช์และถอดปลั๊กหรือสับเบรกเกอร์ทิ้ง</p> <ul style="list-style-type: none"> <li>เนื่องจากใบพัดในตัวเครื่องหมุนด้วยความเร็วสูงขณะเครื่องทำงาน ซึ่งอาจเป็นสาเหตุให้เกิดอาการบาดเจ็บได้</li> </ul> <p>เมื่อไม่ต้องการใช้งานเครื่องปรับอากาศเป็นเวลานาน ควรถอดปลั๊กหรือสับเบรกเกอร์ทิ้ง</p> <ul style="list-style-type: none"> <li>ตัวเครื่องอาจสะสมสิ่งสกปรก ซึ่งจะก่อให้เกิดภาวะความร้อนสูง หรือไฟไหม้ได้</li> </ul> <p>ควรเปลี่ยนแบตเตอรี่รีโมทคอนโทรลทั้งหมดพร้อมกันและเป็นชนิดเดียวกัน</p> <ul style="list-style-type: none"> <li>การใช้แบตเตอรี่เก่าพร้อมกับแบตเตอรี่ใหม่อาจก่อให้เกิดภาวะความร้อนสูง การรั่วซึม หรือการระเบิด</li> </ul> <p>หากช่องเหลวในแบตเตอรี่ไหลมาสัมผัสกับผิวหนังหรือเสื้อผ้าของท่าน ควรล้างออกให้หมดด้วยน้ำสะอาด</p> <ul style="list-style-type: none"> <li>หากช่องเหลวในแบตเตอรี่สัมผัสกับดวงตา ควรล้างออกให้หมดด้วยน้ำสะอาด และพบแพทย์โดยทันที</li> </ul> <p>ควรตรวจให้แน่ใจว่าพื้นที่นั้นจะมีการระบายอากาศที่ดีขณะที่เครื่องปรับอากาศทำงานพร้อมกับเครื่องใช้ที่มีกระแสไฟฟ้าใหม่</p> <ul style="list-style-type: none"> <li>การระบายอากาศที่ไม่ดีเพียงพอ อาจทำให้เกิดภาวะขาดออกซิเจนได้</li> </ul> <p>สับเบรกเกอร์ทิ้ง หากท่านได้ยินเสียงฟ้าร้อง และมีความเป็นไปได้ที่จะเกิดฟ้าผ่า</p> <ul style="list-style-type: none"> <li>เครื่องอาจชำรุด หากโดนฟ้าผ่า</li> </ul> <p>หลังจากใช้เครื่องปรับอากาศมาเป็นเวลานาน ควรตรวจสอบ และทำการบำรุงรักษาภายนอกเหนือไปจากการทำความสะอาดตามปกติ</p> <ul style="list-style-type: none"> <li>สิ่งสกปรกหรือฝุ่นในตัวเครื่องอาจก่อให้เกิดกลิ่นอันไม่พึงประสงค์ ซึ่งมีส่วนทำให้เกิดเชื้อราได้ หรืออุดตันทางระบายน้ำ และทำให้ น้ำรั่วจากเครื่องภายในบ้าน โปรดปรึกษาตัวแทนจำหน่ายของท่าน เพื่อทำการตรวจสอบและบำรุงรักษา ซึ่งต้องอาศัยความชำนาญเฉพาะทาง</li> </ul>
	<p>ห้ามใช้สวิตช์ขณะมือเปียก</p> <ul style="list-style-type: none"> <li>อาจทำให้ไฟดูดได้</li> </ul> <p>ห้ามทำความสะอาดเครื่องปรับอากาศด้วยน้ำ หรือวาชาน้ำที่บรรจุน้ำอยู่ เช่น แจกันดอกไม้ ฯลฯ ลงบนตัวเครื่อง</p> <ul style="list-style-type: none"> <li>อาจทำให้เกิดไฟไหม้ หรือไฟดูดได้</li> </ul>
	<p>ห้ามเหยียบ หรือวางวัตถุใดๆ ลงบนเครื่องภายในบ้าน</p> <ul style="list-style-type: none"> <li>เพราะอาจทำให้เกิดอาการบาดเจ็บได้ หากท่านหรือวัตถุดังกล่าวตกลงมา</li> </ul>

 สิ่งสำคัญ	
<p>แผ่นกรองที่สกปรกจะทำให้เกิดหยดน้ำในเครื่องปรับอากาศซึ่งทำให้เชื้อต่างๆ เช่น เชื้อรา เจริญเติบโตได้ ฉะนั้น จึงควรทำความสะอาดแผ่นกรองอากาศทุก 2 สัปดาห์</p>	

## สำหรับการติดตั้ง

 คำเตือน	
	<p>กรุณาติดต่อตัวแทนจำหน่ายของท่านเพื่อติดตั้งเครื่องปรับอากาศ</p> <ul style="list-style-type: none"> <li>อย่าติดตั้งเครื่องด้วยตนเอง เนื่องจากการติดตั้งจำเป็นต้องใช้ความรู้และความชำนาญเฉพาะทาง การติดตั้งเครื่องปรับอากาศที่ไม่ถูกต้อง อาจก่อให้เกิดน้ำรั่ว ไฟไหม้ หรือไฟดูดได้</li> </ul> <p>จัดให้มีแหล่งจ่ายไฟโดยเฉพาะสำหรับเครื่องปรับอากาศ</p> <ul style="list-style-type: none"> <li>แหล่งจ่ายไฟที่ไม่ได้จัดไว้โดยเฉพาะ อาจทำให้เกิดภาวะความร้อนสูง หรือไฟไหม้ได้</li> </ul> <p>ห้ามติดตั้งตัวเครื่องในบริเวณที่อาจมีก๊าซที่ติดไฟได้ง่ายรั่วไหลได้</p> <ul style="list-style-type: none"> <li>หากก๊าซรั่ว และสะสมอยู่รอบเครื่องภายในบ้าน อาจทำให้เกิดการระเบิดได้</li> </ul>
	<p>การต่อสายดินให้ถูกต้อง</p> <ul style="list-style-type: none"> <li>ห้ามต่อสายดินกับท่อน้ำ สายล่อฟ้า หรือสายดินของโทรศัพท์ การต่อสายดินที่ไม่ถูกต้อง อาจก่อให้เกิดไฟดูดได้</li> </ul>
 ข้อควรระวัง	
	<p>ติดตั้งเบรกเกอร์ป้องกันไฟรั่ว ทั้งนี้ ขึ้นอยู่กับตำแหน่งการติดตั้งเครื่องปรับอากาศ (เช่น บริเวณที่มีความชื้นสูง)</p> <ul style="list-style-type: none"> <li>หากไม่มีการติดตั้งเบรกเกอร์ป้องกันไฟรั่ว อาจก่อให้เกิดไฟดูดได้</li> </ul> <p>ให้แน่ใจว่าน้ำระบายออกจากตัวเครื่องอยู่ถูกต้อง</p> <ul style="list-style-type: none"> <li>หากทางระบายน้ำติดตั้งไม่ถูกต้อง น้ำอาจหยดลงมาจากเครื่องภายในภายนอกบ้าน และทำให้เฟอร์นิเจอร์เปียกและเสียหายได้</li> </ul>

ในกรณีที่เกิดสภาวะผิดปกติ  
หยุดใช้งานเครื่องปรับอากาศทันที และปรึกษาตัวแทนจำหน่ายของท่าน

# ชื่อของส่วนประกอบต่าง ๆ

## เครื่องภายในบ้าน

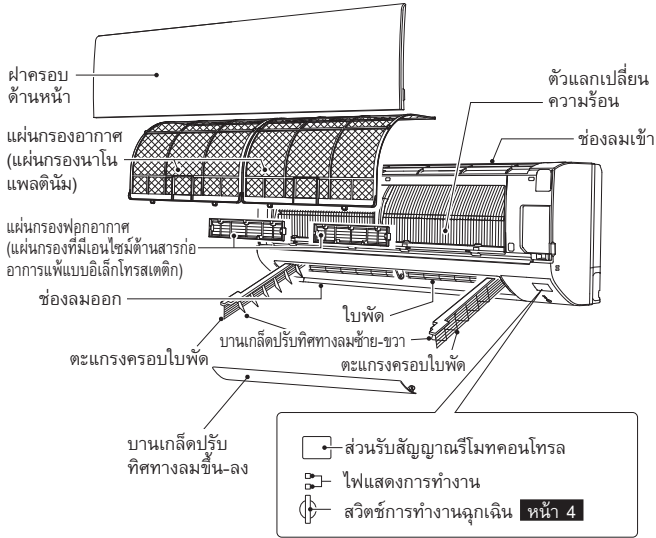

## เครื่องภายนอกบ้าน

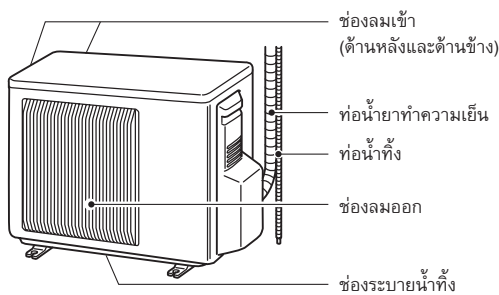

ลักษณะของเครื่องภายนอกบ้านอาจแตกต่างกันออกไป

## รีโมทคอนโทรล

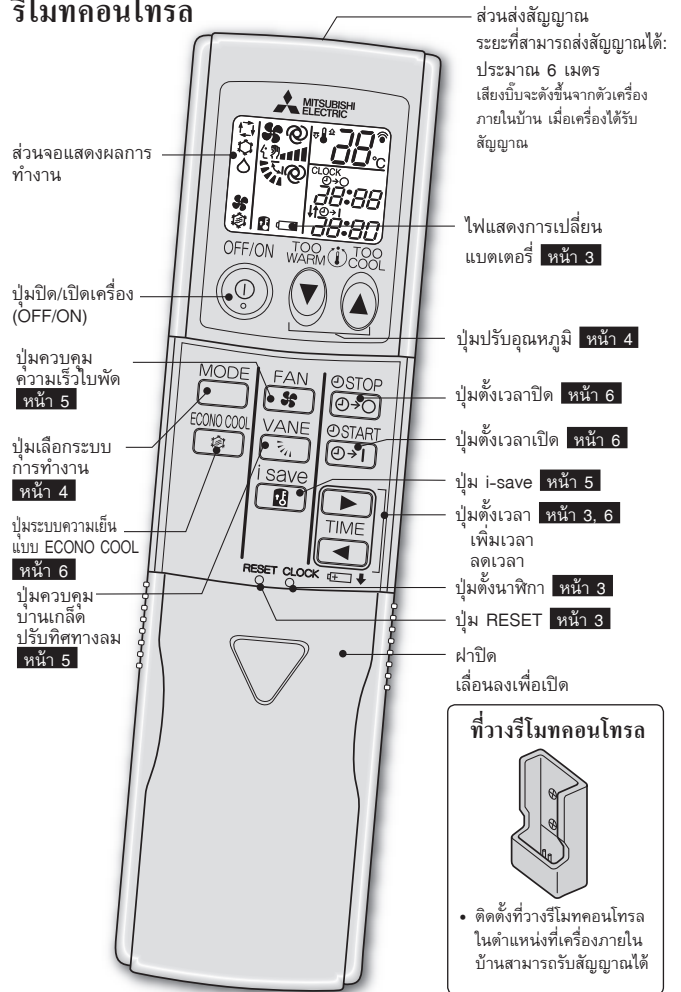

ใช้รีโมทคอนโทรลที่จัดเตรียมมากับเครื่องเท่านั้น ห้ามใช้รีโมทคอนโทรลอื่นอื่น หากมีการติดตั้งเครื่องภายในบ้านตั้งแต่ 2 เครื่องขึ้นไปใกล้ๆ กัน เครื่องภายในบ้านที่ไม่ได้ใช้งานอาจขอรับการสั่งงานจากรีโมทคอนโทรลได้

# การเตรียมตัวก่อนใช้งาน

ก่อนใช้งาน: เสียบปลั๊กไฟเข้ากับเต้ารับ และ/หรือสับเบรกเกอร์ขึ้น

## การใส่แบตเตอรี่ในรีโมทคอนโทรล

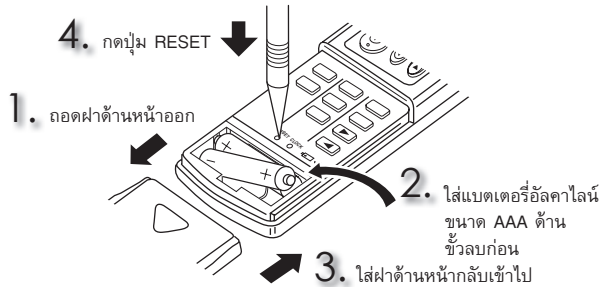

- ตรวจสอบว่าใส่ขั้วแบตเตอรี่ถูกต้อง
- อย่าใช้แบตเตอรี่ที่เป็นแมงกานีส และแบตเตอรี่ที่มีรอยรั่ว รีโมทคอนโทรลอาจทำงานผิดพลาดได้
- ห้ามใช้แบตเตอรี่ชนิดชาร์จไฟได้
- ไฟแสดงการเปลี่ยนแปลงเตอร์จะสว่างขึ้นเมื่อแบตเตอรี่กำลังจะหมด ประมาณ 7 วันหลังจากไฟแสดงเริ่มสว่าง รีโมทคอนโทรลจะหยุดทำงาน
- เมื่อเปลี่ยนแบตเตอรี่ใหม่ ควรใช้แบตเตอรี่ชนิดเดียวกันทั้งหมด
- แบตเตอรี่มีอายุการใช้งานประมาณ 1 ปี อย่างไรก็ตาม แบตเตอรี่อาจหมดเร็วกว่ากำหนด
- กดปุ่ม RESET เบาๆ โดยใช้เครื่องมือชิ้นเล็กๆ หากไม่ได้กดปุ่ม RESET รีโมทคอนโทรลอาจทำงานไม่ถูกต้อง

## การตั้งเวลาปัจจุบัน

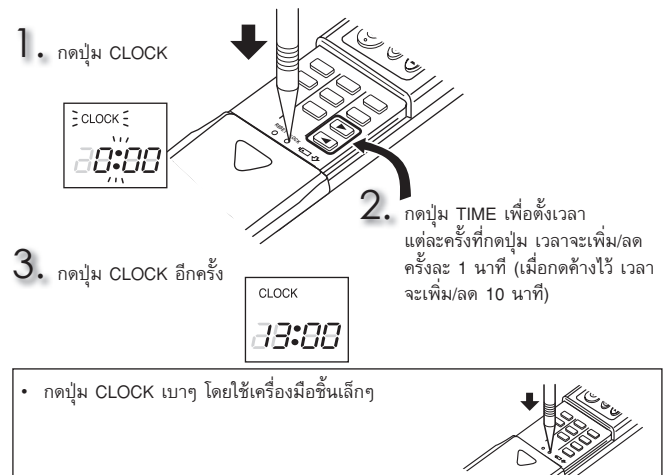



# การเลือกโหมดการใช้งาน

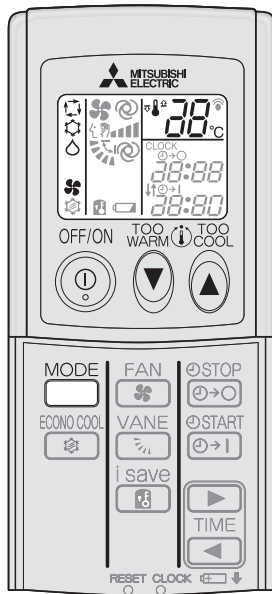

- 1 กดปุ่ม เพื่อเริ่มการทำงาน
  - 2 กดปุ่ม เพื่อเลือกโหมดการทำงาน เมื่อกดปุ่มแต่ละครั้ง โหมดจะเปลี่ยนไปตามลำดับดังนี้:
 

→ → →
  - 3 กดปุ่ม หรือ เพื่อตั้งอุณหภูมิ เมื่อกดปุ่มแต่ละครั้งอุณหภูมิจะเพิ่มหรือลดครั้งละ 1°C
- กดปุ่ม เพื่อหยุดการทำงาน
- สามารถเลือกการตั้งค่าแบบเดิมในครั้งต่อไปโดยการกดปุ่ม

## ไฟแสดงการทำงาน

ไฟแสดงการทำงานจะแสดงสถานะการทำงานของเครื่องปรับอากาศ

การแสดงผลการทำงาน	สถานะการทำงาน	อุณหภูมิห้อง
☀ ☀	เครื่องปรับอากาศกำลังปรับอุณหภูมิให้ได้อุณหภูมิตามที่ตั้งไว้	สูงกว่าอุณหภูมิที่ตั้งไว้ อย่างน้อย 2 องศาเซลเซียส
☀ ○	อุณหภูมิห้องใกล้เคียงกับอุณหภูมิตามที่ตั้งไว้	ต่ำกว่าอุณหภูมิที่ตั้งไว้ ประมาณ 1 หรือ 2 องศาเซลเซียส

☀ สว่าง      ○ ไม่สว่าง

## โหมด I FEEL

เมื่อเลือก I FEEL ตัวเครื่องจะเลือกโหมดการทำงานตามอุณหภูมิห้อง หากอุณหภูมิห้องสูงกว่า 25°C จะเป็นการเลือกแบบ COOL (อุณหภูมิที่ตั้งไว้: 24°C) หากอุณหภูมิห้องต่ำกว่า 25°C จะเป็นการเลือกแบบ DRY อย่างไรก็ตาม หากหยุดทำงานและเริ่มใหม่ภายใน 2 ชั่วโมง เครื่องจะทำงานในโหมดที่เลือกไว้ก่อนหน้า

### หมายเหตุ:

ในระหว่างการทำงานแบบ COOL อุณหภูมิที่ตั้งไว้อาจไม่เปลี่ยนแปลง หากอุณหภูมิห้องสูงกว่าอุณหภูมิที่ตั้งไว้ 2°C ในกรณีนี้ โปรแกรมจะกระทั่งอุณหภูมิห้องลดลงถึงระดับที่ต่างจากอุณหภูมิที่ตั้งไว้ไม่เกิน 2°C

## โหมด COOL

ผลิตเพื่อกับอากาศเย็นในระดับอุณหภูมิที่ท่านต้องการ

## โหมด DRY

เป็นการลดความชื้นในห้อง อุณหภูมิห้องจะลดลงเล็กน้อย ไม่สามารถตั้งอุณหภูมิได้ในระหว่างการใช้โหมด DRY

## โหมด FAN

เป็นการหมุนเวียนอากาศภายในห้องของท่าน

## ระบบการทำงานฉุกเฉิน

### เมื่อไม่สามารถใช้งานรีโมทคอนโทรลได้...

ท่านสามารถใช้ระบบการทำงานฉุกเฉินได้โดยการกดสวิทช์การทำงานฉุกเฉิน (E.O.SW) ที่เครื่องภายในบ้าน

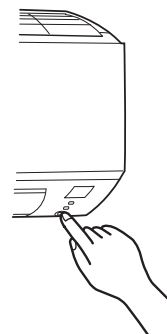

แต่ละครั้งที่กดปุ่ม E.O.SW โหมดการทำงานจะเปลี่ยนไปตามลำดับดังนี้:

#### ไฟแสดงการทำงาน

- การทำงานฉุกเฉิน
- แบบ COOL
- หยุดการทำงาน

อุณหภูมิที่ตั้งไว้ : 24°C  
ความเร็วพัด : กลาง  
บานเกล็ดปรับทิศทางลม  
ขึ้น-ลง : อัตโนมัติ

### หมายเหตุ:

30 นาทีแรก การทำงานจะเป็นการเดินเครื่องทดสอบ ระบบควบคุมอุณหภูมิจะไม่ทำงาน และความเร็วพัดจะถูกตั้งไว้ที่ระดับสูง

## ฟังก์ชันการเริ่มต้นการทำงานใหม่โดยอัตโนมัติ

หากเกิดกระแสไฟขัดข้อง หรือไฟหลักถูกตัดในระหว่างที่เครื่องทำงาน "ฟังก์ชันการเริ่มต้นการทำงานใหม่โดยอัตโนมัติ" จะเริ่มทำงานโดยอัตโนมัติตามโหมดเดิมที่ได้ตั้งไว้ด้วยรีโมทคอนโทรลก่อนที่ไฟหลักจะถูกตัด หากมีการตั้งเวลาไว้ การตั้งเวลาดังกล่าวจะถูกยกเลิก และตัวเครื่องจะเริ่มทำงานใหม่เมื่อกระแสไฟฟ้างลับสู่สภาวะปกติ

หากท่านไม่ต้องการใช้ฟังก์ชันนี้ โปรดปรึกษาตัวแทนศูนย์บริการ เนื่องจากต้องเปลี่ยนแปลงการตั้งค่าของตัวเครื่อง

## การปรับทิศทางและความเร็วของลม

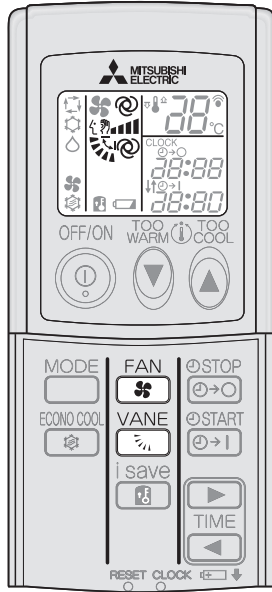

กดปุ่ม **FAN** เพื่อเลือกความเร็วใบพัด เมื่อกดปุ่มแต่ละครั้ง ความเร็วของใบพัดจะเปลี่ยนไปตามลำดับดังนี้:

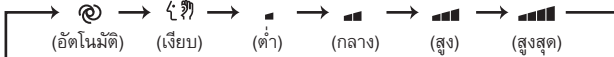

- เสียงบี๊บสั้นๆ 2 ครั้งจะดังขึ้นจากเครื่องภายในบ้าน เมื่อเลือกการทำงานแบบอัตโนมัติ
- ใช้ความเร็วใบพัดสูงขึ้นเพื่อทำความเย็นในห้องอย่างมีประสิทธิภาพยิ่งขึ้น ขอแนะนำให้ลดความเร็วใบพัดลงเมื่อห้องเย็นแล้ว
- ใช้ความเร็วใบพัดต่ำลงเพื่อการทำงานแบบเงียบ
- ใช้ความเร็วใบพัดต่ำลงเพื่อลดอุณหภูมิลมออกและความชื้นต่อไป

กดปุ่ม **VANE** เพื่อเลือกทิศทางลม เมื่อกดปุ่มแต่ละครั้ง ทิศทางลมจะเปลี่ยนไปตามลำดับดังนี้:

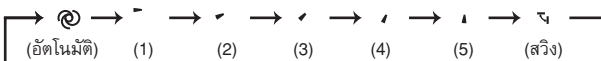

- เสียงบี๊บสั้นๆ 2 ครั้งจะดังขึ้นจากเครื่องภายในบ้าน เมื่อเลือกการทำงานแบบอัตโนมัติ

### ทิศทางลม

- ⊙ (อัตโนมัติ) ..... บานเกล็ดจะถูกตั้งไว้ที่ทิศทางลมที่มีประสิทธิภาพสูงสุด: ตำแหน่งแนวราบ
- 🌀 (ปรับเอง) ..... เพื่อประสิทธิภาพในการปรับอากาศ ให้เลือกตำแหน่งด้านบนในโหมด COOL/DRY และเลือกตำแหน่งด้านล่างในโหมด FAN หากมีการเลือกตำแหน่ง (4) หรือ (5) ระหว่างการทำงานในโหมด COOL/DRY บานเกล็ดจะเลื่อนขึ้นโดยอัตโนมัติหลังจาก 0.5 ถึง 1 ชั่วโมง เพื่อป้องกันไม่ให้เกิดหยดน้ำจากการควบแน่น
- ↕ (สวิง) ..... บานเกล็ดจะเลื่อนขึ้นและลงเป็นระยะๆ

### ■ การเปลี่ยนทิศทางลมในแนวซ้าย-ขวา

ขยับบานเกล็ดปรับทิศทางลมซ้าย-ขวาเองก่อนที่จะเปิดเครื่อง

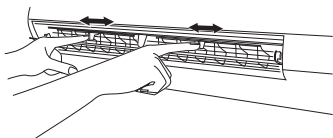

## การทำงานแบบตั้งค่า I-SAVE

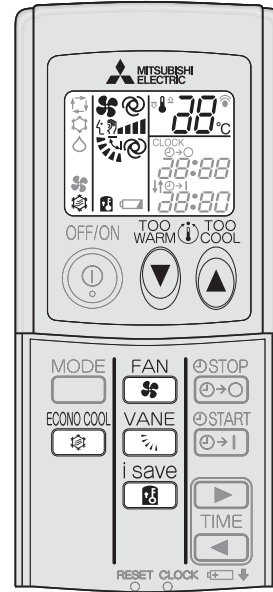

1 กดปุ่ม **i save** ในระหว่างที่อยู่ในโหมด COOL หรือ ECONO COOL เพื่อเลือกโหมด i-save

2 ตั้งอุณหภูมิ ความเร็วใบพัด และทิศทางลม

- เลือกการตั้งค่าแบบเดียวกันในครั้งถัดไปได้ เพียงแค่กดปุ่ม **i save**
- สามารถบันทึกการตั้งค่าได้หนึ่งกลุ่ม
- เลือกอุณหภูมิ ความเร็วใบพัด และทิศทางลมที่เหมาะสมกับห้องของท่าน

กดปุ่ม **i save** อีกครั้งเพื่อยกเลิกการทำงานแบบ i-save

- การทำงานแบบ i-save ยังสามารถยกเลิกได้ด้วยการกดปุ่ม MODE

### การทำงานแบบ i-save

ใช้งานฟังก์ชันย้อนกลับเพื่อเรียกคืนการตั้งค่าที่ต้องการ (ที่กำหนดไว้) ได้ด้วยการกดปุ่ม **i save** เพียงครั้งเดียว กดปุ่มอีกครั้ง และท่านสามารถย้อนกลับไปยังการตั้งค่าก่อนหน้าได้ทันที

#### ตัวอย่างการใช้งาน:

1. โหมดประหยัดพลังงาน  
ตั้งอุณหภูมิให้อุ่นขึ้น 2°C ถึง 3°C ในโหมด COOL การตั้งค่านี้นี้เหมาะสำหรับห้องว่าง และในขณะนอนหลับ
2. การบันทึกการตั้งค่าที่ใช้งานบ่อย  
บันทึกการตั้งค่าที่ท่านต้องการสำหรับ COOL/ECONO COOL วิธีนี้จะทำให้ท่านสามารถเลือกการตั้งค่าที่ต้องการได้ด้วยการกดปุ่มเพียงครั้งเดียว

## ระบบทำความเย็นแบบ ECONO COOL

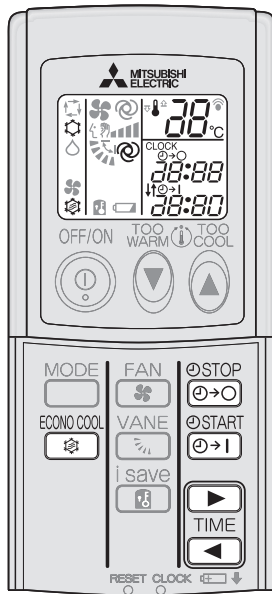

### ECONO COOL

กดปุ่ม ในระหว่างที่อยู่ในโหมด COOL หน้า 4 เพื่อเริ่มการทำงานแบบ ECONO COOL

เครื่องปรับอากาศจะทำงานแบบสวิงตามอุณหภูมิที่ตั้งไว้ที่เครื่องปรับอากาศ อุณหภูมิที่ตั้งไว้จะเพิ่มขึ้น 2 องศาเซลเซียส สูงกว่าในระบบทำความเย็นโดยอัตโนมัติ

### ECONO COOL

กดปุ่ม อีกครั้งเพื่อยกเลิกการทำงานแบบ ECONO COOL

- การทำงานแบบ ECONO COOL ยังสามารถยกเลิกได้ด้วยการกดปุ่ม VANE

## ระบบทำความเย็น “ECONO COOL” คืออะไร?

ระบบสวิง (เปลี่ยนทิศทางลมขึ้น-ลง) จะทำให้รู้สึกเย็นสบายมากกว่าทิศทางลมเป่าออกคงที่ ดังนั้น ถึงแม้มีการปรับอุณหภูมิที่ตั้งไว้ให้สูงขึ้น 2 องศาเซลเซียสโดยอัตโนมัติในการทำงานในระบบนี้ก็ยังคงให้ความรู้สึกเย็นสบายได้เหมือนเดิม ด้วยเหตุนี้จึงสามารถช่วยประหยัดพลังงานได้

## การตั้งเวลาเปิด/ปิดเครื่อง (การตั้งเวลา ON/OFF)

- 1 กดปุ่ม หรือ ในขณะที่เครื่องกำลังทำงานเพื่อตั้งเวลา (การตั้งเวลา ON) : เครื่องจะเปิดเมื่อถึงเวลาที่กำหนด (การตั้งเวลา OFF) : เครื่องจะปิดเมื่อถึงเวลาที่กำหนด  
\* หรือ กะพริบ  
\* ให้แน่ใจว่าได้ตั้งเวลาปัจจุบันไว้ถูกต้องแล้ว หน้า 3

- 2 กดปุ่ม (เพิ่ม) และ (ลด) เพื่อตั้งเวลาเปิด/ปิด  
เมื่อกดปุ่มแต่ละครั้ง เวลาที่ตั้งไว้จะเพิ่มขึ้นหรือลดลงครั้งละ 10 นาที  
• ตั้งเวลาในขณะที่ หรือ กะพริบ

- 3 กดปุ่ม หรือ อีกครั้งเพื่อยกเลิกการตั้งเวลา

### หมายเหตุ:

- สามารถตั้งเวลาเปิด (ON) และปิด (OFF) พร้อมกันได้ สัญลักษณ์  $\updownarrow$  แสดงถึงลำดับการทำงานของการตั้งเวลา
- หากกระแสไฟฟ้าขัดข้องในขณะที่โปรแกรมการตั้งเวลาเปิดปิด (ON/OFF) ทำงานอยู่ ดู หน้า 4 “ฟังก์ชันการเริ่มต้นการทำงานใหม่โดยอัตโนมัติ”

# การทำความสะอาด

## คำแนะนำ:

- ปิดสวิทช์แหล่งจ่ายไฟ หรือสับเบรกเกอร์ลงก่อนทำความสะอาด
- ระวังอย่าสัมผัสชิ้นส่วนที่เป็นโลหะด้วยมือเปล่า
- ห้ามใช้น้ำมันเบนซิน ทินเนอร์ ผงซัก หรือยาฆ่าแมลง
- ใช้น้ำผสมผงซักฟอกเจือจางเท่านั้น
- ห้ามทำให้อินส่วนต่างๆ โดนแสงแดดส่องโดยตรง โดนความร้อน หรือเปลวไฟเพื่อทำให้แห้ง

- ห้ามใช้น้ำที่มีความร้อนเกิน 50°C
- ห้ามใช้แปรงขัด ฟองน้ำเนื้อแข็ง หรือสิ่งที่คล้ายกัน
- ห้ามจุ่มหรือใช้น้ำล้างบานเกล็ดปรับทิศทางลมขึ้น-ลง
- ห้ามใช้แรงกับใบพัดมากเกินไป เนื่องจากอาจทำให้ใบพัดแตกหรือชำรุด

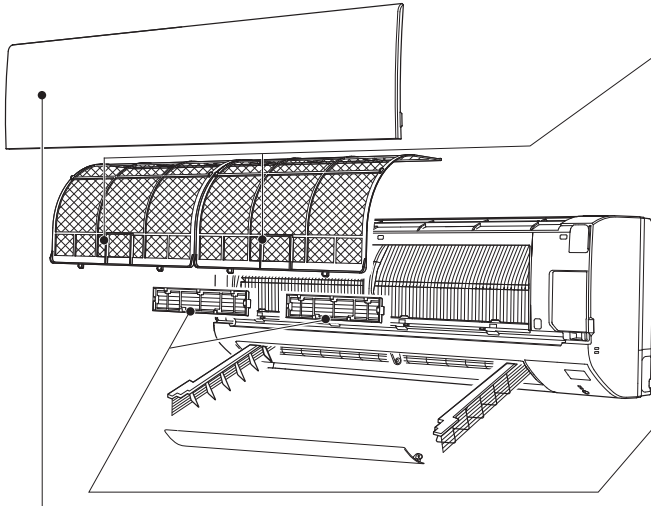

## ฝาครอบด้านหน้า



1. ยกฝาครอบด้านหน้าขึ้นจนได้ยินเสียง "คลิก"
2. จับบานพับไว้ และดึงออกมาดังแสดงในรูป
  - เช็ดด้วยผ้านุ่มแห้ง หรือล้างออกด้วยน้ำ
  - ห้ามแช่ฝาครอบด้านหน้าในน้ำนานเกินกว่า 2 ชั่วโมง
  - ผึ่งให้แห้งสนิทในที่ร่มก่อนใส่กลับเข้าไป
3. ติดตั้งฝาครอบด้านหน้ากลับเข้าไป โดยทำย้อนลำดับกับการถอด ปิดฝาครอบด้านหน้าให้สนิท แล้วกดลงตามตำแหน่งต่างๆ ตามแนวลูกศร

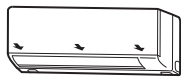

## แผ่นกรองอากาศ (แผ่นกรองนาโนแพลตตินัม)

### ทำความสะอาดทุก 2 สัปดาห์

- กำจัดสิ่งสกปรกด้วยเครื่องดูดฝุ่น หรือล้างออกด้วยน้ำ
- หลังจากล้างด้วยน้ำเสร็จแล้ว ผึ่งให้แห้งในที่ร่ม

### "แผ่นกรองนาโนแพลตตินัม" คืออะไร?

นาโนแพลตตินัมคืออนุภาคของเซรามิกที่มีอนุภาคของแพลตตินัมซึ่งมีขนาดเล็กในระดับนาโนรวมอยู่ด้วย อนุภาคที่รวมอยู่ในวัสดุของแผ่นกรองนี้จะช่วยให้แผ่นกรองมีคุณสมบัติต่อต้านแบคทีเรียและขจัดกลิ่นได้เกือบถาวร ถือว่านาโนแพลตตินัมมีประสิทธิภาพเหนือกว่าสารคาตาคิน (สารไบโอพลาไวโนอยด์ที่พบในชาเขียว) แผ่นกรองนาโนแพลตตินัมไม่เพียงแต่ใช้สารประกอบนี้ในการปรับคุณภาพอากาศเท่านั้น ยังใช้กำจัดเชื้อแบคทีเรียและไวรัสอีกด้วย แผ่นกรองอากาศนี้มีประสิทธิภาพในการกรองอากาศได้เกือบถาวรแม้ว่าจะผ่านการล้างทำความสะอาดด้วยน้ำแล้วก็ตาม

## แผ่นกรองฟอกอากาศ

(แผ่นกรองที่มีเอนไซม์ต้านสารก่ออาการแพ้แบบอิเล็กทรอนิกส์)  
ด้านหลังของแผ่นกรองอากาศ

### ทุก 3 เดือน:

- กำจัดสิ่งสกปรกด้วยเครื่องดูดฝุ่น

### หากไม่สามารถกำจัดสิ่งสกปรกได้ด้วยการดูดฝุ่น:

- แขนแผ่นกรองพร้อมโครงในหน้าคอนข้างอุ่น แล้วล้างทำความสะอาด
- หลังจากล้างเสร็จ ผึ่งให้แห้งในที่ร่ม ติดตั้งแบททั้งหมดของแผ่นกรองอากาศ

### ทุกปี:

- เปลี่ยนแผ่นกรองฟอกอากาศ เพื่อประสิทธิภาพสูงสุด
- ชิ้นส่วนหมายเลข **MAC-2320FT** (มีโครง) ดึงเพื่อถอดออกจากแผ่นกรองอากาศ
- ชิ้นส่วนหมายเลข **MAC-2321FT** (ไม่มีโครง) ดึงเพื่อถอดออกจากแผ่นกรองอากาศ

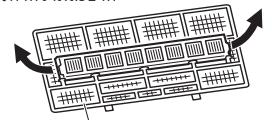

## ! สำคัญ

- ทำความสะอาดแผ่นกรองเป็นประจำเพื่อให้เครื่องปรับอากาศทำงานได้อย่างเต็มประสิทธิภาพและช่วยลดการสิ้นเปลืองกระแสไฟฟ้า
- แผ่นกรองที่สกปรกจะทำให้เกิดหยดน้ำในเครื่องปรับอากาศซึ่งทำให้เชื้อต่างๆ เช่น เชื้อรา เจริญเติบโตได้ ฉะนั้นจึงควรทำความสะอาดแผ่นกรองอากาศทุก 2 สัปดาห์

## ช่องลมออกและใบพัด (ก่อนทำความสะอาด ตรวจสอบให้แน่ใจว่าใบพัดหยุดหมุนแล้ว)

1. หันบานเกล็ดปรับทิศทางลมขึ้น-ลงไปด้านล่าง จากนั้นถอดบานเกล็ดที่ตั้งแสดงใน ① และ ②

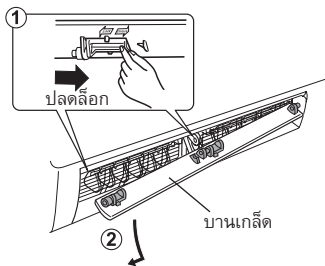

2. หันบานเกล็ดปรับทิศทางลมซ้าย-ขวา ทั้งสองออกมาที่ละอัน

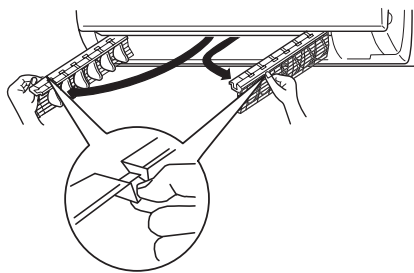

3. ทำความสะอาดช่องลมออกและใบพัด
  - เช็ดด้วยผ้าแห้งที่นุ่ม

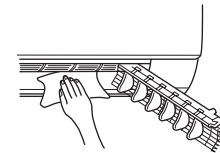

4. ใส่บานเกล็ดปรับทิศทางลมซ้าย-ขวากลับสู่ตำแหน่งเดิมในตัวของบานเกล็ดให้ถูกต้องที่ละอัน
  - ดันบานเกล็ดจนกระทั่งคลิกเข้าที่

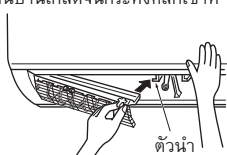

5. ติดตั้งบานเกล็ดปรับทิศทางลมขึ้น-ลงโดยปฏิบัติย้อนขั้นตอนการถอด

- หากติดตั้งบานเกล็ดปรับทิศทางลมขึ้น-ลงไม่ถูกต้อง ไฟ LED ทั้งหมดจะกะพริบเมื่อเปิดเครื่อง

## หมายเหตุ:

ห้ามใช้แรงกับใบพัดหรือตะแกรงครอบใบพัดมากเกินไป

# เมื่อท่านคิดว่าเครื่องปรับอากาศของท่านมีปัญหา

หากตรวจสอบทุกข้อแล้ว แต่ตัวเครื่องยังทำงานไม่ปกติ ให้หยุดการใช้งานและปรึกษาตัวแทนจำหน่าย

อาการ	รายละเอียดและจุดตรวจสอบ
<b>เครื่องภายในบ้าน</b>	
เครื่องปรับอากาศไม่ทำงาน	<ul style="list-style-type: none"> <li>• สับเบรกเกอร์ขึ้นหรือยัง?</li> <li>• เสียบปลั๊กไฟหรือยัง?</li> <li>• ตั้งเวลาเปิดเครื่องไว้หรือไม่? <b>หน้า 6</b></li> </ul>
ไฟ LED ทั้งหมดบนเครื่องภายในบ้านกะพริบ	<ul style="list-style-type: none"> <li>• ติดตั้งบานเกล็ดปรับทิศทางลมขึ้น-ลงอย่างถูกต้องหรือไม่? <b>หน้า 7</b></li> </ul>
บานเกล็ดปรับทิศทางลมขึ้น-ลงไม่ขยับ	<ul style="list-style-type: none"> <li>• ติดตั้งบานเกล็ดปรับทิศทางลมขึ้น-ลงและบานเกล็ดปรับทิศทางลมซ้าย-ขวาถูกต้องหรือไม่? <b>หน้า 7</b></li> <li>• ตะแกรงใบพัดลมบิดเบี้ยวผิดปกติหรือไม่?</li> </ul>
เครื่องปรับอากาศไม่ทำงานช่วงเวลา 3 นาที หลังจากเริ่มเปิดเครื่อง	<ul style="list-style-type: none"> <li>• เป็นการป้องกันเครื่องตามคำสั่งจากไมโคร-โปรเซสเซอร์ กรณารอสักครู่</li> </ul>
มีหมอกออกจากช่องลมออกของเครื่องภายในบ้าน	<ul style="list-style-type: none"> <li>• ลมเย็นจากตัวเครื่องทำให้ความชื้นในอากาศภายในห้องเย็นขึ้นอย่างรวดเร็วจนกลายเป็นหมอก</li> </ul>
การทำงานของสวิงของบานเกล็ดปรับทิศทางลมขึ้น-ลง หยุดทำงานชั่วคราว จากนั้นเริ่มทำงานอีกครั้ง	<ul style="list-style-type: none"> <li>• เป็นอาการปกติในการทำงานแบบสวิงของบานเกล็ดปรับทิศทางลมขึ้น-ลง</li> </ul>
ทิศทางของลมเปลี่ยนไปในขณะทำงาน รีโมทคอนโทรลไม่สามารถปรับทิศทางของบานเกล็ดปรับทิศทางลมขึ้น-ลงได้	<ul style="list-style-type: none"> <li>• เมื่อเครื่องทำงานในโหมด COOL (ทำความเย็น) หรือ DRY (ลดความชื้น) หากเครื่องทำงานโดยเป่าลมลงอย่างต่อเนื่องเป็นเวลา 0.5 ถึง 1 ชั่วโมง ทิศทางลมจะปรับไปที่ตำแหน่งทิศทางลมขึ้นด้านบนโดยอัตโนมัติเพื่อป้องกันการควบแน่นและหยดน้ำ</li> </ul>
เครื่องจะเริ่มทำงานเองเมื่อมีการเปิดไฟหลักเท่านั้น ถึงแม้จะไม่ได้ทำงานด้วยรีโมทคอนโทรล	<ul style="list-style-type: none"> <li>• เครื่องปรับอากาศนี้ได้ถูกติดตั้งฟังก์ชันการเริ่มต้นการทำงานใหม่โดยอัตโนมัติ เมื่อกระแสไฟหลักถูกตัดโดยไม่มีกรวยแก๊สจากรีโมทคอนโทรล หลังจากไฟหลักเปิดอีกครั้ง เครื่องปรับอากาศจะเริ่มทำงานใหม่โดยอัตโนมัติตามระบบการทำงานที่ได้ถูกตั้งไว้ในรีโมทคอนโทรลก่อนที่ไฟหลักจะถูกตัด ดู "ฟังก์ชันการเริ่มต้นการทำงานใหม่โดยอัตโนมัติ" <b>หน้า 4</b></li> </ul>
เครื่องภายในบ้านจะมีสีซีดจางลงตามกาลเวลา	<ul style="list-style-type: none"> <li>• แม้ว่าพลาสติกจะเปลี่ยนเป็นสีเหลืองเนื่องจากเหตุปัจจัยต่างๆ เช่น แสงอัลตราไวโอเล็ต และอุณหภูมิ แต่จะไม่ส่งผลต่อการทำงานของตัวเครื่อง</li> </ul>
<b>เครื่องภายนอกบ้าน</b>	
พัดลมของเครื่องภายนอกบ้านไม่หมุนแม้ว่าคอมเพรสเซอร์จะทำงานหรือพัดลมเริ่มหมุนแล้วก็หยุดไป	<ul style="list-style-type: none"> <li>• เมื่ออากาศภายนอกเย็นลงในขณะที่เครื่องทำความเย็น พัดลมจะทำงานเป็นจังหวะเพื่อรักษาความเย็นให้เพียงพอ</li> </ul>
เกิดน้ำรั่วจากเครื่องภายนอกบ้าน	<ul style="list-style-type: none"> <li>• ระหว่างการทำงานแบบ COOL (ทำความเย็น) และ DRY (ลดความชื้น) ท่อและจุดเชื่อมต่อต่างๆ จะเย็นตัวทำให้น้ำเกิดการกลั่นตัวได้</li> </ul>
<b>รีโมทคอนโทรล</b>	
ไม่มีผลแสดงการทำงานที่รีโมทคอนโทรลหรือไม่ชัด เครื่องภายในบ้านไม่ตอบสนองต่อสัญญาณของรีโมทคอนโทรล	<ul style="list-style-type: none"> <li>• แบตเตอรี่หมดหรือไม่? <b>หน้า 3</b></li> <li>• โส้แบตเตอรี่ (+, -) ถูกขั้วหรือไม่? <b>หน้า 3</b></li> <li>• มีการกดปุ่มรีโมทคอนโทรลของเครื่องใช้ไฟฟ้าชนิดอื่นหรือไม่?</li> </ul>

อาการ	รายละเอียดและจุดตรวจสอบ
<b>อากาศไม่เย็น</b>	
เครื่องปรับอากาศทำความเย็นไม่เพียงพอ	<ul style="list-style-type: none"> <li>• อุณหภูมิที่ตั้งไว้เหมาะสมหรือไม่? <b>หน้า 4</b></li> <li>• ความเร็วใบพัดตั้งไว้เหมาะสมหรือไม่? โปรดเปลี่ยนความเร็วใบพัดเป็นสูงหรือสูงสุด <b>หน้า 5</b></li> <li>• แผ่นกรองอากาศสะอาดหรือไม่? <b>หน้า 7</b></li> <li>• ใบพัดหรือตัวเปลี่ยนความร้อนของเครื่องภายในบ้านสกปรกหรือไม่? <b>หน้า 7</b></li> <li>• มีสิ่งกีดขวางที่ช่องลมเข้าหรือช่องลมออกของเครื่องภายในหรือภายนอกบ้านหรือไม่?</li> <li>• หน้าต่างหรือประตูถูกเปิดทิ้งไว้หรือไม่?</li> <li>• หากมีการใช้พัดลมระบายอากาศ หรือเตาแก๊สทำอาหารภายในห้อง ระบบทำความเย็นจะต้องทำงานหนักขึ้น จึงทำให้ความเย็นไม่เพียงพอ</li> <li>• หากอุณหภูมิภายนอกสูง ความเย็นอาจไม่เพียงพอ</li> <li>• อาจใช้เวลาระยะหนึ่งที่จะให้ถึงอุณหภูมิที่ตั้งค่าไว้หรืออาจจะไม่ถึง ทั้งขึ้นอยู่กับขนาดของห้อง อุณหภูมิแวดล้อม และอื่นๆ</li> </ul>
<b>กระแสดม</b>	
ลมจากเครื่องภายในบ้านมีกลิ่นผิดปกติ	<ul style="list-style-type: none"> <li>• แผ่นกรองสะอาดหรือไม่? <b>หน้า 7</b></li> <li>• ใบพัดหรือตัวเปลี่ยนความร้อนของเครื่องภายในบ้านสกปรกหรือไม่? <b>หน้า 7</b></li> <li>• เครื่องอาจดูดกลิ่นควันหมันที่ติดตามฝาผนัง พรม เฟอร์นิเจอร์ ผ้า ฯลฯ แล้วเป่าออกมาพร้อมลม</li> </ul>
<b>เสียง</b>	
เกิดเสียงดังครึก	<ul style="list-style-type: none"> <li>• เสียงนี้อาจเกิดจากการขยาย/หดตัวของฝาครอบด้านหน้า ฯลฯ ซึ่งมีสาเหตุมาจากการเปลี่ยนอุณหภูมิ</li> </ul>
เกิดเสียงคล้ายการเกิดฟองอากาศ	<ul style="list-style-type: none"> <li>• เสียงนี้อาจได้ยินเมื่ออากาศภายนอกของห้องถูกดูดเข้ามาภายในห้องน้ำทิ้ง เพราะการทำงานของเครื่องดูดควันหรือพัดลมระบายอากาศ ซึ่งจะทำให้น้ำที่อยู่ในท่อน้ำทิ้งเกิดฟองอากาศได้</li> <li>• เสียงนี้อาจได้ยินเมื่ออากาศภายนอกห้องเป่าเข้ามาในท่อน้ำทิ้งในกรณีที่ลมภายนอกห้องแรง</li> </ul>
ได้ยินเสียงเครื่องจักรจากเครื่องภายในบ้าน	<ul style="list-style-type: none"> <li>• เป็นเสียงของการเปิด/ปิดพัดลมหรือคอมเพรสเซอร์</li> </ul>
ได้ยินเสียงน้ำไหล	<ul style="list-style-type: none"> <li>• เป็นเสียงของน้ำยาทำความเย็นหรือน้ำควบแน่นไหลภายในเครื่อง</li> </ul>
บางครั้งได้ยินเสียงฟู่เบาๆ	<ul style="list-style-type: none"> <li>• เสียงนี้เกิดจากน้ำยาทำความเย็นเปลี่ยนทิศทางการไหลภายในเครื่อง</li> </ul>

## ในกรณีต่อไปนี้ ให้ท่านหยุดใช้งาน และปรึกษาตัวแทนจำหน่าย

- เมื่อมีน้ำรั่วหรือหยดน้ำจากเครื่องภายในบ้าน
- เมื่อไฟแสดงการทำงานด้านบนกะพริบ ยกเว้นเมื่อไฟของเครื่องแบบมัลติตะขบขณะเครื่องอยู่ในโหมดพร้อมใช้งาน
- เมื่อเบรกเกอร์ตัดวงจรบ่อยครั้ง
- สัญญาณจากรีโมทคอนโทรลไม่สามารถรับได้ในห้องที่มีหลอดฟลูออเรสเซนต์ชนิด ON/OFF ด้วยอิเล็กทรอนิกส์ (ตัวอย่างเช่น ไฟหลอดฟลูออเรสเซนต์แบบอินเวอร์เตอร์ เป็นต้น)
- การทำงานของเครื่องปรับอากาศจะระบบการรับสัญญาณวิทยุหรือโทรทัศน์ อุปกรณ์ที่รับผลกระทบอาจจำเป็นต้องใช้เครื่องขยายสัญญาณ
- เมื่อได้ยินเสียงผิดปกติ
- เมื่อพบการรั่วไหลของน้ำยาทำความเย็น



# เมื่อไม่ได้ใช้เครื่องปรับอากาศเป็นเวลานาน

- ตั้งอุณหภูมิไว้ที่ระดับสูงสุดในโหมด manual COOL หรือโหมด FAN เป็นเวลา 3 ถึง 4 ชั่วโมง **หน้า 4**
  - เป็นการขจัดความชื้นภายในเครื่อง
  - ความชื้นในเครื่องปรับอากาศเป็นส่วนหนึ่งที่ทำให้เกิดสภาพอันเหมาะสมต่อการเติบโตของเชื้อราได้
- กดปุ่ม  เพื่อหยุดการทำงาน
- สับเบรกเกอร์ลง และ/หรือถอดปลั๊กไฟออก
- ถอดแบตเตอรี่ทั้งหมดออกจากรีโมทคอนโทรล

## เมื่อเริ่มใช้เครื่องปรับอากาศอีกครั้ง:

- ทำความสะอาดแผ่นกรองอากาศ **หน้า 7**
- ตรวจสอบว่าไม่มีสิ่งกีดขวางที่ช่องลมเข้า และช่องลมออกของเครื่อง ภายในและภายนอกบ้าน
- ตรวจสอบว่าต่อสายดินถูกต้องแล้ว
- ดู “การเตรียมตัวก่อนใช้งาน” และปฏิบัติตามคำแนะนำ **หน้า 3**

# สถานที่ติดตั้งและงานทางด้านไฟฟ้า

## สถานที่ติดตั้ง

หลีกเลี่ยงการติดตั้งเครื่องปรับอากาศในสถานที่ดังต่อไปนี้

- สถานที่ซึ่งเต็มไปด้วยน้ำมันเครื่อง
- สถานที่ซึ่งมีอากาศเค็ม เช่น บริเวณชายทะเล
- บริเวณที่เกิดก๊าซซัลไฟด์ เช่น น้ำพุร้อน สิ่งปฏิกล หรือน้ำเสีย
- บริเวณที่มีน้ำมันกระเด็น หรือบริเวณที่เต็มไปด้วยเขม่าควัน (เช่น พื้นที่ทำอาหารและโรงงาน ส่วนที่เป็นพลาสติกอาจเปลี่ยนแปลงและเสียหายได้)
- สถานที่ที่มีการใช้อุปกรณ์ความถี่สูงหรืออุปกรณ์ไร้สาย
- บริเวณที่ลมจากช่องลมออกของเครื่องภายนอกบ้านถูกกีดขวาง
- บริเวณที่เสี่ยงจากการทำงานหรือลมจากเครื่องภายนอกบ้านรบกวนเพื่อนบ้าน
- แนะนำให้ความสูงในการติดตั้งเครื่องภายในบ้านอยู่ที่ 1.8 ม. ถึง 2.3 ม. หากไม่สามารถทำได้ โปรดปรึกษาตัวแทนจำหน่ายของท่าน
- เครื่องภายในบ้านต้องติดตั้งภายในห้องที่มีพื้นที่เกินกว่าที่กำหนดไว้ โปรดปรึกษาด้านตัวแทนจำหน่ายของท่าน

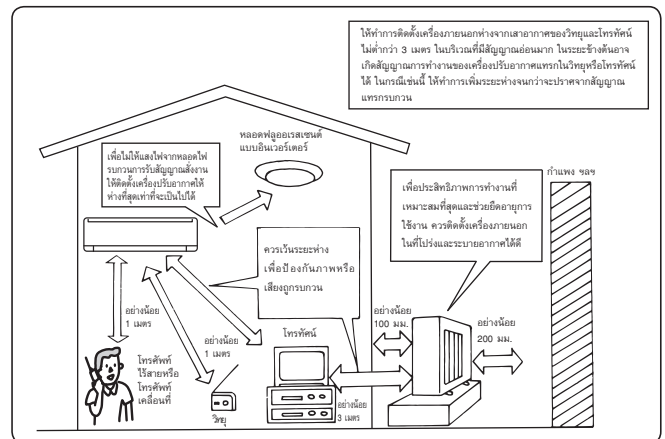

## ข้อควรระวัง

ห้ามใช้งานเครื่องปรับอากาศในระหว่างการก่อสร้างภายในและงานตกแต่งขั้นสุดท้าย หรือขณะขัดเงาพื้น ก่อนใช้งานเครื่องปรับอากาศ ให้ระบายอากาศภายในห้องหลังจากเสร็จสิ้นงานดังกล่าว มิฉะนั้นส่วนประกอบที่ระเหยได้ง่ายอาจเข้าไปติดภายในเครื่องปรับอากาศ ส่งผลให้รั่วหรือเกิดหยดน้ำค้างกระจัดกระจาย

## งานทางด้านไฟฟ้า

- เตรียมวงจรเฉพาะสำหรับแหล่งจ่ายไฟของเครื่องปรับอากาศ
- ควรตรวจขนาดเบรกเกอร์ให้มั่นใจ

หากพบปัญหาใดๆ โปรดติดต่อตัวแทนจำหน่าย

# ข้อมูลจำเพาะ

รุ่น		MSY-GM09VF	MSY-GM13VF	MSY-GM15VF
ขนาด สูง × กว้าง × ลึก (มม.)	เครื่องภายในบ้าน	290 × 799 × 232	290 × 799 × 232	290 × 799 × 232
	เครื่องภายนอกบ้าน	550 × 800 × 285	550 × 800 × 285	550 × 800 × 285
น้ำหนัก (กก.)	เครื่องภายในบ้าน	10		
	เครื่องภายนอกบ้าน	33	33	34



# รายชื่อศูนย์บริการแต่งตั้งและอะไหล่ มิตซูบิชิ อิเล็กทริก ทั่วประเทศ

## กรุงเทพมหานคร

บริษัท มิตซูบิชิอิเล็กทริก กัญงวัฒนา จำกัด (สำนักงานใหญ่)	28 ถนนกรุงเทพกรีฑา แขวงหัวหมาก เขตบางกะปิ กรุงเทพฯ 10240	โทร. 0-2763-7000 กด 6
บริษัท กัญง จำกัด	354 ซ.เอกมัย 20 ถ.สุขุมวิท 63 แขวงคลองตันเหนือ เขตวัฒนา 10110	โทร. 0-2391-8008-12 แฟกซ์ 02-3918010

## ภาคเหนือ

บริษัท ทวียนต์ มาร์เก็ตติ้ง จำกัด	99/13 ม.13 ถ.พหลโยธิน ต.สันทราย อ.เมือง จ.เชียงใหม่ 57000	โทร. 053-700353-5 ต่อ 202,203,204 แฟกซ์ 053-700356
บริษัท กลษ์ - กฤษณ์ เอ็นจิเนียริ่ง จำกัด	221/9 ม.6 ถ.วงแหวนรอบกลาง ต.ฟ้าฮ่าม อ.เมือง จ.เชียงใหม่ 50300	โทร. 080-4946810 / 053-854239 แฟกซ์ 053-854239
ร้าน เทพสยามอิเล็กทริก	129 ถ.เจริญเมือง ต.ในเวียง อ.เมือง จ.แพร่ 54000	โทร. 054-620434, 506 แฟกซ์ 054-524454
บริษัท ไทยพานิช วิดีโอ จำกัด	1/94-97, 99-103 ถ.สารภี ต.ท่าอิฐ อ.เมือง จ.อุตรดิตถ์ 53000	โทร. 055-417982 แฟกซ์ 055-224519
บริษัท ไทยพานิช มาร์เก็ตติ้ง จำกัด	379/6 ม.7 ถ.พิษณุโลก-หล่มสัก ต.สมอแข อ.เมือง จ.พิษณุโลก 65000	โทร. 055-378666 ต่อ 119,130 แฟกซ์ 055-224519
หจก. นพคุณเอ็นจิเนียริ่ง	99-103 ถ.เจริญพัฒนา ต.ในเมือง อ.เมือง จ.เพชรบูรณ์ 67000	โทร. 056-721147-8 แฟกซ์ 056-711069
หจก. ธงชัยเซอร์วิส	27 ถ.ตัดใหม่สายซี ต.ธานี อ.เมือง จ.สุโขทัย 64000	โทร. 055-611626 แฟกซ์ 055-611737
หจก. บุญโรจน์ อิเล็กทริก ซัพพลาย	4/8 ซ.ร่วมจิต ถ.ประสพาวดี อ.แม่สอด จ.ตาก 63110	โทร. 055-544938 แฟกซ์ 055-533648
หจก. สอาดลำปาง	111-115 ถ.บุญวาทย์ ต.สวนดอก อ.เมือง จ.ลำปาง 52000	โทร. 054-222107-8 ต่อ 113 แฟกซ์ 054-222109
ร้าน NP อิเล็กทรอนิกส์	48 ถ.ราษฎร์รวมใจ ต.ในเมือง อ.เมือง จ.กำแพงเพชร 62000	โทร. 055-712125 / 082-1652907 แฟกซ์ 055-712125
ร้าน เทคนิคออดิโอ	178 ม.3 ถ.น่าน-ทุ่งช้าง ต.บัว อ.บัว จ.น่าน 55120	โทร. 054-791215, 054-756418 แฟกซ์ 054-791215
ร้าน ตะพานหินเครื่องเย็น (1997)	157 ถ.ชมภูริชระ อ.ตะพานหิน จ.พิจิตร 66110	โทร. 056-664173 / 081-6744785 แฟกซ์ 056-664173

## ภาคตะวันออกเฉียงเหนือ

ร้าน ยูดี เซอร์วิส	527/515 ม.5 ซุมชนหนองเตาเหล็ก ต.หมากแข้ง อ.เมือง จ.อุดรธานี 41000	โทร. 042-244707-8 แฟกซ์ 042-244705
ร้าน ทรัพย์อนันต์ เซอร์วิส	129 ม.9 ต.หนองไผ่ อ.ชุมแพ จ.ขอนแก่น 40130	โทร. 081-6465825
บริษัท แพร่การไฟฟ้า 1994 จำกัด	728/19-20 ถ.หน้าเมือง ต.ในเมือง อ.เมือง จ.ขอนแก่น 40000	โทร. 043-222357 / 043- 520381 แฟกซ์ 043-320382
ร้าน ประทีกแอร์	1961/13-14 ซ.สิบลี 30 ถ.สิบลี ต.ในเมือง อ.เมือง จ.นครราชสีมา 30000	โทร. 088-1219762 แฟกซ์ 044-278458
ร้าน โยแม็กซ์อิเล็กทริก	271 ถ.สรรพสิทธิ์ (ก่อนถึงเรือนจำ) ต.ในเมือง อ.เมือง จ.นครราชสีมา 30000	โทร. 044-289189 แฟกซ์ 044-189189
ร้าน โซยอิเล็กทริก	38-40 ถ.เทศบาล 14 อ.ปากช่อง จ.นครราชสีมา 30130	โทร. 044-311464 / 081-8777205 แฟกซ์ 044-315655
หจก. อูบลไทยเจริญอิเล็กทริกฟลาซ่า	270-276 ถ.พรหมราช ต.ในเมือง อ.เมือง จ.อุบลราชธานี 34000	โทร. 045-261124-5 แฟกซ์ 045-224228
ร้าน ไทศาลเซอร์วิส	73/1-2 ถ.พิทักษ์พนมเขต ต.มุกดาหาร อ.เมือง จ.มุกดาหาร 49000	โทร. 081-5444967 แฟกซ์ 042-614211
ร้าน เอ็นพี การแอร์	87 ม.13 ถ.หนองคาย-พนาลัย ต.หาดคำ อ.เมือง จ.หนองคาย 43000	โทร. 080-4050559 / 042-012512 แฟกซ์ 042-012512
ร้าน นำโชค แอร์	144 ม.15 ถ.อนันต์ภักดี ต.น้ำอ้อม อ.กันทรลักษ์ จ.ศรีสะเกษ 33110	โทร. 089-7221650 แฟกซ์ 045-663336
ร้าน เค.เอ็น.เอ็นจิเนียริ่ง	491/4 ถ.วิริยะอารังค์ ต.ในเมือง อ.เมืองยโสธร จ.ยโสธร 35000	โทร. 045-724588 แฟกซ์ 045-724589

## ภาคตะวันออก

ร้าน ศูนย์บริการอิเล็กทริก	200/30-32 ถ.สุขุมวิท ต.ทางเกวียน อ.แกลง จ.ระยอง 21110	โทร. 038-884223 / 087-1422608 แฟกซ์ 038-884223
ร้าน ศูนย์บริการอิเล็กทริก (สาขาชลบุรี)	192/6-7 ม.1 ถ.สุขุมวิท ต.คลองตำหรุ อ.เมือง จ.ชลบุรี 20000	โทร. 080-4419842
บริษัท นำชัย โอม อิเล็กทริก จำกัด	353/46 ม.9 ถ.สุขุมวิท ต.หนองปรือ อ.บางละมุง จ.ชลบุรี 20150	โทร. 038-716525-6 แฟกซ์ 038-716112
ร้าน สุชาติอิเล็กทริก	1357 ม.1 ศูนย์การค้าศิริพมม ต.พนมสารคาม อ.พนมสารคาม จ.ฉะเชิงเทรา 24120	โทร. 081-5777979 / 038-551093 แฟกซ์ 038-551093
ร้าน เอกธนอิเล็กทริก	130/3-4 ม.6 ซอยโรจโรจน์ ถ.กบินทร์ อ.กบินทร์บุรี จ.ปราจีนบุรี 25110	โทร. 086-0272861 แฟกซ์ 037-283261
ร้าน ศูนย์บริการอิเล็กทริก (สาขาศราคร)	325/3 ม.5 ต.หนองเสม็ด อ.เมือง จ.ตราด 23000	โทร. 087-1424208 / 039-520523 แฟกซ์ 039-520533

## ภาคกลาง

หจก. กิจนิยม (สมัยใหม่)	85-87 ถ.ศรีสำโรง อ.โคกสำโรง จ.ลพบุรี 15120	โทร. 036-441175 แฟกซ์ 036-624467
หจก. ไทยเจริญแอร์	1/22 ซอย 13 ถ.สุเทพรัตน ต.ปากเพรียว อ.เมือง จ.สระบุรี 18000	โทร. 036-314476-7 แฟกซ์ 036-314476-7
บริษัท เจนโทรทัศน์ จำกัด	88/3-4 ถ.แสงชูโต ต.บ้านโป่ง อ.บ้านโป่ง จ.ราชบุรี 70110	โทร. 032-211447 แฟกซ์ 032-343981
บริษัท จิรัชย์อิเล็กทริก จำกัด	906 ถ.ซอยบ้านเช่า ต.มหาชัย อ.เมือง จ.สมุทรสาคร 74000	โทร. 034-811412-4 แฟกซ์ 034-811412-4
ร้าน คลินิกเครื่องเย็น	32 ซ.4 วิมลธรรม ถ.พระธาต ต.ท่าราบ อ.เมือง จ.เพชรบุรี 76000	โทร. 032-400700 / 032-400500 แฟกซ์ 032-415873
ร้าน กิตติ แอร์ เซอร์วิส	149/6 ถ.เพชรเกษม-ชายทะเล ม.6 ต.กำเนิดนพคุณ อ.บางสะพาน จ.ประจวบคีรีขันธ์ 77140	โทร. 032-691238 / 089-0688127 แฟกซ์ 032-692145
ร้าน ส.เจริญเซอร์วิส	120/32 ม.3 ต.คลองสวนพลู ถ.อยุธยา-บางปะอิน อ.เมือง จ.อยุธยา 13000	โทร. 080-5818534 แฟกซ์ 035-234264
หจก. ยูดีที อินเตอร์เทค	24/33-34 ม.4 ถ.ปฐม-เสนา ต.โคกช้าง อ.บางไทร จ.อยุธยา 13190	โทร. 035-950311-2 แฟกซ์ 035-950313
หจก. บ้านสร้างแอร์ เซอร์วิส	192/15 ม.7 ถ.ลำดาศา อ.วังน้อย จ.พระนครศรีอยุธยา 13170	โทร. 081-8523154, 035-790800 แฟกซ์ 035-214647
ร้าน นรินทร์เครื่องเย็น	580 ม.5 ต.บ้านกล้วย อ.เมือง จ.ชัยนาท 17000	โทร. 056-421300 / 082-9422609 แฟกซ์ 056-412163
ร้าน ธนาภา แอร์แอนด์เซอร์วิส	64/2 ม.2 ต.เกาะศาลพระ อ.วัดเพลง จ.ราชบุรี 70170	โทร. 032-398078 / 087-0051560 แฟกซ์ 032-398078
ร้าน ธนัญชัย อิเล็กทริก	654/1 ถ.นายจันทร์หนองเขี้ยว ต.บางพุทรา อ.เมือง จ.สิงห์บุรี 16000	โทร. 089-4145224 / 036-520384 แฟกซ์ 036-520384
ร้าน เอ็นทีเอส อิเล็กทริก	18/21 ถ.หมื่นหาญ ต.ท่าระหัด อ.เมือง จ.สุพรรณบุรี 72000	โทร. 035-503356 / 081-8390374 แฟกซ์ 035-502291

## ภาคใต้

ร้าน ฟ้าไทย (เจริญกรุงชุมพร)	273/10 ถ.ปริมิตรมรรคา อ.เมือง จ.ชุมพร 86000	โทร. 077-511255 แฟกซ์ 077-511255
ร้าน ศูนย์บริการ ส.รวมช่างและอะไหล่	204/40 ถ.วัดโพธิ์-ในลึก ต.มะขามเตี้ย อ.เมือง จ.สุราษฎร์ธานี 84000	โทร. 077-286331 แฟกซ์ 077-206557
ร้าน ศรีฟ้าแอร์เซอร์วิส	27/3 ม.5 ต.แม่ไม้ อ.เกาะสมุย จ.สุราษฎร์ธานี 84330	โทร. 077-236419 แฟกซ์ 077-248268
บริษัท นครดีซี จำกัด	1997 ถ.ราชดำเนิน อ.เมือง จ.นครศรีธรรมราช 80000	โทร. 075-311243 แฟกซ์ 075-343730
บริษัท สุรจิต ทุ่งสง จำกัด	500 ถ.ชนปรีดา ต.ปากแพรก อ.ทุ่งสง จ.นครศรีธรรมราช 80110	โทร. 075-411169 แฟกซ์ 075-423929
ร้าน อี แอนด์ อี เซอร์วิส	69/169 ม.1 ถ.ลพบุรีรามศวร์ ต.คลองเตย อ.หาดใหญ่ จ.สงขลา 90110	โทร. 074-426551 แฟกซ์ 074-426552
ร้าน นันทศักดิ์ แอร์	388 ถ.ราษฎร์รัฐ ต.บ่อียง อ.เมือง จ.สงขลา 90000	โทร. 074-322468 แฟกซ์ 074-322468
ร้าน โมเดิร์นแอร์	679 ม.6 ซ.มิตรสัมพันธ์ ถ.นเรศวรการค้า ต.คลองขุด อ.เมือง จ.สตูล 91000	โทร. 074-772108 แฟกซ์ 074-772108
หจก. มีเฟรนด์ แอร์ เซลล์ แอนด์ เซอร์วิส	58/21-22 ม.6 ต.วิเศษ อ.เมือง จ.ภูเก็ต 83000	โทร. 076-214001-2 แฟกซ์ 076-216005
หจก. แกรนด์อิเล็กทริก แอร์ เซอร์วิส	2/2 อุดตลันนท์ 1 ต.บางนาค อ.เมือง จ.นราธิวาส 96000	โทร. 085-8959245 แฟกซ์ 073-514908
ร้าน กษัตริย์การไฟฟ้า	25/4 ม.1 ต.ตากแดด อ.เมือง จ.พังงา 82000	โทร. 076-414584 / 081-7283258 แฟกซ์ 076-414584
ร้าน บอยแอร์	293/13 ถ.เรือราษฎร์ ต.เขานิวศน์ อ.เมือง จ.ระนอง	โทร. 081-5357896, 077-811725 แฟกซ์ 077-813739
บริษัท ติงแสงไทยวิทย (1992)	6 ถ.สถานี ต.ทับเที่ยง อ.เมือง จ.ตรัง 92000	โทร. 075-218742 / 089-7424913 แฟกซ์ 075-219068
บริษัท ไทศาลแอร์ เซ็นเตอร์ จำกัด	74/5-6 ถ.รัชฎา ต.ทับเที่ยง อ.เมือง จ.ตรัง 92000	โทร. 075-216991 แฟกซ์ 075-214588
ร้าน ปิ่นแก้วแอร์เซอร์วิส	123/4 ม.10 ต.สะเตงนอก อ.เมือง จ.ยะลา 95000	โทร. 073-243311 / 087-2991963 แฟกซ์ 073-243311

**MITSUBISHI ELECTRIC CORPORATION**

HEAD OFFICE: TOKYO BLDG., 2-7-3, MARUNOUCHI, CHIYODA-KU, TOKYO 100-8310, JAPAN

JG79Y094H02