

SPLIT-TYPE AIR CONDITIONERS

INDOOR UNIT

MSY-GN18VF MSY-GN24VF MSY-GN30VF



OPERATING INSTRUCTIONS

- To use this unit correctly and safely, be sure to read these operating instructions before use.

For user

คู่มือการใช้งาน

- เพื่อสามารถใช้เครื่องปรับอากาศเครื่องนี้อย่างถูกต้องและปลอดภัย กรุณาแน่ใจว่าท่านได้อ่านคู่มือการใช้เล่มนี้ก่อนใช้

สำหรับลูกค้า

English

ไทย

CONTENTS

■ SAFETY PRECAUTIONS	1
■ NAME OF EACH PART	3
■ PREPARATION BEFORE OPERATION	4
■ SELECTING OPERATION MODES	5
■ FAN SPEED AND AIRFLOW DIRECTION ADJUSTMENT	6
■ LONG OPERATION	7
■ POWERFUL OPERATION	7
■ I-SAVE OPERATION	7
■ ECONO COOL OPERATION	8
■ TIMER OPERATION (ON/OFF TIMER)	8
■ WEEKLY TIMER OPERATION	9
■ CLEANING	10
■ WHEN YOU THINK THAT TROUBLE HAS OCCURRED	11
■ WHEN THE AIR CONDITIONER IS NOT GOING TO BE USED FOR A LONG TIME	12
■ INSTALLATION PLACE AND ELECTRICAL WORK	12
■ SPECIFICATIONS	12

SAFETY PRECAUTIONS

Meanings of symbols displayed on indoor unit and/or outdoor unit

	WARNING (Risk of fire)	This unit uses a flammable refrigerant. If refrigerant leaks and comes in contact with fire or heating part, it will create harmful gas and there is risk of fire.
	Read the OPERATING INSTRUCTIONS carefully before operation.	
	Service personnel are required to carefully read the OPERATING INSTRUCTIONS and INSTALLATION MANUAL before operation.	
	Further information is available in the OPERATING INSTRUCTIONS, INSTALLATION MANUAL, and the like.	

- Since rotating parts and parts which could cause an electric shock are used in this product, be sure to read these "Safety Precautions" before use.
- Since the cautionary items shown here are important for safety, be sure to observe them.
- After reading this manual, keep it together with the installation manual in a handy place for easy reference.
- Be sure to receive a guarantee card from your dealer and check that the purchased date and shop name, etc. are entered correctly.

Marks and their meanings

- WARNING :** Incorrect handling could cause serious hazard, such as death, serious injury, etc. with a high probability.
- CAUTION :** Incorrect handling could cause serious hazard depending on the conditions.

WARNING	
	Do not connect the power cord to an intermediate point, use an extension cord, or connect multiple devices to a single AC outlet. • This may cause overheating, fire, or electric shock.
	Make sure the power plug is free of dirt and insert it securely into the outlet. • A dirty plug may cause fire or electric shock.
	Do not bundle, pull, damage, or modify the power cord, and do not apply heat or place heavy objects on it. • This may cause fire or electric shock.
	Do not turn the breaker OFF/ON or disconnect/connect the power plug during operation. • This may create sparks, which can cause fire. • After the indoor unit is switched OFF with the remote controller, make sure to turn the breaker OFF or disconnect the power plug.
	Do not expose your body directly to cool air for a prolonged length of time. • This could be detrimental to your health.
	The unit should not be installed, relocated, disassembled, altered, or repaired by the user. • An improperly handled air conditioner may cause fire, electric shock, injury, or water leakage, etc. Consult your dealer. • If the power supply cord is damaged, it must be replaced by the manufacturer or its service agent in order to avoid a hazard.

Meanings of symbols used in this manual

- : Be sure not to do.
- : Be sure to follow the instruction.
- : Never insert your finger or stick, etc.
- : Never step onto the indoor/outdoor unit and do not put anything on them.
- : Danger of electric shock. Be careful.
- : Be sure to disconnect the power supply plug from the power outlet.
- : Be sure to shut off the power.
- : Risk of fire.

	When installing, relocating, or servicing the unit, make sure that no substance other than the specified refrigerant (R32) enters the refrigerant circuit. • Any presence of foreign substance such as air can cause abnormal pressure rise and may result in explosion or injury. • The use of any refrigerant other than that specified for the system will cause mechanical failure, system malfunction, or unit breakdown. In the worst case, this could lead to a serious impediment to securing product safety.
	This appliance is not intended for use by persons (including children) with reduced physical, sensory or mental capabilities, or lack of experience and knowledge, unless they have been given supervision or instruction concerning use of the appliance by a person responsible for their safety.
	Children should be supervised to ensure that they do not play with the appliance.
	Do not insert your finger, a stick, or other objects into the air inlet or outlet. • This may cause injury, since the fan inside rotates at high speeds during operation.
	In case of an abnormal condition (such as a burning smell), stop the air conditioner and disconnect the power plug or turn the breaker OFF. • A continued operation in the abnormal state may cause a malfunction, fire, or electric shock. In this case, consult your dealer.

SAFETY PRECAUTIONS

⚠ WARNING



When the air conditioner does not cool or heat, there is a possibility of refrigerant leakage. If any refrigerant leakage is found, stop operations and ventilate the room well and consult your dealer immediately. If a repair involves recharging the unit with refrigerant, ask the service technician for details.

- The refrigerant used in the air conditioner is not harmful. Normally, it does not leak. However, if refrigerant leaks and comes in contact with fire or heating part of such a fan heater, kerosene heater, or cooking stove, it will create harmful gas and there is risk of fire.

The user should never attempt to wash the inside of the indoor unit. Should the inside of the unit require cleaning, contact your dealer.

- Unsuitable detergent may cause damage to plastic material inside the unit, which may result in water leakage. Should detergent come in contact with electrical parts or the motor, it will result in a malfunction, smoke, or fire.
- The appliance shall be stored in a room without continuously operating ignition sources (for example: open flames, an operating gas appliance or an operating electric heater).
- Be aware that refrigerants may not contain an odour.
- Do not use means to accelerate the defrosting process or to clean the appliance, other than those recommended by the manufacturer.
- Do not pierce or burn.

The indoor unit must be installed in rooms which exceed the floor space specified. Please consult your dealer.

⚠ CAUTION



Do not touch the air inlet or the aluminum fins of the indoor/outdoor unit.

- This may cause injury.

Do not use insecticides or flammable sprays on the unit.

- This may cause a fire or deformation of the unit.

Do not expose pets or houseplants to direct airflow.

- This may cause injury to the pets or plants.

Do not place other electric appliances or furniture under the indoor/outdoor unit.

- Water may drip down from the unit, which may cause damage or malfunction.

Do not leave the unit on a damaged installation stand.

- The unit may fall and cause injury.

Do not step on an unstable bench to operate or clean the unit.

- This may cause injury if you fall down.

Do not pull the power cord.

- This may cause a portion of the core wire to break, which may cause overheating or fire.

Do not charge or disassemble the batteries, and do not throw them into a fire.

- This may cause the batteries to leak, or cause a fire or explosion.

Do not operate the unit for more than 4 hours at high humidity (80% RH or more) and/or with windows or outside door left open.

- This may cause the water condensation in the air conditioner, which may drip down, wetting or damaging the furniture.
- The water condensation in the air conditioner may contribute to growth of fungi, such as mold.

Do not use the unit for special purposes, such as storing food, raising animals, growing plants, or preserving precision devices or art objects.

- This may cause deterioration of quality, or harm to animals and plants.

Do not expose combustion appliances to direct airflow.

- This may cause incomplete combustion.

Never put batteries in your mouth for any reason to avoid accidental ingestion.

- Battery ingestion may cause choking and/or poisoning.



Before cleaning the unit, switch it OFF and disconnect the power plug or turn the breaker OFF.

- This may cause injury, since the fan inside rotates at high speeds during operation.

When the unit will be unused for a long time, disconnect the power plug or turn the breaker OFF.

- The unit may accumulate dirt, which may cause overheating or fire.



Replace all batteries of the remote controller with new ones of the same type.

- Using an old battery together with a new one may cause overheating, leakage, or explosion.

If the battery fluid comes in contact with your skin or clothes, wash them thoroughly with clean water.

- If the battery fluid comes in contact with your eyes, wash them thoroughly with clean water and immediately seek medical attention.

Ensure that the area is well-ventilated when the unit is operated together with a combustion appliance.

- Inadequate ventilation may cause oxygen starvation.

Turn the breaker OFF when you hear thunder and there is a possibility of a lightning strike.

- The unit may be damaged if lightning strikes.

After the air conditioner is used for several seasons, perform inspection and maintenance in addition to normal cleaning.

- Dirt or dust in the unit may create an unpleasant odor, contribute to growth of fungi, such as mold, or clog the drain passage, and cause water to leak from the indoor unit. Consult your dealer for inspection and maintenance, which require specialized knowledge and skills.



Do not operate switches with wet hands.

- This may cause electric shock.

Do not clean the air conditioner with water or place an object that contains water, such as a flower vase, on it.

- This may cause fire or electric shock.



Do not step on or place any object on the outdoor unit.

- This may cause injury if you or the object falls down.

⚠ IMPORTANT

Dirty filters cause condensation in the air conditioner which will contribute to the growth of fungi such as mold. It is therefore recommended to clean air filters every 2 weeks.

For installation

⚠ WARNING



Consult your dealer for installing the air conditioner.

- It should not be installed by the user since installation requires specialized knowledge and skills. An improperly installed air conditioner may cause water leakage, fire, or electric shock.

Provide a dedicated power supply for the air conditioner.

- A non-dedicated power supply may cause overheating or fire.

Do not install the unit where flammable gas could leak.

- If gas leaks and accumulates around the outdoor unit, it may cause an explosion.



Earth the unit correctly.

- Do not connect the earth wire to a gas pipe, water pipe, lightning rod, or a telephone earth wire. Improper earthing may cause electric shock.

⚠ CAUTION



Install an earth leakage breaker depending on the installation location of the air conditioner (such as highly humid areas).

- If an earth leakage breaker is not installed, it may cause electric shock.

Ensure that the drain water is properly drained.

- If the drain passage is improper, water may drip down from the indoor/outdoor unit, wetting and damaging the furniture.

In case of an abnormal condition

Immediately stop operating the air conditioner and consult your dealer.

NAME OF EACH PART

Indoor unit

<GN18/24>

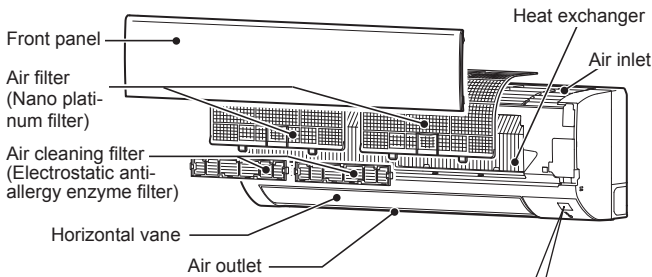

Display section

- Remote control receiving section
- Operation indicator lamp
- Emergency operation switch [Page 5](#)

<GN30>

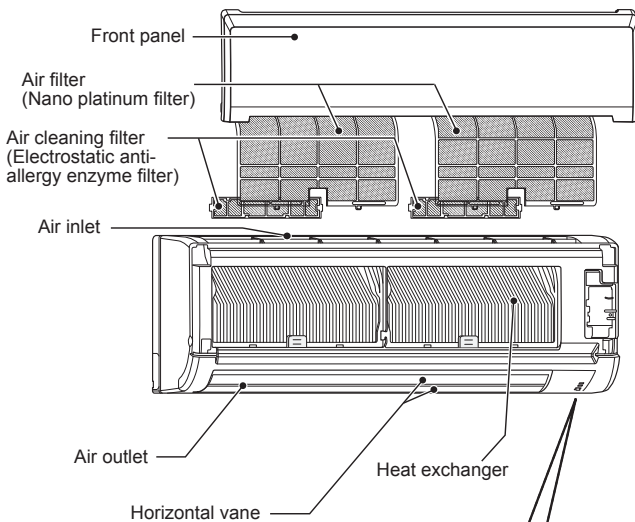

Display section

- Operation indicator lamp
- Emergency operation switch [Page 5](#)
- Remote control receiving section

Outdoor unit

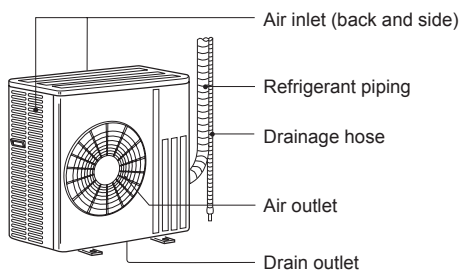

Outdoor units may be different in appearance.

Remote controller

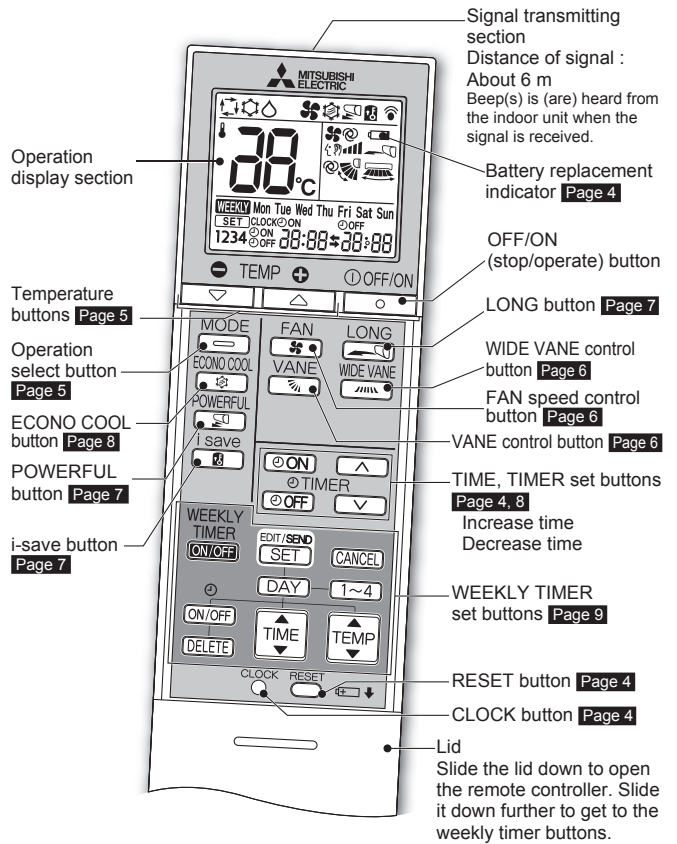

Remote controller holder

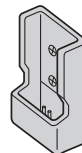

- Install the remote controller holder in a place where the signal can be received by the indoor unit.
- When the remote controller is not used, place it in this holder.

Only use the remote controller provided with the unit.
Do not use other remote controllers.
If two or more indoor units are installed in proximity to one another, an indoor unit that is not intended to be operated may respond to the remote controller.

PREPARATION BEFORE OPERATION

Before operation: Insert the power supply plug into the power outlet and/or turn the breaker on.

Installing the remote controller batteries

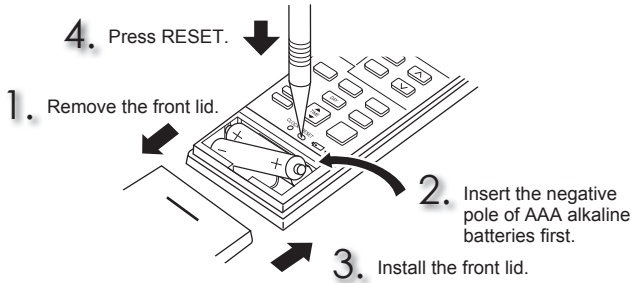

- Make sure the polarity of the batteries is correct.
- Do not use manganese batteries and leaking batteries. The remote controller could malfunction.
- Do not use rechargeable batteries.
- The battery replacement indicator lights up when the battery is running low. In about 7 days after the indicator starts lights up, the remote controller stops working.
- Replace all batteries with new ones of the same type.
- Batteries can be used for approximately 1 year. However, batteries with expired shelf lives last shorter.
- Press RESET gently using a thin instrument. If the RESET button is not pressed, the remote controller may not operate correctly.

Setting current time

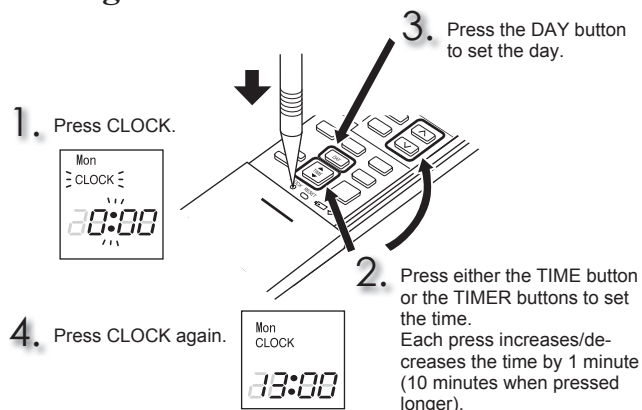

- Press CLOCK gently using a thin instrument.

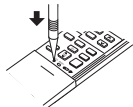

SELECTING OPERATION MODES

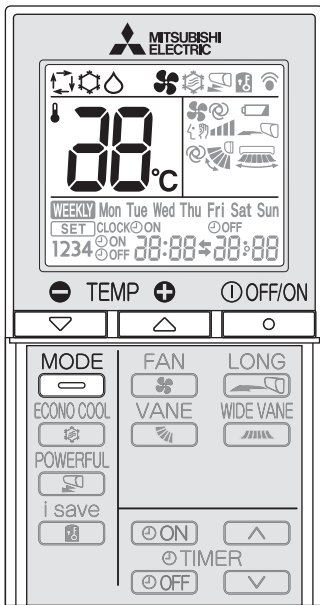

1 Press to start the operation.

2 Press to select operation mode. Each press changes mode in the following order:

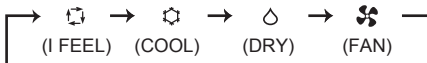

3 Press or to set the temperature. Each press raises or lowers the temperature by 1°C.

Press to stop the operation.
 • The same setting is selected the next time by simply pressing .

Operation indicator lamp

The operation indicator lamp shows the operation state of the unit.

Indication	Operation state	Room temperature
	The unit is operating to reach the set temperature	About 2°C or more away from set temperature
	The room temperature is approaching the set temperature	About 1 to 2°C from set temperature

Lit Not lit

I FEEL mode

The unit selects the operation mode according to the room temperature when I FEEL is selected. When the room temperature is higher than 25°C, COOL is selected (set temperature: 24°C). When the room temperature is lower than 25°C, DRY is selected. However, when operation is stopped and then started within 2 hours, the mode which has been selected previously is operated.

Note:
 During COOL operation, the set temperature may not be changed when the room temperature is more than 2°C higher than the set temperature. In this case, please wait until the room temperature drops to within 2°C of the set temperature.

COOL mode

Enjoy cool air at your desired temperature.

DRY mode

Dehumidify your room. The room may be cooled slightly. Temperature cannot be set during DRY mode.

FAN mode

Circulate the air in your room.

Note:
 After COOL/DRY mode operation, it is recommended to operate in the FAN mode to dry inside the indoor unit.

Emergency operation

When the remote controller cannot be used...

Emergency operation can be activated by pressing the emergency operation switch (E.O.SW) on the indoor unit.

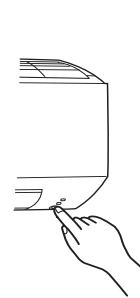

Each time the E.O.SW is pressed, the operation changes in the following order:

Operation indicator lamp

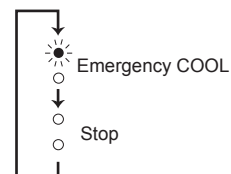

Set temperature : 24°C
 Fan speed : Medium
 Horizontal vane : Auto

Note:
 The first 30 minutes of operation is test run. Temperature control does not work, and fan speed is set to High.

Auto restart function



If a power failure occurs or the main power is turned off during operation, "Auto restart function" automatically starts operation in the same mode as the one set with the remote controller just before the shutoff of the main power. When timer is set, timer setting is cancelled and the unit starts operation when power is resumed.

If you do not want to use this function, please consult the service representative because the setting of the unit needs to be changed.

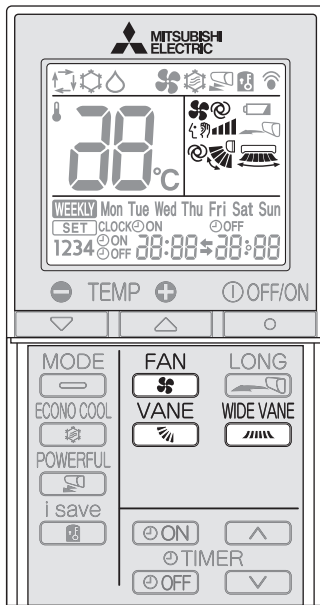
FAN SPEED AND AIRFLOW DIRECTION ADJUSTMENT



Airflow direction

-  (AUTO) The vane is set to the most efficient airflow direction. :horizontal position.
-  (Manual) For efficient air conditioning, select the upper position for COOL/DRY, and the lower position for FAN. If the position (4) or (5) is selected during COOL/DRY, the vane automatically moves to the upward position after 0.5 to 1 hour to prevent any condensation from dripping.
-  (Swing) The vane moves up and down intermittently.

Press  to select fan speed. Each press changes fan speed in the following order:

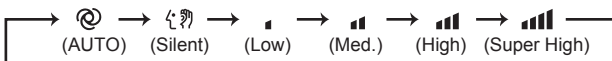

- Two short beeps are heard from the indoor unit when set to AUTO.
- Use higher fan speed to cool the room quicker. It is recommended to lower the fan speed once the room is cool.
- Use lower fan speed for quiet operation.

Press  to select airflow direction. Each press changes airflow direction in the following order:

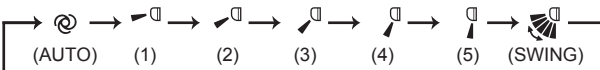

- Two short beeps are heard from the indoor unit when set to AUTO.

<GN18/24>

Press  to select horizontal airflow direction. Each press changes airflow direction in the following order:



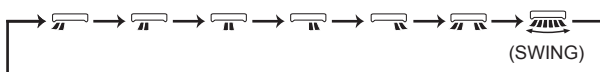

<GN30>

Press  to select horizontal airflow direction. Each press changes airflow direction in the following order:

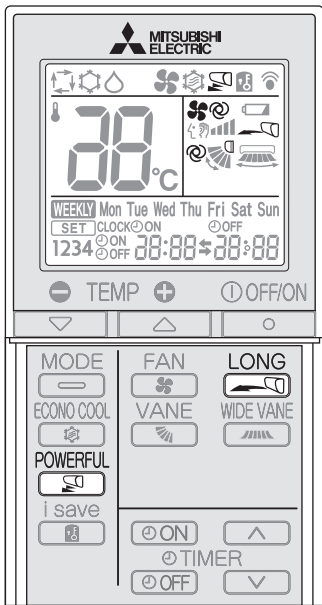

LONG OPERATION



- Press  to start LONG operation.
- Fan speed increases and the horizontal vane moves to the position for LONG mode.
 - Air reaches to longer distance.

- Press  again to cancel LONG operation.
- LONG operation is cancelled when the OFF/ON, VANE, or ECONO COOL button is pressed.

POWERFUL OPERATION

- Press  during COOL mode **page 5** to start POWERFUL operation.

Fan speed : Exclusive speed for POWERFUL mode
 Horizontal vane : Set position, or downward airflow position during AUTO setting

- Temperature cannot be set during POWERFUL operation.

- Press  again to cancel POWERFUL operation.
- POWERFUL operation is also cancelled automatically in 15 minutes, or when the OFF/ON, FAN, ECONO COOL, or i-save button is pressed.

I-SAVE OPERATION

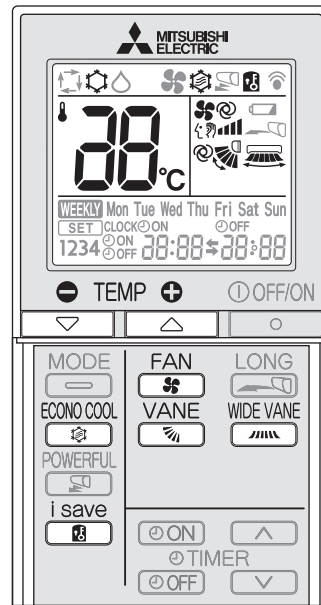

- 1 Press  during COOL or ECONO COOL mode to select i-save mode.

- 2 Set the temperature, fan speed, and airflow direction.
 - The same setting is selected from the next time by simply pressing .
 - One group of setting can be saved.
 - Select the appropriate temperature, fan speed, and airflow direction according to your room.

- Press  again to cancel i-save operation.
- i-save operation is also cancelled when the MODE or POWERFUL button is pressed.

i-save operation

- A simplified set back function enables to recall the preferred (preset) setting with a single push of the  button. Press the button again and you can go back to the previous setting in an instance.
- i-save operation cannot be set on the weekly timer.

Example of use:

1. Low energy mode
 Set the temperature 2°C to 3°C warmer in COOL mode. This setting is suitable for unoccupied room, and while you are sleeping.
2. Saving frequently used settings
 Save your preferred setting for COOL/ECONO COOL. This enables you to select your preferred setting with a single push of the button.

ECONO COOL OPERATION

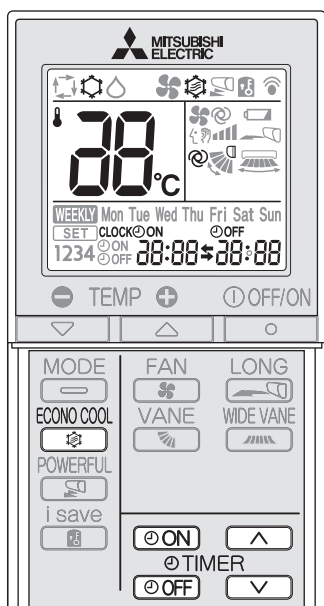

Press  during COOL mode [page 5](#) to start ECONO COOL operation.

The unit performs swing operation vertically in various cycles according to the temperature of airflow.

Press  again to cancel ECONO COOL operation.

- ECONO COOL operation is cancelled when the VANE, LONG, or POWERFUL button is pressed.

What is “ECONO COOL”?

Swing airflow (change of air flow) makes you feel cooler than stationary airflow. The set temperature and the airflow direction are automatically changed by the microprocessor. It is possible to perform cooling operation with keeping comfort. As a result energy can be saved.

TIMER OPERATION (ON/OFF TIMER)



1 Press  or  during operation to set the timer.

 (ON timer) : The unit turns ON at the set time.



 (OFF timer) : The unit turns OFF at the set time.

*  or  blinks.

* Make sure that the current time and day are set correctly. [Page 4](#)

2 Press  (Increase) and  (Decrease) to set the time of timer.

Each press increases or decreases the set time by 10 minutes.

- Set the timer while  or  is blinking.

3 Press  or  again to cancel timer.

Note:

- ON and OFF timers can be set together. ⚡ mark indicates the order of timer operations.
- If power failure occurs while ON/OFF timer is set, see [page 5](#) “Auto restart function”.

WEEKLY TIMER OPERATION

- A maximum of 4 ON or OFF timers can be set for individual days of the week.
- A maximum of 28 ON or OFF timers can be set for a week.

E.g. : Runs at 24°C from waking up to leaving home, and runs at 27°C from getting home to going to bed on weekdays.
Runs at 27°C from waking up late to going bed early on weekends.

	Setting1	Setting2	Setting3	Setting4
Mon	ON 24°C 6:00	OFF 8:30	ON 17:30	OFF 22:00
Fri				
Sat	Setting1 ON 8:00	Setting2 27°C		OFF 21:00
Sun				

Note:

The simple ON/OFF timer setting is available while the weekly timer is on. In this case, the ON/OFF timer has priority over the weekly timer; the weekly timer operation will start again after the simple ON/OFF timer is complete.

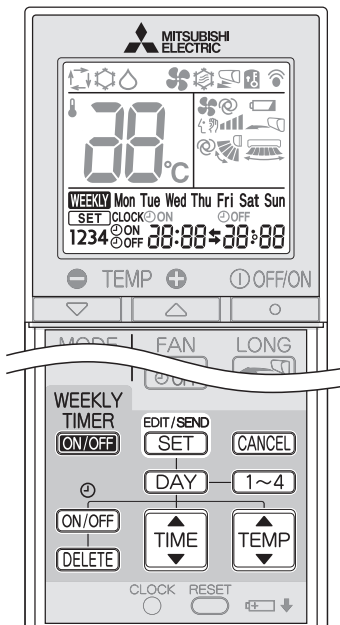

Setting the weekly timer

* Make sure that the current time and day are set correctly.

1 Press **EDIT/SEND SET** to enter the weekly timer setting mode.

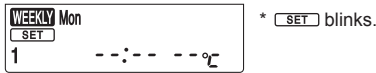

2 Press **DAY** and **1~4** to select setting day and number.

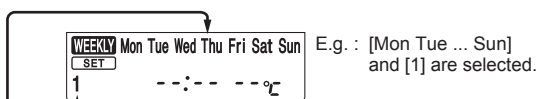

Pressing **DAY** selects the day of the week to be set.



* All days can be selected.

Pressing **1~4** selects the setting number.

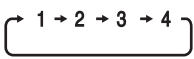

3 Press **ON/OFF**, **TIME**, and **TEMP** to set ON/OFF, time, and temperature.

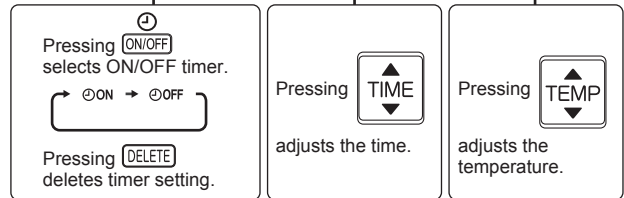

* Hold down the button to change the time quickly.

* The temperature can be set between 16°C and 31°C at weekly timer.

Press **DAY** and **1~4** to continue setting the timer for other days and/or numbers.

4 Press **EDIT/SEND SET** to complete and transmit the weekly timer setting.



Note:

- Press **EDIT/SEND SET** to transmit the setting information of weekly timer to the indoor unit. Point the remote controller toward the indoor unit for 3 seconds.
- When setting the timer for more than one day of the week or one number, **EDIT/SEND SET** does not have to be pressed per each setting. Press **EDIT/SEND SET** once after all the settings are complete. All the weekly timer settings will be saved.
- Press **EDIT/SEND SET** to enter the weekly timer setting mode, and press and hold **DELETE** for 5 seconds to erase all weekly timer settings. Point the remote controller toward the indoor unit.

5 Press **WEEKLY TIMER ON/OFF** to turn the weekly timer ON. (**WEEKLY** lights.)

* When the weekly timer is ON, the day of the week whose timer setting is complete, will light.

Press **WEEKLY TIMER ON/OFF** again to turn the weekly timer OFF. (**WEEKLY** goes out.)

Note:

The saved settings will not be cleared when the weekly timer is turned OFF.

Checking weekly timer setting

1 Press **EDIT/SEND SET** to enter the weekly timer setting mode.

* **SET** blinks.

2 Press **DAY** or **1~4** to view the setting of the particular day or number.

Press **CANCEL** to exit the weekly timer setting.

Note:

When all days of the week are selected to view the settings and a different setting is included among them, **---:--** will be displayed.

CLEANING

Instructions:

- Switch off the power supply or turn off the breaker before cleaning.
- Be careful not to touch the metal parts with your hands.
- Do not use benzine, thinner, polishing powder, or insecticide.
- Use only diluted mild detergents.
- Do not expose parts to direct sunlight, heat, or fire to dry.
- Do not use water hotter than 50°C.
- Do not use a scrubbing brush, a hard sponge, or the like.
- Do not soak or rinse the horizontal vane.
- Do not apply excessive force on the fan as it may cause cracks or breakage.

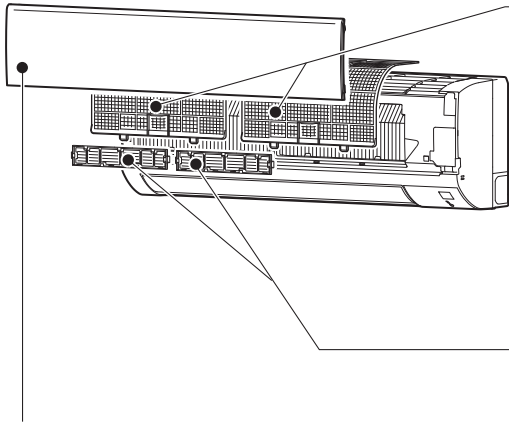

Front panel

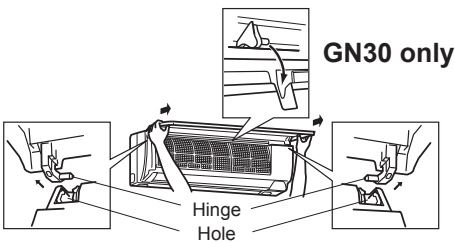

1. Lift the front panel until a "click" is heard.
2. Hold the hinges and pull to remove as shown in the above illustration.
 - Wipe with a soft dry cloth or rinse it with water.
 - Do not soak it in water for more than two hours.
 - Dry it well in shade.
3. Install the front panel by following the removal procedure in reverse. Close the front panel securely and press the positions indicated by the arrows.

<GN18/24>



<GN30>

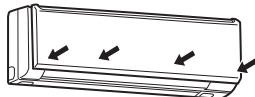

Air filter (Nano platinum filter)

- **Clean every 2 weeks**
- Remove dirt by a vacuum cleaner, or rinse with water.
- After washing with water, dry it well in shade.

What is "Nano platinum filter"?

Nano platinum is a ceramic particle that includes a platinum nanoparticle. The particles are incorporated into the filter material, which results in providing semi-permanent antibacterial and deodorizing characteristics for the filter. Nano platinum surpasses the catechin (a bioflavonoid that is found in green tea) in performance. Nano platinum filter uses this compound not only to improve air quality but also to eliminate bacteria and viruses. This air filter has a semi-permanent lasting effect even after washing it with water.

Air cleaning filter (Electrostatic anti-allergy enzyme filter)

- Every 3 months:**
 - Remove dirt by a vacuum cleaner.
- When dirt cannot be removed by vacuum cleaning:**
 - Soak the filter and its frame in lukewarm water before rinsing it.
 - After washing, dry it well in shade. Install all tabs of the air filter.

Every year:

- Replace it with a new air cleaning filter for best performance.
- Parts Number
 - GN18/24: **MAC-2320FT** (with frame)
MAC-2321FT (no frame)
 - GN30: **MAC-2310FT-E** (with frame)
MAC-2410FT-E (no frame)

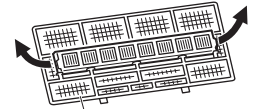

Pull to remove from the air filter

! Important

- **Clean the filters regularly for best performance and to reduce power consumption.**
- **Dirty filters cause condensation in the air conditioner which will contribute to the growth of fungi such as mold. It is therefore recommended to clean air filters every 2 weeks.**

WHEN YOU THINK THAT TROUBLE HAS OCCURRED

Even if these items are checked, when the unit does not recover from the trouble, stop using the air conditioner and consult your dealer.

Symptom	Explanation & Check points
Indoor Unit	
The unit cannot be operated.	<ul style="list-style-type: none"> Is the breaker turned on? Is the power supply plug connected? Is the ON timer set? Page 8
The horizontal vane does not move.	<ul style="list-style-type: none"> Are the horizontal vane and the vertical vane installed correctly? Is the fan guard deformed?
The unit cannot be operated for about 3 minutes when restarted.	<ul style="list-style-type: none"> This protects the unit according to instructions from the microprocessor. Please wait.
Mist is discharged from the air outlet of the indoor unit.	<ul style="list-style-type: none"> The cool air from the unit rapidly cools moisture in the air inside the room, and it turns into mist.
The swing operation of the HORIZONTAL VANE is suspended for a while, then restarted.	<ul style="list-style-type: none"> This is for the swing operation of the HORIZONTAL VANE to be performed normally.
The air flow direction changes during operation. The direction of the horizontal vane cannot be adjusted with the remote controller.	<ul style="list-style-type: none"> When the unit is operated in COOL or DRY mode, if the operation continues with air blowing down for 0.5 to 1 hour, the direction of the air flow is automatically set to upward position to prevent water from condensing and dripping.
The unit starts operation by itself when the main power is turned on, though it isn't operated with the remote controller.	<ul style="list-style-type: none"> These models are equipped with an auto restart function. When the main power is turned off without stopping the unit with the remote controller and is turned on again, the unit starts operation automatically in the same mode as the one set with the remote controller just before the shutoff of the main power. Refer to "Auto restart function". Page 5
The indoor unit discolors over time.	<ul style="list-style-type: none"> Although plastic turns yellow due to the influence of some factors such as ultraviolet light and temperature, this has no effect on the product functions.
Outdoor Unit	
The fan of the outdoor unit does not rotate even though the compressor is running. Even if the fan starts to rotate, it stops soon.	<ul style="list-style-type: none"> When the outside temperature is low during cooling operation, the fan operates intermittently to maintain sufficient cooling capacity.
Water leaks from the outdoor unit.	<ul style="list-style-type: none"> During COOL and DRY operations, pipe or pipe connecting sections are cooled and this causes water to condense.
Remote controller	
The display on the remote controller does not appear or it is dim. The indoor unit does not respond to the remote control signal.	<ul style="list-style-type: none"> Are the batteries exhausted? Page 4 Is the polarity (+, -) of the batteries correct? Page 4 Are any buttons on the remote controller of other electric appliances being pressed?

Symptom	Explanation & Check points
Does not cool	
The room cannot be cooled sufficiently.	<ul style="list-style-type: none"> Is the temperature setting appropriate? Page 5 Is the fan setting appropriate? Please change fan speed to High or Super High. Page 6 Are the filters clean? Page 10 Is the fan or heat exchanger of the indoor unit clean? Page 10 Are there any obstacles blocking the air inlet or outlet of the indoor or outdoor unit? Is a window or door open? When a ventilation fan or a gas cooker is used in a room, the cooling load increases, resulting in an insufficient cooling effect. When the outside temperature is high, the cooling effect may not be sufficient. It may take a certain time to reach the setting temperature or may not reach that depending on the size of the room, the ambient temperature, and the like.
Airflow	
The air from the indoor unit smells strange.	<ul style="list-style-type: none"> Are the filters clean? Page 10 Is the fan or heat exchanger of the indoor unit clean? Page 10 The unit may suck in an odor adhering to the wall, carpet, furniture, cloth, etc. and blow it out with the air.
Sound	
Cracking sound is heard.	<ul style="list-style-type: none"> This sound is generated by the expansion/contraction of the front panel, etc. due to change in temperature.
"Bubbling" sound is heard.	<ul style="list-style-type: none"> This sound is heard when the outside air is absorbed from the drain hose by turning on the range hood or the ventilation fan, making water flowing in the drain hose to spout out. This sound is also heard when the outside air blows into the drain hose in case the outside wind is strong.
Mechanical sound is heard from the indoor unit.	<ul style="list-style-type: none"> This is the switching sound in turning on/off the fan or the compressor.
The sound of water flowing is heard.	<ul style="list-style-type: none"> This is the sound of refrigerant or condensed water flowing in the unit.
Hissing sound is sometimes heard.	<ul style="list-style-type: none"> This is the sound when the flow of refrigerant inside the unit is switched.
Timer	
Weekly timer does not operate according to settings.	<ul style="list-style-type: none"> Is the ON/OFF timer set? Page 8, 9 Transmit the setting information of the weekly timer to the indoor unit again. When the information is successfully received, a long beep will sound from the indoor unit. If information fails to be received, 3 short beeps will be heard. Ensure information is successfully received. Page 9 When a power failure occurs and the main power turns off, the indoor unit built-in clock will be incorrect. As a result, the weekly timer may not work normally. Be sure to place the remote controller where the signal can be received by the indoor unit. Page 3
The unit starts/stops the operation by itself.	<ul style="list-style-type: none"> Is the weekly timer set? Page 9

In the following cases, stop using the air conditioner and consult your dealer.

- When water leaks or drips from the indoor unit.
- When the upper operation indicator lamp blinks. Except for when the lamp of a multi unit blinks while the unit is on standby.
- When the breaker trips frequently.
- The remote control signal is not received in a room where an electronic ON/OFF type fluorescent lamp (inverter-type fluorescent lamp, etc.) is used.
- Operation of the air conditioner interferes with radio or TV reception. An amplifier may be required for the affected device.
- When an abnormal sound is heard.
- When any refrigerant leakage is found.

WHEN THE AIR CONDITIONER IS NOT GOING TO BE USED FOR A LONG TIME

- 1 Operate by COOL mode with the highest temperature set or FAN mode for 3 to 4 hours. **Page 5**
 - This dries the inside of the unit.
 - Moisture in the air conditioner contributes to growth of fungi, such as mold.
- 2 Press  to stop the operation.
- 3 Turn off the breaker and/or disconnect the power supply plug.
- 4 Remove all batteries from the remote controller.

When using the air conditioner again:

- 1 Clean the air filter. **Page 10**
- 2 Check that the air inlet and outlet of the indoor and outdoor units are not blocked.
- 3 Check that the earth is connected correctly.
- 4 Refer to the "PREPARATION BEFORE OPERATION", and follow the instructions. **Page 4**

INSTALLATION PLACE AND ELECTRICAL WORK

Installation place

Avoid installing the air conditioner in the following places.

- Where there is much machine oil.
- Salty places such as the seaside.
- Where sulfide gas is generated such as hot spring, sewage, waste water.
- Where oil is splashed or where the area is filled with oily smoke (such as cooking areas and factories, in which the properties of plastic could be changed and damaged).
- Where there is high-frequency or wireless equipment.
- Where the air from the outdoor unit air outlet is blocked.
- Where the operation sound or air from the outdoor unit bothers the house next door.
- The mounting height of indoor unit 1.8 m to 2.3 m is recommended. If it is impossible, please consult your dealer.
- The indoor unit must be installed in rooms which exceed the floor space specified. Please consult your dealer.
- Do not operate the air conditioner during interior construction and finishing work, or while waxing the floor. Before operating the air conditioner, ventilate the room well after such work is performed. Otherwise, it may cause volatile elements to adhere inside the air conditioner, resulting in water leakage or scattering of dew.

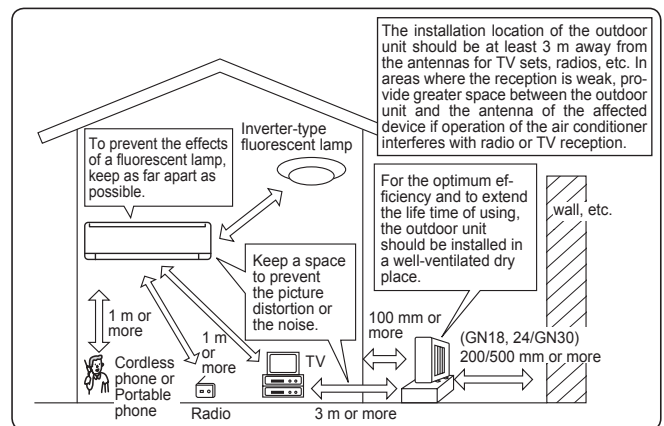

Electrical work

- Provide an exclusive circuit for the power supply of the air conditioner.
- Be sure to observe the breaker capacity.

If you have any questions, consult your dealer.

SPECIFICATIONS

Model		MSY-GN18VF	MSY-GN24VF	MSY-GN30VF
Dimensions H × W × D (mm)	Indoor	305 × 923 × 250	305 × 923 × 250	325 × 1100 × 238
	Outdoor	550 × 800 × 285	714 × 800 × 285	880 × 840 × 330
Weight (kg)	Indoor	12.5	12.5	15
	Outdoor	32	37	48.5

สารบัญ

■ ข้อควรระวังเพื่อความปลอดภัย	1
■ ชื่อของส่วนประกอบต่างๆ	3
■ การเตรียมตัวก่อนใช้งาน	4
■ การเลือกโหมดการใช้งาน	5
■ การปรับทิศทางและความเร็วของลม	6
■ ระบบทำความเย็นแบบ LONG	7
■ ระบบทำความเย็นแบบ POWERFUL	7
■ การทำงานแบบ I-SAVE	7
■ ระบบทำความเย็นแบบ ECONO COOL	8
■ การตั้งเวลาเปิดปิดเครื่อง (การตั้งเวลา ON/OFF)	8
■ การตั้งเวลาการทำงานรายสัปดาห์	9
■ การทำความสะอาด	10
■ เมื่อท่านคิดว่าเครื่องปรับอากาศของท่านมีปัญหา	11
■ เมื่อไม่ได้ใช้เครื่องปรับอากาศเป็นเวลานาน	12
■ สถานที่ติดตั้งและงานทางด้านไฟฟ้า	12
■ ข้อมูลจำเพาะ	12

ข้อควรระวังเพื่อความปลอดภัย

ความหมายของสัญลักษณ์ที่แสดงบนเครื่องภายในบ้านและ/หรือเครื่องภายนอกบ้าน

	คำเตือน (มีความเสี่ยงต่อการเกิดอัคคีภัย)	เครื่องปรับอากาศเครื่องนี้ใช้น้ำยาทำความเย็นที่ติดไฟได้ง่าย หากน้ำยาทำความเย็นรั่วไหลและสัมผัสกับไฟหรือชิ้นส่วนที่ทำให้ความร้อน จะเกิดก๊าซที่เป็นอันตรายและมีความเสี่ยงต่อการเกิดอัคคีภัย
	อ่านคู่มือการใช้งานอย่างละเอียดก่อนการใช้งาน	
	เจ้าหน้าที่ซ่อมบำรุงต้องอ่านคู่มือการใช้งานและคู่มือการติดตั้งอย่างละเอียดก่อนการทำงาน	
	ศึกษาข้อมูลเพิ่มเติมได้จากคู่มือการใช้งาน คู่มือการติดตั้ง เป็นต้น	

- เนื่องจากมีการใช้อุปกรณ์ชิ้นส่วนทางเครื่องกลและชิ้นส่วนที่อาจก่อให้เกิดไฟดูดในผลิตภัณฑ์นี้ กรุณาตรวจสอบให้แน่ใจก่อนว่าได้อ่าน "ข้อควรระวังเพื่อความปลอดภัย" ก่อนใช้งาน
- เนื่องจากเครื่องหมายคำเตือนที่แสดงเหล่านี้มีความสำคัญสำหรับความปลอดภัย จึงควรแน่ใจว่าได้ตรวจสอบเครื่องหมายเหล่านี้แล้ว
- หลังจากอ่านคู่มือการใช้เล่มนี้ โปรดเก็บรักษาคู่มือเล่มนี้พร้อมคู่มือติดตั้งไว้ในที่ที่สะดวกสำหรับการอ้างอิงในครั้งต่อไป
- ความมั่นใจว่าท่านได้รับใบรับประกันจากตัวแทนจำหน่ายของท่าน และกรุณาตรวจสอบว่าวันที่ซื้อ ชื่อร้าน และรายละเอียดอื่นๆ ได้เขียนกำกับไว้อย่างถูกต้อง

เครื่องหมายและความหมาย

- คำเตือน : ถ้าใช้เครื่องโดยไม่ปฏิบัติตามคำเตือน มีความเป็นไปได้สูงที่จะก่อให้เกิดอันตรายอย่างรุนแรง เช่น อาจถึงแก่ชีวิต ได้รับบาดเจ็บสาหัส เป็นต้น
- ข้อควรระวัง : ถ้าใช้เครื่องอย่างไม่ถูกวิธี อาจเป็นสาเหตุให้เกิดอันตรายอย่างรุนแรง ขึ้นอยู่กับสภาพการใช้งานอื่นๆ



คำเตือน	
	ห้ามต่อสายไฟโดยใช้สายต่อไฟ หรือเสียบปลั๊กร่วมกับเครื่องใช้ไฟฟ้าอื่นๆ • เพราะอาจก่อให้เกิดภาวะความร้อนสูง ไฟไหม้ หรือไฟดูดได้
	ควรมั่นใจว่าปลั๊กไฟไม่มีสิ่งสกปรก และควรเสียบปลั๊กเข้ากับเต้ารับให้แน่น • ปลั๊กที่สกปรกอาจก่อให้เกิดไฟไหม้ หรือไฟดูดได้
	ห้ามรวม, ดึง, ทำความเสียหาย หรือตัดแปลงสายไฟ และอย่าให้มีความร้อนหรือวางวัตถุหนักบนสายไฟ • เพราะอาจก่อให้เกิดไฟไหม้ หรือไฟดูดได้
	ห้ามสับเบรกเกอร์เปิด/ปิด หรือถอดปลั๊ก/เสียบปลั๊กในขณะที่เครื่องกำลังทำงาน • เพราะอาจก่อให้เกิดไฟไหม้เนื่องจากประกายไฟได้ • ให้แน่ใจว่าได้สับเบรกเกอร์ลงแล้ว หรือถอดปลั๊กไฟออกแล้ว หลังจากที่ได้ปิดเครื่องภายในบ้านด้วยรีโมทคอนโทรล
	ห้ามทำให้ผิวหนังสัมผัสกับอากาศเย็นโดยตรงเป็นเวลานาน • เพราะอาจทำให้ไม่สบายได้
	อย่าติดตั้ง เคลื่อนย้าย หรือซ่อมเครื่องด้วยตนเอง • การใช้งานเครื่องปรับอากาศไม่ถูกวิธีอาจทำให้เกิดไฟไหม้ ไฟดูด เป็นอันตราย หรือน้ำรั่วซึม ฯลฯ ควรปรึกษาตัวแทนจำหน่ายของท่าน • หากสายไฟชำรุด ต้องให้ผู้ผลิตหรือตัวแทนผู้ให้บริการจัดการเปลี่ยนสายไฟให้ เพื่อหลีกเลี่ยงอันตรายที่อาจเกิดขึ้น



ความหมายของสัญลักษณ์ที่ใช้ในคู่มือฉบับนี้



- : ห้ามปฏิบัติโดยเด็ดขาด
- : ควรปฏิบัติตามคำแนะนำ
- : ห้ามสูดน้ำหรือท่อน้ำ ฯลฯ เป็นอันตราย
- : อย่าขึ้นไปเหยียบหรือวางสิ่งของใดๆ บนเครื่องภายใน/ภายนอกบ้าน
- : ระวังอันตรายจากการถูกไฟดูด
- : ให้แน่ใจว่าได้ถอดปลั๊กออกจากแหล่งจ่ายไฟแล้ว
- : อย่าลืมหักสับเบรกเกอร์ลง
- : มีความเสี่ยงต่อการเกิดอัคคีภัย

	เมื่อติดตั้ง, ย้าย หรือซ่อมบำรุงเครื่อง ควรตรวจสอบให้แน่ใจว่าไม่มีสารอื่นใด นอกเหนือจากน้ำยาทำความเย็นที่กำหนดไว้ (R32) ผ่านเข้าไปในวงจรสารทำความเย็น • สารอื่นใดนอกเหนือจากที่กำหนดไว้ เช่น อากาศ อาจเป็นสาเหตุให้แรงดันเพิ่มสูงผิดปกติ และก่อให้เกิดการระเบิด หรือการบาดเจ็บได้ • การใช้น้ำยาทำความเย็นอื่นนอกเหนือจากที่กำหนดสำหรับระบบอาจทำให้เกิดข้อขัดข้อง, ระบบทำงานผิดปกติ, หรือเกิดการชำรุด ในกรณีที่มีแรงที่สุด อาจทำให้ระบบรักษาความปลอดภัยของผลิตภัณฑ์ที่ได้ออกแบบไว้ไม่สามารถทำงานได้
	ไม่ควรให้บุคคล (รวมทั้งเด็กเล็ก) ที่มีสภาพร่างกายไม่แข็งแรง สภาพการรับรู้หรือจิตใจไม่ปกติ หรือขาดประสบการณ์และความรู้ ความเข้าใจ นำอุปกรณ์นี้ไปใช้งาน เว้นแต่จะอยู่ในการควบคุมดูแล หรือได้รับคำแนะนำในการใช้งานจากผู้ที่มีประสบการณ์และความปลอดภัยของบุคคลนั้นๆ ได้
	เด็กเล็กควรได้รับการดูแลเพื่อป้องกันไม่ให้นำอุปกรณ์นี้ไปเล่น
	ห้ามสูดน้ำ กังไม้ หรือวัตถุอื่นๆ เข้าไปในช่องลมเข้าหรือช่องลมออก • เนื่องจากใบพัดหมุนด้วยความเร็วสูงในขณะที่เครื่องทำงาน อาจเป็นสาเหตุให้เกิดอาการบาดเจ็บได้
	เมื่อเกิดสิ่งผิดปกติ (เช่น กลิ่นเหม็นไหม้ เป็นต้น) ให้ปิดเครื่องปรับอากาศและถอดปลั๊กไฟ หรือสับเบรกเกอร์ลง • หากเครื่องปรับอากาศยังถูกใช้งานต่อไปทั้งๆ ที่อยู่ในสภาพผิดปกติ อาจเป็นสาเหตุให้เครื่องทำงานผิดพลาด ไฟไหม้ หรือไฟดูด ฯลฯ ในกรณีนี้ โปรดปรึกษาตัวแทนจำหน่ายของท่าน

ข้อควรระวังเพื่อความปลอดภัย





 คำเตือน	
 	<p>หากเครื่องปรับอากาศไม่ทำความเย็นหรือความร้อน เป็นไปได้ว่าอาจเกิดการรั่วของน้ำยาทำความเย็น หากพบการรั่วไหลของน้ำยาทำความเย็นให้หยุดการทำงานและระบายอากาศภายในห้อง และปรึกษาตัวแทนจำหน่ายทันที หากจำเป็นต้องเติมน้ำยาทำความเย็น โปรดสอบถามรายละเอียดจากช่างซ่อมบำรุง</p> <ul style="list-style-type: none"> น้ำยาทำความเย็นที่ใช้ในเครื่องปรับอากาศนั้นไม่เป็นอันตราย โดยปกติแล้วน้ำยาทำความเย็นจะไม่รั่ว อย่างไรก็ตาม หากน้ำยาทำความเย็นรั่วไหลและสัมผัสกับไฟหรือชิ้นส่วนที่ทำให้ความร้อน เช่น เครื่องทำความร้อนที่ใช้ฟัดลม เครื่องทำความร้อนที่ใช้น้ำมันก๊าด หรือเตาทำอาหาร จะเกิดก๊าซที่เป็นอันตรายและมีความเสี่ยงต่อการเกิดอัคคีภัย
	<p>ผู้ใช้งานไม่ควรพยายามล้างเครื่องปรับอากาศภายในบ้านด้วยตนเอง หากจำเป็นต้องทำความสะอาดภายในตัวเครื่อง โปรดติดต่อตัวแทนจำหน่ายของท่าน</p> <ul style="list-style-type: none"> การใช้สารทำความสะอาดที่ไม่เหมาะสมอาจทำให้วัสดุที่เป็นพลาสติกภายในตัวเครื่องชำรุดเสียหาย ซึ่งเป็นสาเหตุให้เกิดน้ำรั่วซึม หากสารทำความสะอาดสัมผัสกับชิ้นส่วนอิเล็กทรอนิกส์หรือมอเตอร์ อาจทำให้ชำรุดเสียหาย เกิดควัน หรือไฟไหม้ได้ อุปกรณ์นี้ต้องจัดเก็บภายในห้องโดยไม่ใช้งานแหล่งจุดติดไฟอย่างต่อเนื่อง (เช่น เบลูไฟ เครื่องใช้ก๊าซที่กำลังทำงาน หรือเครื่องทำความร้อนไฟฟ้าที่กักังทำงาน) โปรดทราบว่าน้ำยาทำความเย็นอาจไม่มีกลิ่น ห้ามใช้วิธีการในการเร่งความเร็วกระบวนการละลายน้ำแข็งหรือการทำความสะอาดอุปกรณ์นอกเหนือไปจากวิธีการที่แนะนำโดยผู้ผลิต ห้ามเจาะหรือเผาไหม้
	<p>เครื่องภายในบ้านต้องติดตั้งภายในห้องที่มีพื้นที่เกินกว่าที่กำหนดไว้โปรดปรึกษาตัวแทนจำหน่ายของท่าน</p>

 ข้อควรระวัง	
	<p>ห้ามสัมผัสช่องลมเข้า หรือบานเกล็ดลมขี้นของเครื่องภายในภายนอกบ้าน</p> <ul style="list-style-type: none"> อาจเป็นสาเหตุให้เกิดอาการบาดเจ็บได้
	<p>ห้ามฉีดยาฆ่าแมลง หรือสเปรย์ที่ติดไฟง่ายเข้าไปในเครื่องปรับอากาศ</p> <ul style="list-style-type: none"> เพราะอาจเป็นสาเหตุให้เกิดไฟไหม้ หรือทำให้เครื่องปรับอากาศเสียรูปได้
	<p>ห้ามให้สัตว์เลี้ยง หรือต้นไม้สัมผัสกับอากาศเย็นโดยตรง</p> <ul style="list-style-type: none"> อาจเป็นอันตรายต่อสัตว์เลี้ยง และต้นไม้
	<p>ห้ามวางเครื่องใช้ไฟฟ้าอื่น ๆ หรือเฟอร์นิเจอร์ไว้ที่เครื่องภายใน/ภายนอกบ้าน</p> <ul style="list-style-type: none"> อาจมีน้ำหยดจากตัวเครื่อง ซึ่งก่อให้เกิดความเสียหาย หรือการทำงานผิดพลาด
	<p>ห้ามวางเครื่องปรับอากาศบนฐานที่ชำรุด</p> <ul style="list-style-type: none"> เครื่องอาจตกลง และทำให้เกิดบาดเจ็บได้
	<p>ห้ามเหยียบบนมัน้ำนึ่งที่ไม่มั่นคงเพื่อใช้งาน หรือทำความสะอาดตัวเครื่อง</p> <ul style="list-style-type: none"> เพราะอาจตกลงมา ทำให้ได้รับบาดเจ็บ
	<p>ห้ามดึงสายไฟ</p> <ul style="list-style-type: none"> อาจทำให้ส่วนแกนของสายไฟหัก ซึ่งจะก่อให้เกิดภาวะความร้อนสูง หรือไฟไหม้
	<p>ห้ามชาร์จไฟ หรือแยกส่วนแบตเตอรี่ และห้ามโยนแบตเตอรี่ลงในกองไฟ</p> <ul style="list-style-type: none"> จะทำให้แบตเตอรี่ร้อน ก่อให้เกิดไฟไหม้ หรือการระเบิดได้
	<p>อย่าใช้งานเครื่องนานเกิน 4 ชั่วโมง ที่ความชื้นสูง (80% RH ขึ้นไป) และ/หรือเปิดหน้าต่างหรือประตูทิ้งไว้</p> <ul style="list-style-type: none"> เพราะอาจทำให้น้ำหยดในเครื่องปรับอากาศและไหลเปียกหรือทำให้เฟอร์นิเจอร์เสียหายได้ หยดน้ำในเครื่องปรับอากาศอาจทำให้เกิดเชื้อต่างๆ เช่น เชื้อรา เจริญเติบโตได้
	<p>ห้ามใช้เครื่องปรับอากาศสำหรับจุดประสงค์อื่น ๆ เช่น เก็บอาหาร เลี้ยงสัตว์ ปลูกต้นไม้ หรือเก็บรักษาอุปกรณ์ที่ต้องการความแม่นยำหรือคลิบวัตถุ</p> <ul style="list-style-type: none"> อาจทำให้คุณภาพของสิ่งเหล่านั้นลดลง หรือเป็นอันตรายต่อสัตว์เลี้ยง และต้นไม้ได้
	<p>ห้ามเครื่องใช้ที่มีกระแสไฟฟ้าสัมผัสกับลมโดยตรง</p> <ul style="list-style-type: none"> อาจทำให้กระแสไฟฟ้าไม่สมดุล
	<p>อย่านำแบตเตอรี่ใส่ปากไม่ว่าจะด้วยเหตุผลใดๆ เพื่อหลีกเลี่ยงการกลืนลงคอโดยไม่ตั้งใจ</p> <ul style="list-style-type: none"> การกลืนแบตเตอรี่ลงคออาจทำให้เกิดการหายใจติดขัดและ/หรือ เป็นพิษต่อร่างกาย

	<p>ก่อนทำความสะอาดเครื่องปรับอากาศ ควรปิดสวิทช์และถอดปลั๊กหรือสับเบรกเกอร์ทิ้ง</p> <ul style="list-style-type: none"> เนื่องจากใบพัดในตัวเครื่องหมุนด้วยความเร็วสูงขณะเครื่องทำงาน ซึ่งอาจเป็นสาเหตุให้เกิดอาการบาดเจ็บได้
	<p>เมื่อไม่ต้องการใช้งานเครื่องปรับอากาศเป็นเวลานาน ควรถอดปลั๊กหรือสับเบรกเกอร์ทิ้ง</p> <ul style="list-style-type: none"> ตัวเครื่องอาจสะสมสิ่งสกปรก ซึ่งจะก่อให้เกิดภาวะความร้อนสูง หรือไฟไหม้ได้
	<p>ควรเปลี่ยนแบตเตอรี่รีโมทคอนโทรลทั้งหมดพร้อมกันและเป็นชนิดเดียวกัน</p> <ul style="list-style-type: none"> การใช้แบตเตอรี่เก่าพร้อมกับแบตเตอรี่ใหม่อาจก่อให้เกิดภาวะความร้อนสูง การรีจิม หรือการระเบิด
	<p>หากช่องเหลวในแบตเตอรี่ไหลมาสัมผัสกับผิวหนังหรือเสื้อผ้าของท่าน ควรล้างออกให้หมดด้วยน้ำสะอาด</p> <ul style="list-style-type: none"> หากช่องเหลวในแบตเตอรี่สัมผัสกับดวงตา ควรล้างออกให้หมดด้วยน้ำสะอาด และพบแพทย์โดยทันที
	<p>ควรตรวจให้แน่ใจว่าพื้นที่นั้นจะมีการระบายอากาศที่ดีขณะที่เครื่องปรับอากาศทำงานพร้อมกับเครื่องใช้ที่มีกระแสไฟฟ้าใหม่</p> <ul style="list-style-type: none"> การระบายอากาศที่ไม่ดีเพียงพอ อาจทำให้เกิดภาวะขาดออกซิเจนได้
	<p>สับเบรกเกอร์ หากท่านได้ยินเสียงฟ้าร้อง และมีความเป็นไปได้ที่จะเกิดฟ้าผ่า</p> <ul style="list-style-type: none"> เครื่องอาจชำรุด หากโดนฟ้าผ่า
	<p>หลังจากใช้เครื่องปรับอากาศมาเป็นเวลานาน ควรตรวจสอบ และทำการบำรุงรักษานอกเหนือไปจากการทำความสะอาดตามปกติ</p> <ul style="list-style-type: none"> สิ่งสกปรกหรือฝุ่นในตัวเครื่องอาจก่อให้เกิดกลิ่นอันไม่พึงประสงค์ ซึ่งมีส่วนทำให้เกิดเชื้อราได้ หรืออุดตันทางระบายน้ำ และทำให้ น้ำรั่วจากเครื่องภายในบ้าน โปรดปรึกษาตัวแทนจำหน่ายของท่าน เพื่อทำการตรวจสอบและบำรุงรักษา ซึ่งต้องอาศัยความชำนาญเฉพาะทาง
	<p>ห้ามใช้สวิทช์ขณะมือเปียก</p> <ul style="list-style-type: none"> อาจทำให้ไฟดูดได้
	<p>ห้ามทำความสะอาดเครื่องปรับอากาศด้วยน้ำ หรือวาชาน้ำที่บรรจุน้ำอยู่ เช่น แจกันดอกไม้ ฯลฯ ลงบนตัวเครื่อง</p> <ul style="list-style-type: none"> อาจทำให้เกิดไฟไหม้ หรือไฟดูดได้
	<p>ห้ามเหยียบ หรือวางวัตถุใดๆ ลงบนเครื่องภายในนอกบ้าน</p> <ul style="list-style-type: none"> เพราะอาจทำให้เกิดอาการบาดเจ็บได้ หากท่านหรือวัตถุดังกล่าวตกลงมา

 สิ่งสำคัญ	
<p>แผ่นกรองที่สกปรกจะทำให้เกิดหยดน้ำในเครื่องปรับอากาศซึ่งทำให้เชื้อต่างๆ เช่น เชื้อรา เจริญเติบโตได้ ฉะนั้น จึงควรทำความสะอาดแผ่นกรองอากาศทุก 2 สัปดาห์</p>	

สำหรับการติดตั้ง

 คำเตือน	
	<p>กรุณาติดต่อตัวแทนจำหน่ายของท่านเพื่อติดตั้งเครื่องปรับอากาศ</p> <ul style="list-style-type: none"> อย่าติดตั้งเครื่องด้วยตนเอง เนื่องจากการติดตั้งจำเป็นต้องใช้ความรู้และความชำนาญเฉพาะทาง การติดตั้งเครื่องปรับอากาศที่ไม่ถูกต้อง อาจก่อให้เกิดน้ำรั่ว ไฟไหม้ หรือไฟดูดได้
	<p>จัดให้มีแหล่งจ่ายไฟโดยเฉพาะสำหรับเครื่องปรับอากาศ</p> <ul style="list-style-type: none"> แหล่งจ่ายไฟที่ไม่ได้จัดไว้โดยเฉพาะ อาจทำให้เกิดภาวะความร้อนสูง หรือไฟไหม้ได้
	<p>ห้ามติดตั้งตัวเครื่องในบริเวณที่อาจมีก๊าซที่ติดไฟได้ง่ายรั่วไหลได้</p> <ul style="list-style-type: none"> หากก๊าซรั่ว และสะสมอยู่รอบเครื่องภายในนอกบ้าน อาจทำให้เกิดการระเบิดได้
	<p>การต่อสายดินให้ถูกต้อง</p> <ul style="list-style-type: none"> ห้ามต่อสายดินกับท่อน้ำ สายล่อฟ้า หรือสายดินของโทรศัพท์ การต่อสายดินที่ไม่ถูกต้อง อาจก่อให้เกิดไฟดูดได้
 ข้อควรระวัง	
	<p>ติดตั้งเบรกเกอร์ป้องกันไฟรั่ว ทั้งนี้ ขึ้นอยู่กับตำแหน่งการติดตั้งเครื่องปรับอากาศ (เช่น บริเวณที่มีความชื้นสูง)</p> <ul style="list-style-type: none"> หากไม่มีการติดตั้งเบรกเกอร์ป้องกันไฟรั่ว อาจก่อให้เกิดไฟดูดได้
	<p>ให้แน่ใจว่าน้ำระบายออกจากตัวเครื่องอยู่ถูกต้อง</p> <ul style="list-style-type: none"> หากทางระบายน้ำติดตั้งไม่ถูกต้อง น้ำอาจหยดลงมาจากเครื่องภายในภายนอกบ้าน และทำให้เฟอร์นิเจอร์เปียกและเสียหายได้

ในกรณีที่เกิดสภาวะผิดปกติ
หยุดใช้งานเครื่องปรับอากาศทันที และปรึกษาตัวแทนจำหน่ายของท่าน

ชื่อของส่วนประกอบต่าง ๆ

เครื่องภายในบ้าน

<GN18/24>

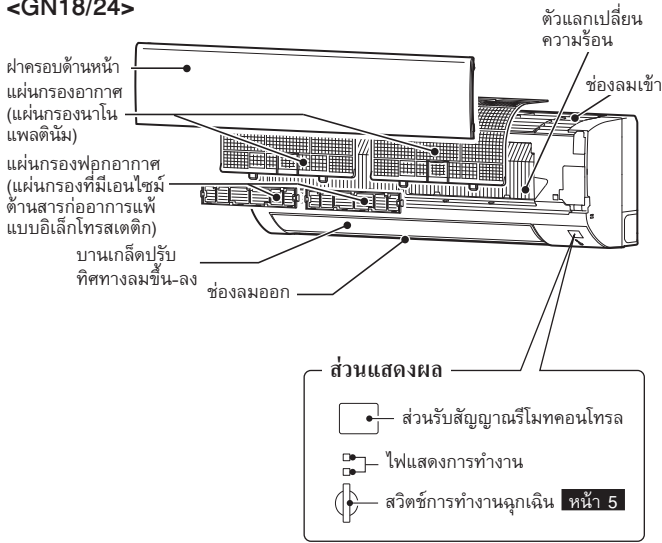

<GN30>

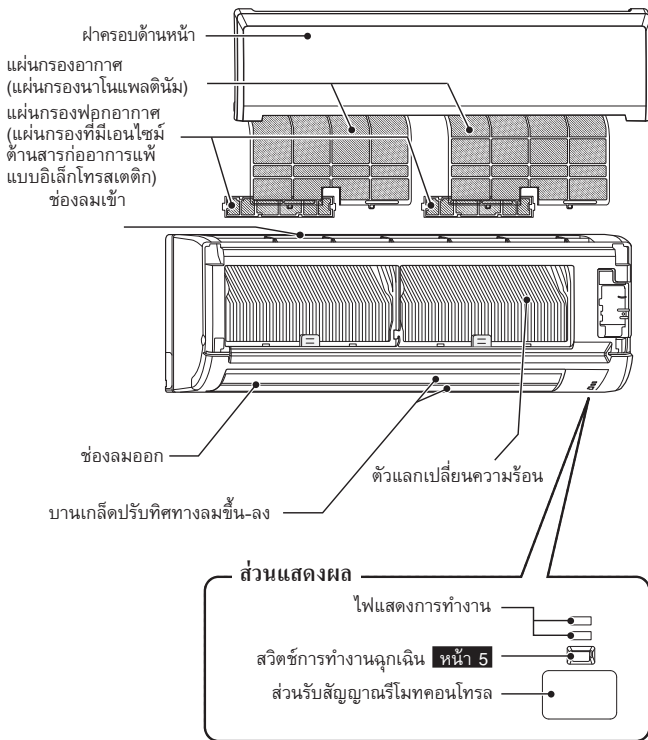

เครื่องภายนอกบ้าน

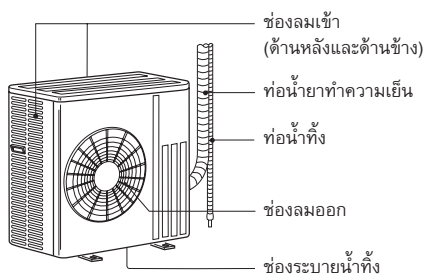

ลักษณะของเครื่องภายนอกบ้านอาจแตกต่างกันออกไป

รีโมทคอนโทรล

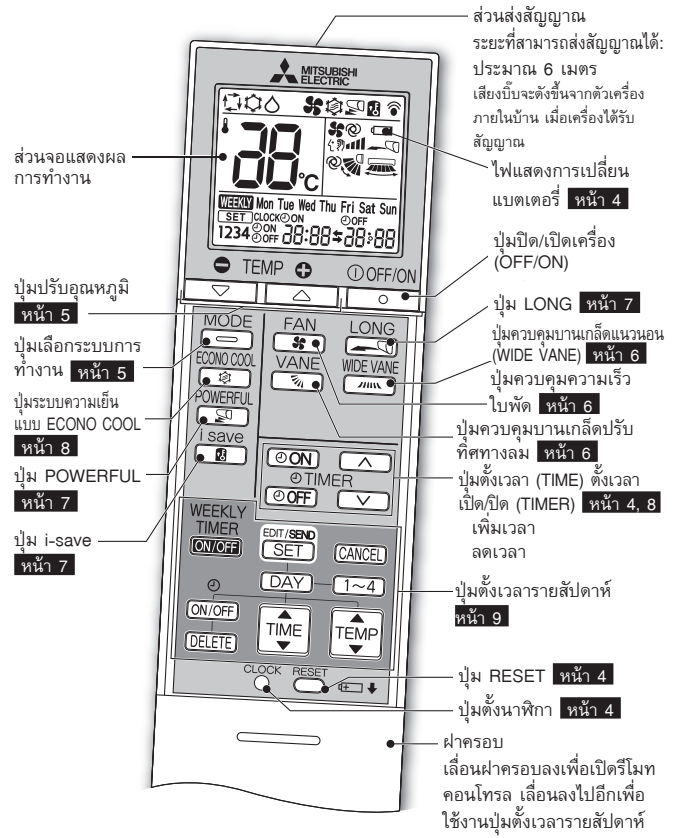

ที่วางรีโมทคอนโทรล

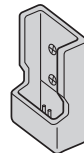

- ติดตั้งที่วางรีโมทคอนโทรล ในตำแหน่งที่เครื่องภายในบ้านสามารถรับสัญญาณได้
- เมื่อไม่ใช้งานรีโมทคอนโทรล โปรดเก็บไว้ที่นั่นเสีย

ใช้รีโมทคอนโทรลที่จัดเตรียมมากับเครื่องเท่านั้น ห้ามใช้รีโมทคอนโทรลอื่นอื่น หากมีการติดตั้งเครื่องภายในบ้านตั้งแต่ 2 เครื่องขึ้นไปใกล้ๆ กัน เครื่องภายในบ้านที่ไม่ได้ใช้งาน อาจตอบรับการสั่งงานจากรีโมทคอนโทรลได้

การเตรียมตัวก่อนใช้งาน

ก่อนใช้งาน: เสียบปลั๊กไฟเข้ากับเต้ารับ และ/หรือสับเบรกเกอร์ขึ้น

การใส่แบตเตอรี่ในรีโมทคอนโทรล

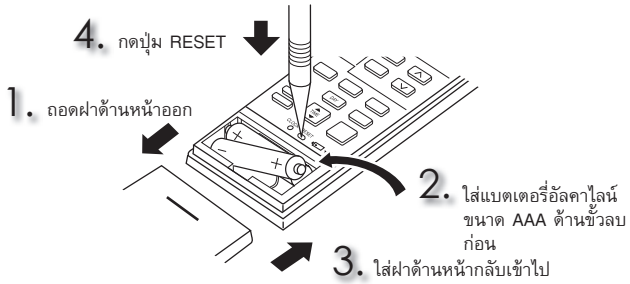

- ตรวจสอบว่าใส่ขั้วแบตเตอรี่ถูกต้อง
- อย่าใช้แบตเตอรี่ที่เป็นแมงกานีส และแบตเตอรี่ที่มีรอยร้าว รีโมทคอนโทรลอาจทำงานผิดพลาดได้
- ห้ามใช้แบตเตอรี่ชนิดชาร์จไฟได้
- ไฟแสดงการเปลี่ยนแบตเตอรี่จะสว่างขึ้นเมื่อแบตเตอรี่กำลังจะหมด ประมาณ 7 วันหลังจากไฟแสดงเริ่มสว่าง รีโมทคอนโทรลจะหยุดทำงาน
- เมื่อเปลี่ยนแบตเตอรี่ใหม่ ควรใช้แบตเตอรี่ชนิดเดียวกันทั้งหมด
- แบตเตอรี่มีอายุการใช้งานประมาณ 1 ปี อย่างไรก็ตาม แบตเตอรี่อาจหมดเร็วกว่ากำหนด
- กดปุ่ม RESET เบาๆ โดยใช้เครื่องมือชิ้นเล็กๆ หากไม่ได้กดปุ่ม RESET รีโมทคอนโทรลอาจทำงานไม่ถูกต้อง

การตั้งเวลาปัจจุบัน

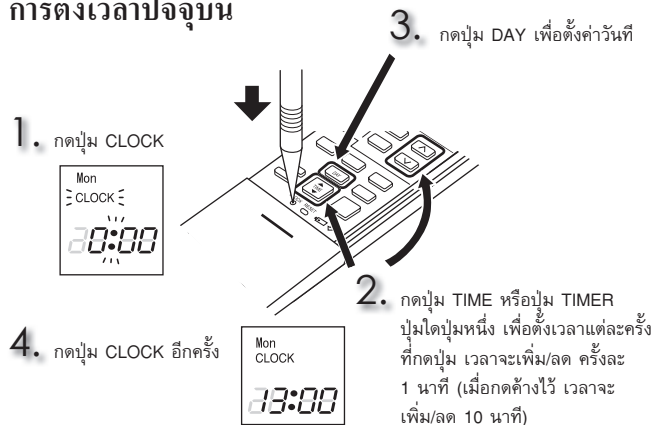

- กดปุ่ม CLOCK เบาๆ โดยใช้เครื่องมือชิ้นเล็กๆ

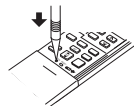

การเลือกโหมดการใช้งาน

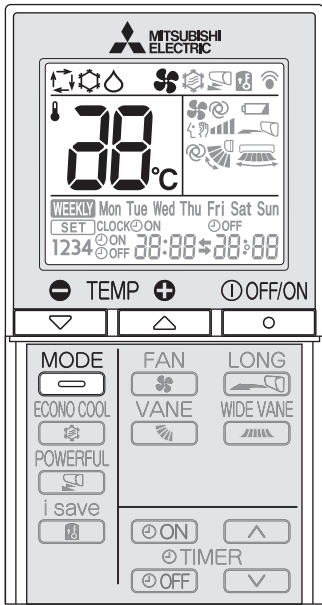

- 1 กดปุ่ม เพื่อเริ่มการทำงาน
- 2 กดปุ่ม เพื่อเลือกโหมดการทำงาน เมื่อกดปุ่มแต่ละครั้ง โหมดจะเปลี่ยนไปตามลำดับดังนี้:

→ → →

(I FEEL) (COOL) (DRY) (FAN)
- 3 กดปุ่ม หรือ เพื่อตั้งอุณหภูมิ เมื่อกดปุ่มแต่ละครั้งอุณหภูมิจะเพิ่มหรือลดครั้งละ 1°C

กดปุ่ม เพื่อหยุดการทำงาน

- สามารถเลือกการตั้งค่าแบบเดิมในครั้งต่อไปโดยการกดปุ่ม

ไฟแสดงการทำงาน

ไฟแสดงการทำงานจะแสดงสถานะการทำงานของเครื่องปรับอากาศ

การแสดงผลการทำงาน	สถานะการทำงาน	อุณหภูมิห้อง
☀ ☀	เครื่องปรับอากาศกำลังปรับอุณหภูมิ ให้ได้อุณหภูมิตามที่ตั้งไว้	สูงกว่าอุณหภูมิที่ตั้งไว้ อย่างน้อย 2 องศาเซลเซียส
☀ ○	อุณหภูมิห้องใกล้เคียงกับอุณหภูมิตามที่ตั้งไว้	ต่ำกว่าอุณหภูมิที่ตั้งไว้ ประมาณ 1 หรือ 2 องศาเซลเซียส

☀ สว่าง ○ ไม่สว่าง

โหมด I FEEL

เมื่อเลือก I FEEL ตัวเครื่องจะเลือกโหมดการทำงานตามอุณหภูมิห้อง หากอุณหภูมิห้องสูงกว่า 25°C จะเป็นการเลือกแบบ COOL (อุณหภูมิที่ตั้งไว้: 24°C) หากอุณหภูมิห้องต่ำกว่า 25°C จะเป็นการเลือกแบบ DRY อย่างไรก็ตาม หากหยุดทำงานและเริ่มใหม่ภายใน 2 ชั่วโมง เครื่องจะทำงานในโหมดที่เลือกไว้ก่อนหน้า

หมายเหตุ:

ในระหว่างการทำงานแบบ COOL อุณหภูมิที่ตั้งไว้อาจไม่เปลี่ยนแปลง หากอุณหภูมิห้องสูงกว่าอุณหภูมิที่ตั้งไว้ 2°C ในกรณีนี้ โปรดรอจนกระทั่งอุณหภูมิห้องลดลงถึงระดับที่ต่างจากอุณหภูมิที่ตั้งไว้ไม่เกิน 2°C

โหมด COOL

ผลิตเพื่อกับอากาศเย็นในระดับอุณหภูมิที่ท่านต้องการ

โหมด DRY

เป็นการลดความชื้นในห้อง อุณหภูมิห้องจะลดลงเล็กน้อย ไม่สามารถตั้งอุณหภูมิได้ในระหว่างการใช้โหมด DRY

โหมด FAN

เป็นการหมุนเวียนอากาศภายในห้องของท่าน

หมายเหตุ:

หลังจากการทำงานในโหมด COOL/DRY ขอแนะนำให้ใช้งานในโหมด FAN เพื่อทำให้ภายในของเครื่องภายในบ้านแห้ง

ระบบการทำงานฉุกเฉิน

เมื่อไม่สามารถใช้งานรีโมทคอนโทรลได้...

ท่านสามารถใช้ระบบการทำงานฉุกเฉินได้โดยการกดสวิทช์การทำงานฉุกเฉิน (E.O.SW) ที่เครื่องภายในบ้าน

แต่ละครั้งที่กดปุ่ม E.O.SW โหมดการทำงานจะเปลี่ยนไปตามลำดับดังนี้:

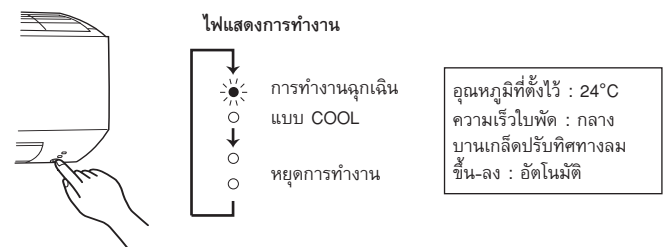

หมายเหตุ:

30 นาทีแรก การทำงานจะเป็นการเดินเครื่องทดสอบ ระบบควบคุม อุณหภูมิจะไม่ทำงาน และความเร็วพัดจะถูกตั้งไว้ที่ระดับสูง

ฟังก์ชันการเริ่มต้นการทำงานใหม่โดยอัตโนมัติ

หากเกิดกระแสไฟขัดข้อง หรือไฟหลักถูกตัดในระหว่างที่เครื่องทำงาน "ฟังก์ชันการเริ่มต้นการทำงานใหม่โดยอัตโนมัติ" จะเริ่มทำงานโดยอัตโนมัติตามโหมดเดิมที่ได้ตั้งไว้ด้วยรีโมทคอนโทรลก่อนที่ไฟหลักจะถูกตัด หากมีการตั้งเวลาไว้ การตั้งเวลาดังกล่าวจะถูกยกเลิก และตัวเครื่องจะเริ่มทำงานใหม่เมื่อกระแสไฟฟ้างลับสู่สภาวะปกติ

หากท่านไม่ต้องการใช้ฟังก์ชันนี้ โปรดปรึกษาตัวแทนศูนย์บริการ เนื่องจากต้องเปลี่ยนแปลงการตั้งค่าของตัวเครื่อง

การปรับทิศทางและความเร็วของลม

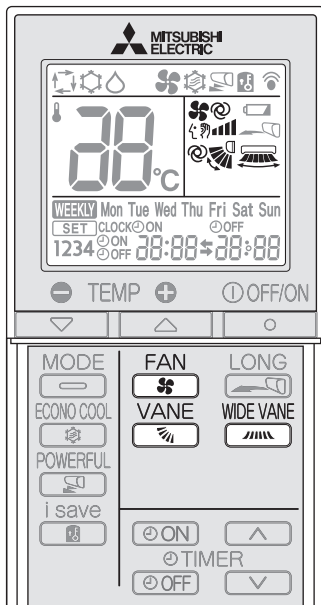

ทิศทางลม

- ⊙ (อัตโนมัติ) บานเกล็ดจะถูกตั้งไว้ที่ทิศทางลมที่มีประสิทธิภาพสูงสุด: ตำแหน่งแนวราบ
- ☂ (ปรับเอง) เพื่อประสิทธิภาพในการปรับอากาศ ให้เลือกตำแหน่งด้านบน ในโหมด COOL/DRY และเลือกตำแหน่งด้านล่างในโหมด FAN หากมีการเลือกตำแหน่ง (4) หรือ (5) ระหว่างการทำงานในโหมด COOL/DRY บานเกล็ดจะเลื่อนขึ้นโดยอัตโนมัติหลังจาก 0.5 ถึง 1 ชั่วโมง เพื่อป้องกันไม่ให้เกิดหยดน้ำจากการควบแน่น
- ☂ (สวิง) บานเกล็ดจะเลื่อนขึ้นและลงเป็นระยะๆ

กดปุ่ม **FAN** เพื่อเลือกความเร็วใบพัด เมื่อกดปุ่มแต่ละครั้ง ความเร็วของใบพัดจะเปลี่ยนไปตามลำดับดังนี้:

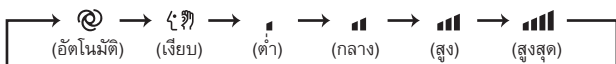

- เสียงบี๊บสั้นๆ 2 ครั้งจะดังขึ้นจากเครื่องภายในบ้าน เมื่อเลือกการทำงานแบบอัตโนมัติ
- ใช้ความเร็วใบพัดสูงขึ้นเพื่อทำความเย็นในห้องเร็วขึ้น ขอแนะนำให้ลดความเร็วใบพัดลงเมื่อห้องเย็นแล้ว
- ใช้ความเร็วใบพัดต่ำลงเพื่อการทำงานแบบเงียบ

กดปุ่ม **VANE** เพื่อเลือกทิศทางลม เมื่อกดปุ่มแต่ละครั้ง ทิศทางลมจะเปลี่ยนไปตามลำดับดังนี้:

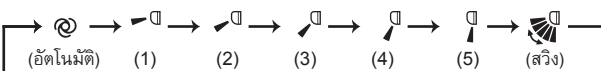

- เสียงบี๊บสั้นๆ 2 ครั้งจะดังขึ้นจากเครื่องภายในบ้าน เมื่อเลือกการทำงานแบบอัตโนมัติ

<GN18/24>

กดปุ่ม **WIDE VANE** เพื่อเลือกทิศทางลมในแนวซ้าย-ขวา เมื่อกดปุ่มแต่ละครั้ง ทิศทางลมจะเปลี่ยนไปตามลำดับดังนี้:

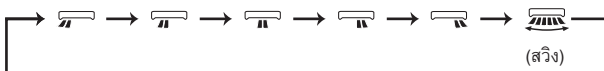

<GN30>

กดปุ่ม **WIDE VANE** เพื่อเลือกทิศทางลมในแนวซ้าย-ขวา เมื่อกดปุ่มแต่ละครั้ง ทิศทางลมจะเปลี่ยนไปตามลำดับดังนี้:

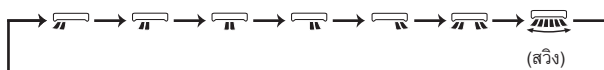

ระบบทำความเย็นแบบ LONG

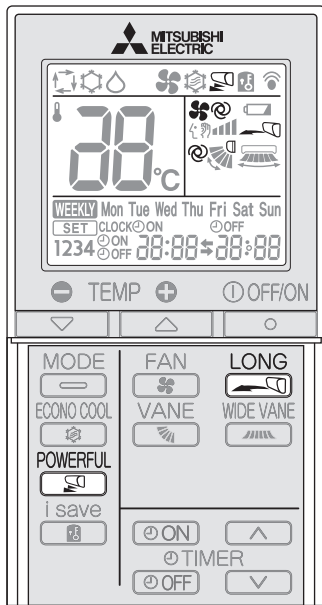

1 กดปุ่ม **LONG** เพื่อเริ่มทำงานในระบบทำความเย็นแบบ LONG

- ความเร็วพัดลมเพิ่มขึ้นและบานเกล็ดปรับทิศทางลมขึ้น-ลงจะปรับไปยังตำแหน่งของระบบทำความเย็นแบบ LONG
- อากาศครอบคลุมถึงพื้นที่ระยะไกล

2 กดปุ่ม **LONG** อีกครั้งเพื่อยกเลิกระบบทำความเย็นแบบ LONG

- ระบบทำความเย็นแบบ LONG จะถูกยกเลิกเมื่อกดปุ่ม OFF/ON, ปุ่ม VANE หรือปุ่มระบบทำความเย็นแบบ ECONO COOL

ระบบทำความเย็นแบบ POWERFUL

กดปุ่ม **POWERFUL** ในระหว่างที่อยู่ในโหมด COOL **หน้า 5** เพื่อเริ่มการทำงานระบบทำความเย็นแบบ POWERFUL

ความเร็วใบพัด : ความเร็วเฉพาะสำหรับโหมด POWERFUL
 บานเกล็ดปรับทิศทางลมขึ้น-ลง : ปรับตำแหน่ง หรือปรับตำแหน่งทิศทางลมลงด้านล่างในระหว่างการตั้งค่าแบบอัตโนมัติ

- อุณหภูมิไม่สามารถปรับได้ในระหว่างการทำความเย็นแบบ POWERFUL

กดปุ่ม **POWERFUL** อีกครั้งเพื่อยกเลิกการทำงานระบบทำความเย็นแบบ POWERFUL

- ระบบทำความเย็นแบบ POWERFUL จะถูกยกเลิกโดยอัตโนมัติใน 15 นาที หรือเมื่อกดปุ่ม OFF/ON, ปุ่ม FAN, ปุ่มระบบทำความเย็นแบบ ECONO COOL หรือปุ่ม i-save

การทำงานแบบ I-SAVE

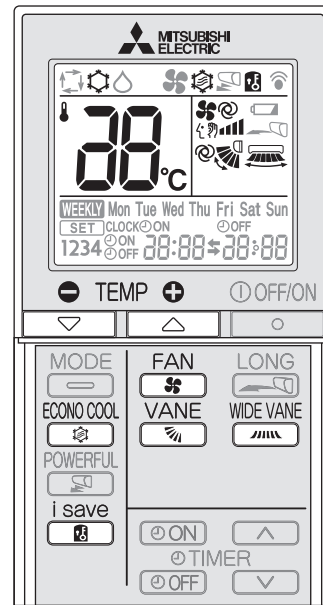

1 กดปุ่ม **i save** ในระหว่างที่อยู่ในโหมด COOL หรือ ECONO COOL เพื่อเลือกโหมด i-save

2 ตั้งอุณหภูมิ ความเร็วใบพัด และทิศทางลม

- เลือกการตั้งค่าแบบเดียวกันในครั้งถัดไปได้ เพียงแค่กดปุ่ม **i save**
- สามารถบันทึกการตั้งค่าได้หนึ่งกลุ่ม
- เลือกอุณหภูมิ ความเร็วใบพัด และทิศทางลมที่เหมาะสมกับห้องของท่าน

กดปุ่ม **i save** อีกครั้งเพื่อยกเลิกการทำงานแบบ i-save

- การทำงานแบบ i-save จะถูกยกเลิกด้วยเมื่อกดปุ่ม MODE หรือปุ่ม POWERFUL

การทำงานแบบ i-save

- ใช้งานฟังก์ชันย้อนกลับเพื่อเรียกคืนการตั้งค่าที่ต้องการ (ที่กำหนดไว้) ได้ด้วยการกดปุ่ม **i save** เพียงครั้งเดียว กดปุ่มอีกครั้ง และท่านสามารถย้อนกลับไปยังการตั้งค่าก่อนหน้าได้ทันที
- การทำงานแบบ i-save ไม่สามารถตั้งค่าในการตั้งค่ารายสัปดาห์ได้

ตัวอย่างการใช้งาน:

1. โหมดประหยัดพลังงาน
ตั้งอุณหภูมิให้อยู่ที่ 2°C ถึง 3°C ในโหมด COOL การตั้งค่านี้นี้เหมาะสำหรับห้องว่าง และในขณะนอนหลับ
2. การบันทึกการตั้งค่าที่ใช้งานบ่อย
บันทึกการตั้งค่าที่ท่านต้องการสำหรับ COOL/ECONO COOL วิธีนี้จะทำให้ท่านสามารถเลือกการตั้งค่าที่ต้องการได้ด้วยการกดปุ่มเพียงครั้งเดียว

ระบบทำความเย็นแบบ ECONO COOL

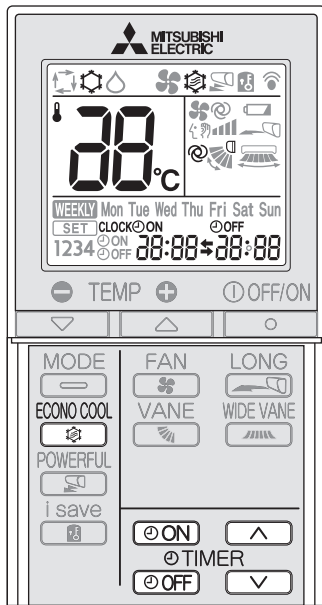

กดปุ่ม  ในระหว่างที่อยู่โหมด COOL หน้า 5 เพื่อเริ่มการทำงานแบบ ECONO COOL
เครื่องปรับอากาศจะทำงานแบบสวิงตามอุณหภูมิที่ตั้งไว้



กดปุ่ม  อีกครั้งเพื่อยกเลิกการทำงานแบบ ECONO COOL

- ระบบทำความเย็นแบบ ECONO COOL จะถูกยกเลิกเมื่อกดปุ่ม VANE, ปุ่ม LONG หรือปุ่ม POWERFUL

ระบบทำความเย็น “ECONO COOL” คืออะไร?

ระบบสวิง Swing (เปลี่ยนทิศทางลม) ทำให้รู้สึกเย็นสบายมากกว่าทิศทางลมเป่าคงที่ อุณหภูมิที่ตั้งค่าไว้และทิศทางลมจะเปลี่ยนแปลงด้วยการทำงานของไมโครโปรเซสเซอร์โดยอัตโนมัติ ยังจะคงให้ความรู้สึกเย็นสบายได้เหมือนเดิม ด้วยเหตุนี้จึงสามารถช่วยประหยัดพลังงานได้



การตั้งเวลาเปิด/ปิดเครื่อง (การตั้งเวลา ON/OFF)

1 กดปุ่ม  หรือ  ในขณะที่เครื่องกำลังทำงานเพื่อตั้งเวลา

 (การตั้งเวลา ON) : เครื่องจะเปิดเมื่อถึงเวลาที่กำหนด

 (การตั้งเวลา OFF) : เครื่องจะปิดเมื่อถึงเวลาที่กำหนด

- * ON หรือ OFF กะพริบ
- * ดูให้แน่ใจว่าได้ตั้งเวลาและวันที่ปัจจุบันไว้ถูกต้องแล้ว หน้า 4

2 กดปุ่ม  (เพิ่ม) และ  (ลด) เพื่อตั้งเวลาเปิด/ปิด

เมื่อกดปุ่มแต่ละครั้ง เวลาที่ตั้งไว้จะเพิ่มขึ้นหรือลดลงครั้งละ 10 นาที

- ตั้งเวลาในขณะที่ ON หรือ OFF กะพริบ

3 กดปุ่ม  หรือ  อีกครั้งเพื่อยกเลิกการตั้งเวลา

หมายเหตุ:

- สามารถตั้งเวลาเปิด (ON) และปิด (OFF) พร้อมกันได้ สัญลักษณ์  แสดงถึงลำดับการทำงานของการตั้งเวลา
- หากกระแสไฟฟ้าขัดข้องในขณะโปรแกรมการตั้งเวลาเปิดปิด (ON/OFF) ทำงานอยู่ ดู หน้า 5 “ฟังก์ชันการเริ่มต้นการทำงานใหม่โดยอัตโนมัติ”

การตั้งเวลาการทำงานรายสัปดาห์

- สามารถตั้งเวลาเปิด (ON) หรือปิด (OFF) ได้สูงสุด 4 ครั้งในแต่ละวันของสัปดาห์
- สามารถตั้งเวลาเปิด (ON) หรือปิด (OFF) ได้สูงสุด 28 ครั้งต่อสัปดาห์

ตัวอย่าง : ใช้งานที่ 24 °C ตั้งแต่ตื่นนอนจนกระทั่งออกจากบ้าน และใช้งานที่ 27 °C เมื่อกลับมาถึงบ้านจนเข้านอนในระหว่างวันทำงาน

ใช้งานที่ 27 °C ตั้งแต่ตื่นนอนตอนสายไปจนกระทั่งเข้านอนไม่ตกในช่วงวันหยุดสุดสัปดาห์

จันทร์	คำที่ 1	คำที่ 2	คำที่ 3	คำที่ 4
เปิด	เปิด	เปิด	เปิด	เปิด
6:00	8:30	17:30	22:00	
ศุกร์	คำที่ 1	คำที่ 2		
เปิด	เปิด			
8:00	21:00			

หมายเหตุ:

การตั้งเวลาเปิด/ปิด (ON/OFF) อย่างง่ายสามารถใช้งานได้เมื่อเปิดตั้งเวลารายสัปดาห์ ในกรณีนี้การตั้งเวลาเปิด/ปิด (ON/OFF) จะเป็นตัวกำหนดการทำงานแทนการตั้งเวลารายสัปดาห์ การทำงานตามการตั้งเวลารายสัปดาห์จะเริ่มขึ้นอีกครั้งเมื่อการตั้งเวลาเปิด/ปิด (ON/OFF) อย่างง่ายทำงานเสร็จสมบูรณ์แล้ว

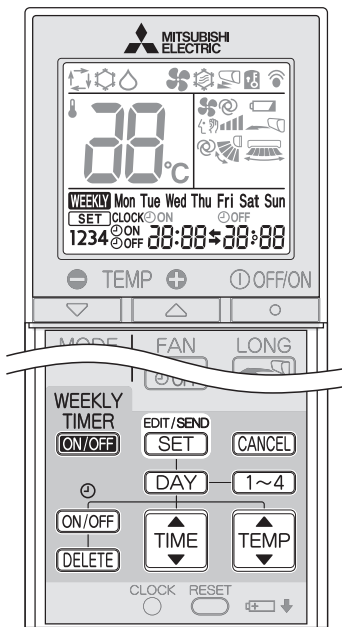

การตั้งเวลารายสัปดาห์

* ดูให้แน่ใจว่าได้ตั้งเวลาและวันที่ปัจจุบันไว้ถูกต้องแล้ว

1 กด **EDIT/SEND SET** เพื่อเข้าสู่โหมดการตั้งเวลารายสัปดาห์

WEEKLY Mon **SET** 1 --:-- --°C * **SET** จะพริบ

2 กด **DAY** และ **1~4** เพื่อเลือกการตั้งค่าวันและหมายเลขครั้ง

WEEKLY Mon Tue Wed Thu Fri Sat Sun ตัวอย่าง : เลือก [จ. อ. ... อา.] และ [1]

กด **DAY** เพื่อเลือกวันในรอบสัปดาห์ที่จะตั้งค่า
Mon → Tue → Wed → Thu → Fri → Sat → Sun
* สามารถเลือกทุกวันได้

กด **1~4** เพื่อเลือกตั้งค่าหมายเลขครั้ง
1 → 2 → 3 → 4

3 กด **ON/OFF**, **TIME**, และ **TEMP** เพื่อตั้งค่าเปิด/ปิด (ON/OFF) เวลาและอุณหภูมิ

WEEKLY Mon Tue Wed Thu Fri Sat Sun ตัวอย่าง : เลือก เปิด [ON], [6:00] และ [24°C]

กด **ON/OFF** เพื่อเลือกตั้งเวลาเปิด/ปิด (ON/OFF)
ON → OFF

กด **DELETE** เพื่อลบการตั้งเวลา

กด **TIME** เพื่อปรับเวลา

กด **TEMP** เพื่อปรับอุณหภูมิ

* กดปุ่มค้างไว้เพื่อให้ตัวเลขแสดงเวลาเปลี่ยนเร็วขึ้น
* สามารถตั้งค่าอุณหภูมิได้ระหว่าง 16°C ถึง 31°C ในการตั้งค่ารายสัปดาห์

กด **DAY** และ **1~4** เพื่อตั้งเวลาวันและ/หรือหมายเลขครั้งอื่น

4 กด **EDIT/SEND SET** เพื่อสิ้นสุดและส่งค่าการตั้งเวลารายสัปดาห์

Mon CLOCK 13:00 * **SET** ตัวอักษรจะหยุดกะพริบและเวลาปัจจุบันจะแสดงขึ้นมา

หมายเหตุ:

- กด **EDIT/SEND SET** เพื่อส่งค่าข้อมูลการตั้งเวลารายสัปดาห์ของเครื่องภายในบ้าน โดยรีโมทคอนโทรลไปที่ตัวเครื่องภายในบ้านค้างไว้ 3 วินาที
- เมื่อมีการตั้งเวลามากกว่าหนึ่งวันในหนึ่งสัปดาห์หรือตั้งหมายเลขครั้งมากกว่าหนึ่งค่า ไม่ต้องการ **EDIT/SEND SET** ทุกครั้งสำหรับแต่ละค่า สามารถกด **EDIT/SEND SET** เพียงครั้งเดียวหลังจากตั้งค่าทั้งหมดเสร็จแล้ว ค่าการตั้งเวลารายสัปดาห์ทั้งหมดจะถูกบันทึกไว้
- กด **EDIT/SEND SET** เพื่อเข้าสู่โหมดการตั้งเวลารายสัปดาห์ แล้วกด **DELETE** ค้างไว้ 5 วินาที โดยรีโมทคอนโทรลไปที่เครื่องภายในบ้าน เพื่อลบค่าการตั้งเวลารายสัปดาห์ทั้งหมด

5 กด **WEEKLY TIMER ON/OFF** เพื่อเปิดการตั้งเวลารายสัปดาห์ (**WEEKLY** จะสว่างขึ้น)

* เมื่อเปิดการตั้งเวลารายสัปดาห์ วันในรอบสัปดาห์ที่ตั้งค่าไว้แล้วจะสว่างขึ้น

กด **WEEKLY TIMER ON/OFF** อีกครั้งเพื่อปิดการตั้งเวลารายสัปดาห์ (**WEEKLY** จะดับไป)

หมายเหตุ:

ค่าที่บันทึกไว้จะไม่ถูกลบไปเมื่อปิดการตั้งเวลารายสัปดาห์

การตรวจสอบการตั้งเวลารายสัปดาห์

1 กด **EDIT/SEND SET** เพื่อเข้าสู่โหมดการตั้งเวลารายสัปดาห์

* **SET** จะกะพริบ

2 กด **DAY** หรือ **1~4** เพื่อดูการตั้งค่าเฉพาะวันหรือหมายเลขครั้ง

กด **CANCEL** เพื่อออกจากการตั้งเวลารายสัปดาห์

หมายเหตุ:

เมื่อเลือกทุกวันในสัปดาห์เพื่อดูการตั้งค่าโดยที่แต่ละวันมีการตั้งค่าแตกต่างกัน --:-- --°C จะปรากฏขึ้น

การทำความสะอาด

คำแนะนำ:

- ปิดสวิทช์แหล่งจ่ายไฟ หรือสับเบรกเกอร์ลงก่อนทำความสะอาด
- ระวังอย่าสัมผัสชิ้นส่วนที่เป็นโลหะด้วยมือเปล่า
- ห้ามใช้น้ำมันเบนซิน ทินเนอร์ ฟองชัด หรือยาฆ่าแมลง
- ใช้น้ำผสมผงซักฟอกเจือจางเท่านั้น
- ห้ามทำให้ชิ้นส่วนต่างๆ โดนแสงแดดส่องโดยตรง โดนความร้อน หรือเปลวไฟเพื่อทำให้แห้ง

- ห้ามใช้น้ำที่มีความร้อนเกิน 50°C
- ห้ามใช้แปรงขัด ฟองน้ำเนื้อแข็ง หรือสิ่งที่คล้ายกัน
- ห้ามจุ่มหรือใช้น้ำล้างบานเกล็ดปรับทิศทางลมขึ้น-ลง
- ห้ามใช้แรงกับใบพัดมากเกินไป เนื่องจากอาจทำให้ใบพัดแตกหรือชำรุด

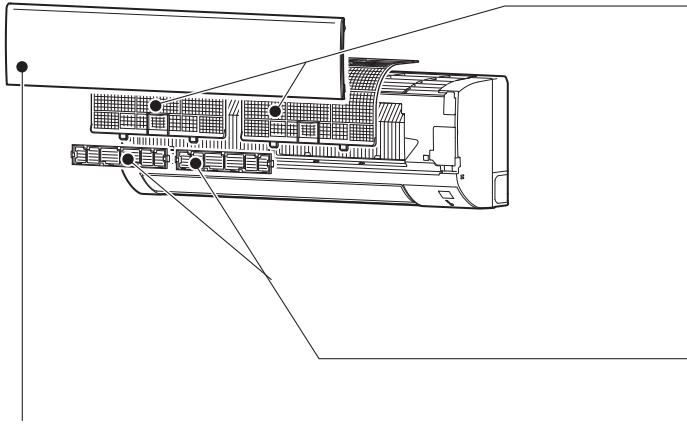

ฝาครอบด้านหน้า

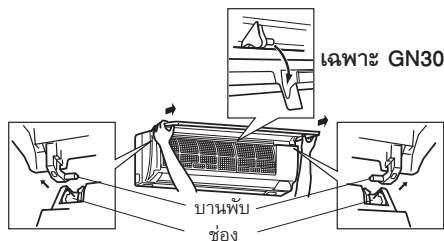

1. ยกฝาครอบด้านหน้าขึ้นจนได้ยินเสียง “คลิก”
2. จับบานพับไว้ และดึงออกมาดังแสดงในรูป
 - เช็ดด้วยผ้านุ่มแห้ง หรือล้างออกด้วยน้ำ
 - ห้ามแช่ฝาครอบด้านหน้าในน้ำนานเกินกว่า 2 ชั่วโมง
 - ผึ่งให้แห้งสนิทในที่ร่มก่อนใส่กลับเข้าไป
3. ติดตั้งฝาครอบด้านหน้ากลับเข้าไป โดยทำย้อนลำดับกับการถอด ปิดฝาครอบด้านหน้าให้สนิท แล้วกดลงตามตำแหน่งต่างๆ ตามแนวลูกศร

<GN18/24>



<GN30>

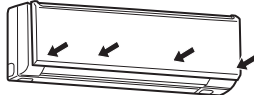

แผ่นกรองอากาศ (แผ่นกรองนาโนแพลตตินัม)

ทำความสะอาดทุก 2 สัปดาห์

- กำจัดสิ่งสกปรกด้วยเครื่องดูดฝุ่น หรือล้างออกด้วยน้ำ
- หลังจากล้างด้วยน้ำเสร็จแล้ว ผึ่งให้แห้งในที่ร่ม

“แผ่นกรองนาโนแพลตตินัม” คืออะไร?

นาโนแพลตตินัมคืออนุภาคของเซรามิกที่มีอนุภาคของแพลตตินัมซึ่งมีขนาดเล็กในระดับนาโนรวมอยู่ด้วย อนุภาคที่รวมอยู่ในวัสดุของแผ่นกรองนี้จะช่วยให้แผ่นกรองมีคุณลักษณะต่อต้านแบคทีเรียและขจัดกลิ่นได้เกือบถาวร ถือว่านาโนแพลตตินัมมีประสิทธิภาพเหนือกว่าสารคาร์บอน (สารไบโอพลาไวโนอยด์ที่พบในชาเขียว) แผ่นกรองนาโนแพลตตินัมไม่เพียงแต่ใช้สารประกอบในการปรับปรุงคุณภาพอากาศเท่านั้น ยังใช้กำจัดเชื้อแบคทีเรียและไวรัสอีกด้วย แผ่นกรองอากาศนี้มีประสิทธิภาพในการกรองอากาศได้เกือบถาวรแม้ว่าจะผ่านการล้างทำความสะอาดด้วยน้ำแล้วก็ตาม

แผ่นกรองฟอกอากาศ

(แผ่นกรองที่มีไอออนไซม์ต้านสารก่ออาการแพ้แบบอิเล็กทรอนิกส์)

ทุกๆ 3 เดือน:

- กำจัดสิ่งสกปรกด้วยเครื่องดูดฝุ่น

หากไม่สามารถกำจัดสิ่งสกปรกได้ด้วยการดูดฝุ่น:

- แขน่แผ่นกรองพร้อมโครงในน้ำค่อนข้างอุ่น แล้วล้างทำความสะอาด
- หลังจากล้างเสร็จ ผึ่งให้แห้งในที่ร่ม ติดตั้งเข้าที่ทั้งหมดของแผ่นกรองอากาศ

ทุกปี:

- เปลี่ยนแผ่นกรองฟอกอากาศ เพื่อประสิทธิภาพสูงสุด
- ชื่นส่วนหมายเลข

GN18/24: **MAC-2320FT** (มีโครง)

MAC-2321FT (ไม่มีโครง)

GN30: **MAC-2310FT-E** (มีโครง)

MAC-2410FT-E (ไม่มีโครง)

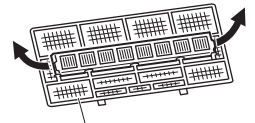

ดึงเพื่อถอดออกจากแผ่นกรองอากาศ

! สำคัญ

- ทำความสะอาดแผ่นกรองเป็นประจำเพื่อให้เครื่องปรับอากาศทำงานได้อย่างเต็มประสิทธิภาพและช่วยลดการสิ้นเปลืองกระแสไฟฟ้า
- แผ่นกรองที่สกปรกจะทำให้เกิดหยดน้ำบนเครื่องปรับอากาศซึ่งทำให้เชื้อต่างๆ เช่น เชื้อรา เจริญเติบโตได้ ฉะนั้นจึงควรทำความสะอาดแผ่นกรองอากาศทุก 2 สัปดาห์

เมื่อท่านคิดว่าเครื่องปรับอากาศของท่านมีปัญหา

หากตรวจสอบทุกข้อแล้ว แต่ตัวเครื่องยังทำงานไม่ปกติ ให้หยุดการใช้งานและปรึกษาตัวแทนจำหน่าย

อาการ	รายละเอียดและจุดตรวจสอบ
เครื่องภายในบ้าน	
เครื่องปรับอากาศไม่ทำงาน	<ul style="list-style-type: none"> • สับเบรกเกอร์ขึ้นหรือยัง? • เสียบปลั๊กไฟหรือยัง? • ตั้งเวลาเปิดเครื่องไว้หรือไม่? หน้า 8
บานเกล็ดปรับทิศทางลมขึ้น-ลงไม่ขยับ	<ul style="list-style-type: none"> • ติดตั้งบานเกล็ดปรับทิศทางลมขึ้น-ลงและบานเกล็ดปรับทิศทางลมซ้าย-ขวาถูกต้องหรือไม่? • ตะแกรงใบพัดลมบิดเบี้ยวผิดปกติหรือไม่?
เครื่องปรับอากาศไม่ทำงานช่วงเวลา 3 นาที หลังจากเริ่มเปิดเครื่อง	• เป็นการป้องกันเครื่องตามคำสั่งจากไมโคร-โปรเซสเซอร์ กรู๊ปอาร์เอสที
มีหมอกออกจากช่องลมออกของเครื่องภายในบ้าน	• ลมเย็นจากตัวเครื่องทำให้ความชื้นในอากาศภายในห้องเย็นขึ้นอย่างรวดเร็วจนกลายเป็นหมอก
การทำงานของแบบสวิงของบานเกล็ดปรับทิศทางลมขึ้น-ลง หยุดทำงานชั่วคราว จากนั้นเริ่มทำงานอีกครั้ง	• เป็นอาการปกติในการทำงานแบบสวิงของบานเกล็ดปรับทิศทางลมขึ้น-ลง
ทิศทางของลมเปลี่ยนไปในขณะทำงาน	<ul style="list-style-type: none"> • เมื่อเครื่องทำงานในโหมด COOL (ทำความเย็น) หรือ DRY (ลดความชื้น) หากเครื่องทำงานโดยเป่าลมลงอย่างต่อเนื่องเป็นเวลา 0.5 ถึง 1 ชั่วโมง ทิศทางลมจะปรับไปที่ตำแหน่งทิศทางลมขึ้นด้านบนโดยอัตโนมัติเพื่อป้องกันการควบแน่นและหยดน้ำ
เครื่องจะเริ่มทำงานเองเมื่อมีการเปิดไฟหลักเท่านั้น ถึงแม้จะไม่ได้ทำงานด้วยรีโมทคอนโทรล	<ul style="list-style-type: none"> • เครื่องปรับอากาศนี้ได้ถูกติดตั้งฟังก์ชันการเริ่มต้นการทำงานใหม่โดยอัตโนมัติ เมื่อกระแสไฟหลักถูกตัดโดยไม่มีกรวยกเลิกคำสั่งจากรีโมทคอนโทรล หลังจากไฟหลักเปิดอีกครั้ง เครื่องปรับอากาศจะเริ่มทำงานใหม่โดยอัตโนมัติตามระบบการทำงานที่ได้ถูกตั้งไว้ในรีโมทคอนโทรลก่อนที่ไฟหลักจะถูกตัด ดู "ฟังก์ชันการเริ่มต้นการทำงานใหม่โดยอัตโนมัติ" หน้า 5
เครื่องภายในบ้านจะมีสีซีดจางลงตามกาลเวลา	• แม้ว่าพลาสติกจะเปลี่ยนเป็นสีเหลืองเนื่องจากเหตุปัจจัยต่างๆ เช่น แสงอัลตราไวโอเลต และอุณหภูมิ แต่จะไม่มีผลต่อการทำงานของตัวเครื่อง
เครื่องภายนอกบ้าน	
พัดลมของเครื่องภายนอกบ้านไม่หมุนแม้ว่าคอมเพรสเซอร์จะทำงานหรือพัดลมเริ่มหมุนแล้วก็หยุดไป	• เมื่ออากาศภายนอกเย็นลงในขณะที่เครื่องทำความเย็น พัดลมจะทำงานเป็นจังหวะเพื่อรักษาความเย็นให้เพียงพอ
เกิดน้ำรั่วจากเครื่องภายนอกบ้าน	• ระหว่างการทำงานแบบ COOL (ทำความเย็น) และ DRY (ลดความชื้น) ท่อและจุดเชื่อมต่อต่างๆ จะเย็นตัวทำให้น้ำเกิดการกลั่นตัวได้
รีโมทคอนโทรล	
ไม่มีผลแสดงการทำงานที่รีโมทคอนโทรลหรือไม่ใช่ เครื่องภายในบ้านไม่ตอบสนองต่อสัญญาณของรีโมทคอนโทรล	<ul style="list-style-type: none"> • แบตเตอรี่หมดหรือไม่? หน้า 4 • โส้แบตเตอรี่ (+, -) ถูกขั้วหรือไม่? หน้า 4 • มีการกดปุ่มรีโมทคอนโทรลของเครื่องใช้ไฟฟ้าชนิดอื่นหรือไม่?

อาการ	รายละเอียดและจุดตรวจสอบ
อากาศไม่เย็น	
เครื่องปรับอากาศทำความเย็นไม่เพียงพอ	<ul style="list-style-type: none"> • อุ่นหมุมที่ตั้งไว้เหมาะสมหรือไม่? หน้า 5 • ความเร็วใบพัดตั้งไว้เหมาะสมหรือไม่? โปรดเปลี่ยนความเร็วใบพัดเป็นสูงหรือสูงสุด หน้า 6 • แผ่นกรองอากาศสะอาดหรือไม่? หน้า 10 • ใบพัดหรือตัวเปลี่ยนความร้อนของเครื่องภายในบ้านสกปรกหรือไม่? หน้า 10 • มีสิ่งกีดขวางที่ช่องลมเข้าหรือช่องลมออกของเครื่องภายในหรือภายนอกบ้านหรือไม่? • หน้าต่างหรือประตูถูกเปิดทิ้งไว้หรือไม่? • หากมีการใช้พัดลมระบายอากาศ หรือเตาแก๊สทำอาหารภายในห้อง ระบบทำความเย็นจะต้องทำงานหนักขึ้น จึงทำให้ความเย็นไม่เพียงพอ • หากอุณหภูมิภายนอกสูง ความเย็นอาจไม่เพียงพอ อาจใช้เวลาระยะหนึ่งที่จะให้ถึงอุณหภูมิที่ตั้งค่าไว้ หรืออาจไม่ถึง ทั้งนี้ขึ้นอยู่กับขนาดของห้อง อุ่นหมุมแวดล้อม และอื่นๆ
กระแสดม	
ลมจากเครื่องภายในบ้านมีกลิ่นผิดปกติ	<ul style="list-style-type: none"> • แผ่นกรองสะอาดหรือไม่? หน้า 10 • ใบพัดหรือตัวเปลี่ยนความร้อนของเครื่องภายในบ้านสกปรกหรือไม่? หน้า 10 • เครื่องอาจดูดกลิ่นควันเหม็นที่ติดตามฝาผนัง พรม เฟอร์นิเจอร์ ฝ้า ฯลฯ แล้วเป่าออกมาพร้อมลม
เสียง	
เกิดเสียงดังแฉก	• เสียงนี้อาจเกิดจากการขยาย/หดตัวของฝาครอบด้านหน้า ฯลฯ ซึ่งมีสาเหตุมาจากการเปลี่ยนอุณหภูมิ
เกิดเสียงคล้ายการเกิดฟองอากาศ	• เสียงนี้อาจได้ยินเมื่ออากาศภายนอกของห้องถูกดูดเข้ามาภายในห้องที่หน้าห้อง เพราะการทำงานของเครื่องดูดควันหรือพัดลมระบายอากาศ ซึ่งจะทำให้หน้าห้องที่อยู่นอกห้องที่หน้าห้องเกิดฟองอากาศได้ เสียงนี้อาจได้ยินเมื่ออากาศภายนอกห้องเป่าเข้ามาในหน้าห้องที่หน้าห้องที่ลมภายนอกห้องแรง
ได้ยินเสียงเครื่องจักรจากเครื่องภายในบ้าน	• เป็นเสียงของการเปิด/ปิดพัดลมหรือคอมเพรสเซอร์
ได้ยินเสียงน้ำไหล	• เป็นเสียงของน้ำยาทำความเย็นหรือน้ำควบแน่นไหลภายในเครื่อง
บางครั้งได้ยินเสียงฟู่เบาๆ	• เสียงนี้เกิดจากน้ำยาทำความเย็นเปลี่ยนทิศทางไหลภายในเครื่อง
การตั้งเวลา	
การตั้งเวลารายสัปดาห์ไม่ทำงานตามการตั้งค่า	<ul style="list-style-type: none"> • ตั้งเวลาเปิด/ปิดเครื่องไว้หรือไม่? หน้า 8, 9 • ส่งข้อมูลการตั้งค่าของการตั้งเวลารายสัปดาห์ไปยังเครื่องภายในบ้านอีกครั้ง เมื่อได้รับข้อมูลเรียบร้อยแล้วจะมีเสียงบี๊ปปาวๆ ดังมาจากเครื่องภายในบ้าน หากรับข้อมูลไม่ได้ เสียงบี๊ปปาวๆ จะดัง 3 ครั้ง ต้องแน่ใจว่าเครื่องได้รับข้อมูลเรียบร้อยแล้ว หน้า 9 • เมื่อเกิดกระแสไฟขัดข้องและไฟหลักถูกตัด นาฬิกาในเครื่องภายในบ้านจะทำงานไม่ถูกต้อง การตั้งเวลารายสัปดาห์จึงอาจไม่ทำงานตามปกติ ควรวางรีโมทคอนโทรลไว้ในที่ซึ่งเครื่องภายในบ้านสามารถรับสัญญาณได้ หน้า 3
เครื่องปรับอากาศเริ่ม/หยุดการทำงานเอง	• ตั้งเวลารายสัปดาห์ไว้หรือไม่? หน้า 9

ในกรณีต่อไป นี้ให้ท่านหยุดใช้งาน และปรึกษาตัวแทนจำหน่าย

- เมื่อมีน้ำรั่วหรือหยดน้ำจากเครื่องภายในบ้าน
- เมื่อไฟแสดงการทำงานด้านบนกะพริบ ยกเว้นเมื่อไฟของเครื่องแบบมัลติกะพริบขณะที่เครื่องอยู่ในโหมดพร้อมใช้งาน
- เมื่อเบรกเกอร์ตัดวงจรบ่อยครั้ง
- สัญญาณจากรีโมทคอนโทรลไม่สามารถรับได้ในห้องที่มีหลอดฟลูออเรสเซนต์ชนิด ON/OFF ด้วยอิเล็กทรอนิกส์ (ตัวอย่างเช่น ไฟหลอดฟลูออเรสเซนต์แบบอินเวอร์เตอร์ เป็นต้น)
- การทำงานของเครื่องปรับอากาศจะรวมกับการรับสัญญาณวิทยุหรือโทรทัศน์ อุปกรณ์ที่ได้รับผลกระทบอาจจำเป็นต้องใช้เครื่องขยายสัญญาณ
- เมื่อได้ยินเสียงผิดปกติ
- เมื่อพบการรั่วไหลของน้ำยาทำความเย็น

เมื่อไม่ได้ใช้เครื่องปรับอากาศเป็นเวลานาน

- 1 ทำงานในโหมด COOL โดยตั้งอุณหภูมิไว้ที่ระดับสูงสุด หรือตั้งค่าโหมด FAN ไว้เป็นเวลา 3 ถึง 4 ชั่วโมง **หน้า 5**
 - เป็นการขจัดความชื้นภายในเครื่อง
 - ความชื้นในเครื่องปรับอากาศเป็นส่วนหนึ่งที่ทำให้เกิดสภาพอันเหมาะสมต่อการเติบโตของเชื้อราได้
- 2 กดปุ่ม OFF/ON เพื่อหยุดการทำงาน
- 3 สับเบรกเกอร์ลง และ/หรือถอดปลั๊กไฟออก
- 4 ถอดแบตเตอรี่ทั้งหมดออกจากรีโมทคอนโทรล

เมื่อเริ่มใช้เครื่องปรับอากาศอีกครั้ง:

- 1 ทำความสะอาดแผ่นกรองอากาศ **หน้า 10**
- 2 ตรวจสอบว่าไม่มีสิ่งกีดขวางที่ช่องลมเข้า และช่องลมออกของเครื่องภายในและภายนอกบ้าน
- 3 ตรวจสอบว่าต่อสายดินถูกต้องแล้ว
- 4 ดู "การเตรียมตัวก่อนใช้งาน" และปฏิบัติตามคำแนะนำ **หน้า 4**

สถานที่ติดตั้งและงานทางด้านไฟฟ้า

สถานที่ติดตั้ง

หลีกเลี่ยงการติดตั้งเครื่องปรับอากาศในสถานที่ดังต่อไปนี้

- สถานที่ซึ่งเต็มไปด้วยน้ำมันเครื่อง
- สถานที่ซึ่งมีอากาศเค็ม เช่น บริเวณชายทะเล
- บริเวณที่เกิดก๊าซซัลไฟด์ เช่น น้ำพุร้อน สิ่งปฏิกล หรือน้ำเสีย
- บริเวณที่มีน้ำมันกระเด็น หรือบริเวณที่เต็มไปด้วยเขม่าควัน (เช่น พื้นที่ทำอาหารและโรงงาน ส่วนที่เป็นพลาสติกอาจเปลี่ยนแปลงและเสียหายได้)
- สถานที่ที่มีการใช้อุปกรณ์ความถี่สูงหรืออุปกรณ์ไร้สาย
- บริเวณที่ลมจากช่องลมออกของเครื่องภายนอกบ้านถูกกีดขวาง
- บริเวณที่เสี่ยงจากการทำงานหรือลมจากเครื่องภายนอกบ้านรบกวนเพื่อนบ้าน
- แนะนำให้ความสูงในการติดตั้งเครื่องภายในบ้านอยู่ที่ 1.8 ม. ถึง 2.3 ม. หากไม่สามารถทำได้ โปรดปรึกษาตัวแทนจำหน่ายของท่าน
- เครื่องภายในบ้านต้องติดตั้งภายในห้องที่มีพื้นที่เกินกว่าที่กำหนดไว้ โปรดปรึกษากับตัวแทนจำหน่ายของท่าน
- ห้ามใช้งานเครื่องปรับอากาศในระหว่างการก่อสร้างภายในและงานตกแต่งขั้นสุดท้าย หรือขณะขีดเงาพื้น ก่อนใช้งานเครื่องปรับอากาศ ให้ระบายอากาศภายในห้องหลังจากเสร็จสิ้นงานดังกล่าว มิฉะนั้นส่วนประกอบที่ระเหยได้ง่ายอาจเข้าไปติดภายในเครื่องปรับอากาศ ส่งผลให้น้ำรั่วหรือเกิดหยดน้ำค้างระจิดกระจาย

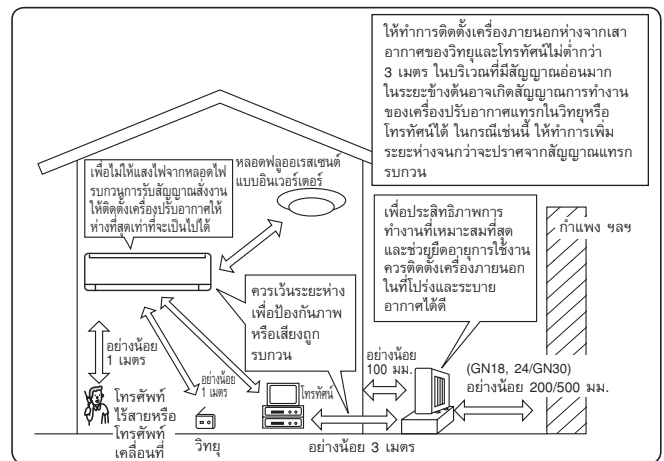

งานทางด้านไฟฟ้า

- เตรียมวงจรเฉพาะสำหรับแหล่งจ่ายไฟของเครื่องปรับอากาศ
- ควรตรวจสอบขนาดเบรกเกอร์ให้มั่นใจ

หากพบปัญหาใดๆ โปรดติดต่อตัวแทนจำหน่าย

ข้อมูลจำเพาะ

รุ่น		MSY-GN18VF	MSY-GN24VF	MSY-GN30VF
ขนาด สูง × กว้าง × ลึก (มม.)	เครื่องภายในบ้าน	305 × 923 × 250	305 × 923 × 250	325 × 1100 × 238
	เครื่องภายนอกบ้าน	550 × 800 × 285	714 × 800 × 285	880 × 840 × 330
น้ำหนัก (กก.)	เครื่องภายในบ้าน	12.5	12.5	15
	เครื่องภายนอกบ้าน	32	37	48.5



รายชื่อศูนย์บริการแต่งตั้งและอะไหล่ มิตซูบิชิ อิเล็กทริก ทั่วประเทศ

กรุงเทพมหานคร

บริษัท มิตซูบิชิอิเล็กทริก กัญยวัฒนา จำกัด (สำนักงานใหญ่)	28 ถนนกรุงเทพกรีฑา แขวงหัวหมาก เขตบางกะปิ กรุงเทพฯ 10240	โทร. 0-2763-7000 กต 6
บริษัท กัญย จำกัด	354 ซ.เอกมัย 20 ถ.สุขุมวิท 63 แขวงคลองตันเหนือ เขตวัฒนา 10110	โทร. 0-2391-8008-12 แฟกซ์ 02-3918010

ภาคเหนือ

บริษัท ทวียนต์ มาร์เก็ตติ้ง จำกัด	99/13 ม.13 ถ.พหลโยธิน ต.สันทราย อ.เมือง จ.เชียงใหม่ 57000	โทร. 053-700353-5 ต่อ 202,203,204 แฟกซ์ 053-700356
บริษัท กลษ์ - กฤษณ์ เอ็นจิเนียริ่ง จำกัด	221/9 ม.6 ถ.วงแหวนรอบกลาง ต.ฟ้าฮ่าม อ.เมือง จ.เชียงใหม่ 50300	โทร. 080-4946810 / 053-854239 แฟกซ์ 053-854239
ร้าน เทพสยามอิเล็กทริก	129 ถ.เจริญเมือง ต.ในเวียง อ.เมือง จ.แพร่ 54000	โทร. 054-620434, 506 แฟกซ์ 054-524454
บริษัท ไทยพานิช วิดีโอ จำกัด	1/94-97, 99-103 ถ.สารานุรัตน์ ต.ท่าอิฐ อ.เมือง จ.อุตรดิตถ์ 53000	โทร. 055-417982 แฟกซ์ 055-224519
บริษัท ไทยพานิช มาร์เก็ตติ้ง จำกัด	379/6 ม.7 ถ.พิษณุโลก-หล่มสัก ต.สมอแข อ.เมือง จ.พิษณุโลก 65000	โทร. 055-378666 ต่อ 119,130 แฟกซ์ 055-224519
หจก. นพคุณเอ็นจิเนียริ่ง	99-103 ถ.เจริญพัฒนา ต.ในเมือง อ.เมือง จ.เพชรบูรณ์ 67000	โทร. 056-721147-8 แฟกซ์ 056-711069
หจก. ธงชัยเซอร์วิส	27 ถ.ตัดใหม่สายซี ต.ธานี อ.เมือง จ.สุโขทัย 64000	โทร. 055-611626 แฟกซ์ 055-611737
หจก. บุญโรจน์ อิเล็กทริก ซัพพลาย	4/8 ซ.ร่วมจิต ถ.ประสพาทวิ อ.แม่สอด จ.ตาก 63110	โทร. 055-544938 แฟกซ์ 055-533648
หจก. สอาดลำปาง	111-115 ถ.บุญวาทย์ ต.สวนดอก อ.เมือง จ.ลำปาง 52000	โทร. 054-222107-8 ต่อ 113 แฟกซ์ 054-222109
ร้าน NP อิเล็กทรอนิกส์	48 ถ.ราษฎร์รวมใจ ต.ในเมือง อ.เมือง จ.กำแพงเพชร 62000	โทร. 055-712125 / 082-1652907 แฟกซ์ 055-712125
ร้าน เทคนิคออดิโอ	178 ม.3 ถ.น่าน-ทุ่งช้าง ต.บัว อ.บัว จ.น่าน 55120	โทร. 054-791215, 054-756418 แฟกซ์ 054-791215
ร้าน ตะพานหินเครื่องเย็น (1997)	157 ถ.ชมภูริเวช อ.ตะพานหิน จ.พิจิตร 66110	โทร. 056-664173 / 081-6744785 แฟกซ์ 056-664173

ภาคตะวันออกเฉียงเหนือ

ร้าน ยูดี เซอร์วิส	527/515 ม.5 ซุมชนหนองเตาเหล็ก ต.หมากแข้ง อ.เมือง จ.อุดรธานี 41000	โทร. 042-244707-8 แฟกซ์ 042-244705
ร้าน ทรัพย์อนันต์ เซอร์วิส	129 ม.9 ต.หนองโพน อ.ชุมแพ จ.ขอนแก่น 40130	โทร. 081-6465825
บริษัท แพร่การไฟฟ้า 1994 จำกัด	728/19-20 ถ.หน้าเมือง ต.ในเมือง อ.เมือง จ.ขอนแก่น 40000	โทร. 043-222357 / 043- 520381 แฟกซ์ 043-320382
ร้าน ประกิตต์	1961/13-14 ซ.สิบลี 30 ถ.สิบลี ต.ในเมือง อ.เมือง จ.นครราชสีมา 30000	โทร. 088-1219762 แฟกซ์ 044-278458
ร้าน โยแม็กซ์อิเล็กทรอนิกส์	271 ถ.สรรพสิทธิ์ (ก่อนถึงเรือนจำ) ต.ในเมือง อ.เมือง จ.นครราชสีมา 30000	โทร. 044-289189 แฟกซ์ 044-189189
ร้าน โซยอิเล็กทรอนิกส์	38-40 ถ.เทศบาล 14 อ.ปากช่อง จ.นครราชสีมา 30130	โทร. 044-311464 / 081-8777205 แฟกซ์ 044-315655
หจก. ออบไทยเจริญอิเล็กทริกฟลาซ่า	270-276 ถ.พหลโยธิน ต.ในเมือง อ.เมือง จ.อุบลราชธานี 34000	โทร. 045-261124-5 แฟกซ์ 045-224228
ร้าน ไทศาลเซอร์วิส	73/1-2 ถ.พิทักษ์พนมเขต ต.มุกดาหาร อ.เมือง จ.มุกดาหาร 49000	โทร. 081-5444967 แฟกซ์ 042-614211
ร้าน เอ็นพี การแอร์	87 ม.13 ถ.หนองคาย-พนาลัย ต.หาดคำ อ.เมือง จ.หนองคาย 43000	โทร. 080-4050559 / 042-012512 แฟกซ์ 042-012512
ร้าน นำโชค แอร์	144 ม.15 ถ.อนันตภักดิ์ ต.น้ำอ้อม อ.กันทรลักษ์ จ.ศรีสะเกษ 33110	โทร. 089-7221650 แฟกซ์ 045-663336
ร้าน เค.เอ็น.เอ็นจิเนียริ่ง	491/4 ถ.วิริยะอารังค์ ต.ในเมือง อ.เมืองยโสธร จ.ยโสธร 35000	โทร. 045-724588 แฟกซ์ 045-724589

ภาคตะวันออก

ร้าน ศูนย์บริการอิเล็กทรอนิกส์	200/30-32 ถ.สุขุมวิท ต.ทางเกวียน อ.แกลง จ.ระยอง 21110	โทร. 038-884223 / 087-1422608 แฟกซ์ 038-884223
ร้าน ศูนย์บริการอิเล็กทรอนิกส์ (สาขาชลบุรี)	192/6-7 ม.1 ถ.สุขุมวิท ต.คลองตำหรุ อ.เมือง จ.ชลบุรี 20000	โทร. 080-4419842
บริษัท โยแม็กซ์ อิเล็กทรอนิกส์ จำกัด	353/46 ม.9 ถ.สุขุมวิท ต.หนองปรือ อ.บางละมุง จ.ชลบุรี 20150	โทร. 038-716525-6 แฟกซ์ 038-716112
ร้าน สุชาติอิเล็กทรอนิกส์	1357 ม.1 ศูนย์การค้าศิริพมม ต.พนมสารคาม อ.พนมสารคาม จ.ฉะเชิงเทรา 24120	โทร. 081-5777979 / 038-551093 แฟกซ์ 038-551093
ร้าน เอกธนอิเล็กทรอนิกส์	130/3-4 ม.6 ซอยโรจโรจน์ กว. ต.กบินทร์ อ.กบินทร์บุรี จ.ปราจีนบุรี 25110	โทร. 086-0272861 แฟกซ์ 037-283261
ร้าน ศูนย์บริการอิเล็กทรอนิกส์ (สาขารัตนา)	325/3 ม.5 ต.หนองเสม็ด อ.เมือง จ.ตราด 23000	โทร. 087-1424208 / 039-520523 แฟกซ์ 039-520533

ภาคกลาง

หจก. กิจนิยม (สมัยใหม่)	85-87 ถ.ศรีสำโรง อ.โคกสำโรง จ.ลพบุรี 15120	โทร. 036-441175 แฟกซ์ 036-624467
หจก. ไทยเจริญแอร์	1/22 ซอย 13 ถ.สุทนต์ ต.ปากเพรียว อ.เมือง จ.สระบุรี 18000	โทร. 036-314476-7 แฟกซ์ 036-314476-7
บริษัท เจนโทรทัศน์ จำกัด	88/3-4 ถ.แสงชูโต ต.บ้านโป่ง อ.บ้านโป่ง จ.ราชบุรี 70110	โทร. 032-211447 แฟกซ์ 032-343981
บริษัท จิรัชย์อิเล็กทริก จำกัด	906 ถ.ซอยบ้านเช่า ต.มหาชัย อ.เมือง จ.สมุทรสาคร 74000	โทร. 034-811412-4 แฟกซ์ 034-811412-4
ร้าน คลินิกเครื่องเย็น	32 ซ.4 วัฒนธรรม ต.พระพรต ต.ท่าราบ อ.เมือง จ.เพชรบุรี 76000	โทร. 032-400770 / 032-400500 แฟกซ์ 032-415873
ร้าน กิตติ แอร์ เซอร์วิส	149/6 ถ.เพชรเกษม-ชายทะเล ม.6 ต.กำเนิดนพคุณ อ.บางสะพาน จ.ประจวบคีรีขันธ์ 77140	โทร. 032-691238 / 089-0688127 แฟกซ์ 032-692145
ร้าน ส.เจริญเซอร์วิส	120/32 ม.3 ต.คลองสวนพลู ถ.อยุธยา-บางปะอิน อ.เมือง จ.อยุธยา 13000	โทร. 080-5818534 แฟกซ์ 035-234264
หจก. ยูดีที อินเตอร์เทค	24/33-34 ม.4 ต.ปทุม-เสนา ต.โคกช้าง อ.บางไทร จ.อยุธยา 13190	โทร. 035-950311-2 แฟกซ์ 035-950313
หจก. บ้านสร้างแอร์ เซอร์วิส	192/15 ม.7 ต.ลำดวน อ.วังน้อย จ.พระนครศรีอยุธยา 13170	โทร. 081-8523154, 035-798080 แฟกซ์ 035-214647
ร้าน นรินทร์เครื่องเย็น	580 ม.5 ต.บ้านกล้วย อ.เมือง จ.ชัยนาท 17000	โทร. 056-421300 / 082-9422609 แฟกซ์ 056-412163
ร้าน ธนาภา แอร์แอนด์เซอร์วิส	64/2 ม.2 ต.เกาะศาลพระ อ.วัดเพลง จ.ราชบุรี 70170	โทร. 032-398078 / 087-0051560 แฟกซ์ 032-398078
ร้าน ธนัญชัย อิเล็กทรอนิกส์	654/1 ถ.นายจันทร์หนองเขี้ยว ต.บางพุทรา อ.เมือง จ.สิงห์บุรี 16000	โทร. 089-4145224 / 036-520384 แฟกซ์ 036-520384
ร้าน เอ็นทีเอส อิเล็กทริก	18/21 ถ.หมื่นหาญ ต.ท่าระหัด อ.เมือง จ.สุพรรณบุรี 72000	โทร. 035-503356 / 081-8390374 แฟกซ์ 035-502291

ภาคใต้

ร้าน ฟ้าไทย (เจริญกรุงชุมพร)	273/10 ถ.ปริมณฑลมารคา อ.เมือง จ.ชุมพร 86000	โทร. 077-511255 แฟกซ์ 077-511255
ร้าน ศูนย์บริการ สรรวมช่างและอะไหล่	204/40 ถ.วัดโพธิ์-ในลึก ต.มะขามเตี้ย อ.เมือง จ.สุราษฎร์ธานี 84000	โทร. 077-286331 แฟกซ์ 077-206557
ร้าน ศรีฟ้าแอร์เซอร์วิส	27/3 ม.5 ต.แม่หน้า อ.เกาะสมุย จ.สุราษฎร์ธานี 84330	โทร. 077-236419 แฟกซ์ 077-248268
บริษัท นครดีซี จำกัด	1997 ถ.ราชดำเนิน อ.เมือง จ.นครศรีธรรมราช 80000	โทร. 075-311243 แฟกซ์ 075-343730
บริษัท สุรจิต ทุ่งสง จำกัด	500 ถ.ชนปรีดา ต.ปากแพรก อ.ทุ่งสง จ.นครศรีธรรมราช 80110	โทร. 075-411169 แฟกซ์ 075-423929
ร้าน อี แอนด์ อี เซอร์วิส	69/169 ม.1 ถ.สพบุรีราเมศวร์ ต.คลองแห อ.หาดใหญ่ จ.สงขลา 90110	โทร. 074-426551 แฟกซ์ 074-426552
ร้าน นันทศักดิ์ แอร์	388 ถ.ราษฎร์อุทิศ ต.บ่อยาง อ.เมือง จ.สงขลา 90000	โทร. 074-322468 แฟกซ์ 074-322468
ร้าน โมเดิร์นแอร์	679 ม.6 ซ.มิตรสัมพันธ์ ถ.นเรศวรการภารดร ต.คลองขุด อ.เมือง จ.สตูล 91000	โทร. 074-772108 แฟกซ์ 074-772108
หจก. มีพรแอร์ แอร์ เซลล์ แอนด์ เซอร์วิส	58/21-22 ม.6 ต.วิเศษ อ.เมือง จ.ภูเก็ต 83000	โทร. 076-214001-2 แฟกซ์ 076-216005
หจก. แกรนด์อิเล็กทริก แอร์ เซอร์วิส	2/2 อุดตลันนท์ 1 ต.บางนาค อ.เมือง จ.นราธิวาส 96000	โทร. 085-8959245 แฟกซ์ 073-514908
ร้าน กษิต์เคชการไฟฟ้า	25/4 ม.1 ต.ตากแดด อ.เมือง จ.พังงา 82000	โทร. 076-414584 / 081-7283258 แฟกซ์ 076-414584
ร้าน บอยแอร์	293/13 ถ.เรืองราษฎร์ ต.เขานิวศน์ อ.เมือง จ.ระนอง	โทร. 081-5357896, 077-811725 แฟกซ์ 077-813739
บริษัท ติงแสงไทยวิทย (1992)	6 ถ.สถานี ต.ทับเที่ยง อ.เมือง จ.ตรัง 92000	โทร. 075-218742 / 089-7424913 แฟกซ์ 075-219068
บริษัท ไทศาลแอร์ เซ็นเตอร์ จำกัด	74/5-6 ถ.รัชฎา ต.ทับเที่ยง อ.เมือง จ.ตรัง 92000	โทร. 075-216991 แฟกซ์ 075-214588
ร้าน ปิ่นแก้วแอร์เซอร์วิส	123/4 ม.10 ต.สะเตงนอก อ.เมือง จ.ยะลา 95000	โทร. 073-243311 / 087-2991963 แฟกซ์ 073-243311

MITSUBISHI ELECTRIC CORPORATION

HEAD OFFICE: TOKYO BUILDING, 2-7-3, MARUNOUCHI, CHIYODA-KU, TOKYO 100-8310, JAPAN

JG79Y212H01