

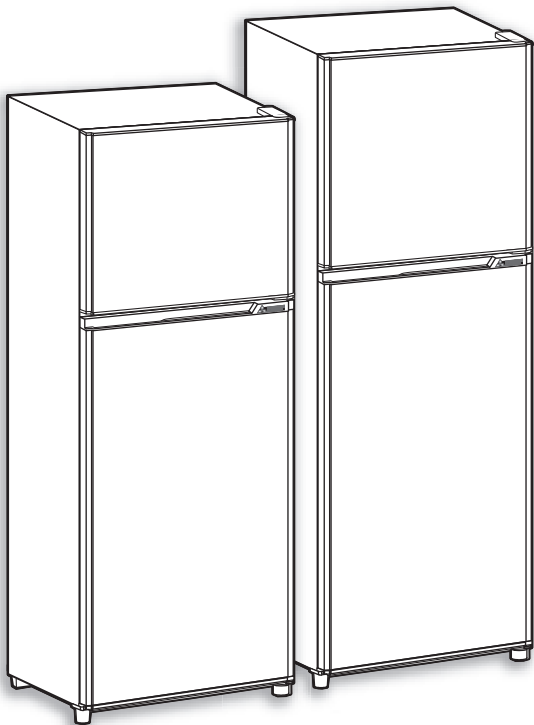

HOME REFRIGERATOR
MODEL
MR-FV25P
MR-FV29P



คู่มือแนะนำ การใช้งานตู้เย็น

แบบ 2 ประตู
ระบบไนโตรสตร (ไร้สาร CFC)

สารบัญ

ก่อนเริ่มใช้งาน

สิ่งที่ต้องปฏิบัติตามเพื่อความปลอดภัย	2
การติดตั้ง	4
ชิ้นส่วนประกอบของตู้เย็น	5
วิธีการใช้งานอย่างถูกต้อง	6
วิธีการปรับอุณหภูมิ	6
วิธีการถอดชิ้นส่วนและการบำรุงรักษา	8
ข้อควรปฏิบัติเมื่อไฟดับ, ไม่ได้ใช้เป็นเวลานาน และการขนย้าย	9
การตรวจเช็คข้อบกพร่อง และการแก้ปัญหาเบื้องต้น	10

ขอขอบพระคุณที่เลือกใช้ตู้เย็นมิตซูบิชิ

- กรุณาอ่านอย่างละเอียดและทำความเข้าใจกับคู่มือการใช้งานโดยเฉพาะ "สิ่งที่ต้องปฏิบัติตามเพื่อความปลอดภัย" เพื่อการใช้งานอย่างถูกต้องและปลอดภัย
 - กรุณาขอใบรับประกันสินค้าจากร้านค้าและกรอกข้อมูล "วันที่ซื้อ, ชื่อร้านค้า" ให้ครบถ้วนชัดเจน
 - กรุณาจัดเก็บใบรับประกันสินค้าไว้กับคู่มือแนะนำการใช้งานตู้เย็น
-
- ตู้เย็นนี้เป็นผลิตภัณฑ์ที่ผลิตขึ้นโดยมีวัตถุประสงค์เพื่อจัดเก็บอาหารแช่เย็นและแช่แข็งที่ใช้ภายในบ้านเท่านั้น ไม่เหมาะสำหรับใช้งานในเชิงพาณิชย์ หรืองานอุตสาหกรรม
 - ชิ้นงานพลาสติกส่วนใหญ่จะแสดงชื่อวัตถุดิบไว้เพื่อการนำกลับมาใช้ใหม่

สิ่งที่ต้องปฏิบัติตาม เพื่อความปลอดภัย (กรุณาปฏิบัติตาม อย่างเคร่งครัด)

- อันตรายอาจเกิดขึ้นได้เมื่อใช้งานผิด
ดั่งนั้นจึง ทำการแบ่งประเภทการแสดง
สัญลักษณ์ดังต่อไปนี้

⚠ คำเตือน

ไม่ปฏิบัติตามอาจได้รับอันตราย
ถึงแก่ชีวิตหรือบาดเจ็บสาหัส

⚠ ข้อควรระวัง

ไม่ปฏิบัติตามอาจได้รับบาดเจ็บ
หรือทรัพย์สินเสียหาย

- ความหมายของสัญลักษณ์ที่ใช้มีดังนี้

	ห้ามทำเด็ดขาด
	ห้ามแตะต้องเด็ดขาด
	ห้ามถอด, ซ่อม, แก้ไขเด็ดขาด
	ห้ามถู/เปียกน้ำเด็ดขาด
	ห้ามแตะต้องขณะที่ มือเปียก
	กรุณาปฏิบัติตาม คำแนะนำเสมอ
	สายดิน
	ต้องถอดเต้าเสียบ (ปลั๊กตัวผู้) ออกเสมอ

- เมื่อเกิดความผิดปกติและขัดข้อง ให้หยุด
เดินเครื่องทันที และติดต่อปรึกษากับศูนย์
บริการ หรือตัวแทนจำหน่ายของบริษัท
มิตซูบิชิ อิเล็กทริก กันยงวัฒนา จำกัด
เพื่อขอคำแนะนำ
- ในกรณีที่ชิ้นส่วนชำรุดเสียหาย ต้องใช้
ชิ้นส่วน และอะไหล่แท้จากศูนย์บริการ
หรือตัวแทนจำหน่ายของบริษัท มิตซูบิชิ
อิเล็กทริก กันยงวัฒนา จำกัด

⚠ คำเตือน

ห้ามติดตั้งตู้เย็นในสถานที่ที่เปียกน้ำหรือมี
ความชื้นสูง

อาจเกิดไฟดูด/ไฟไหม้
เนื่องจากฉนวนเสื่อม
สภาพได้

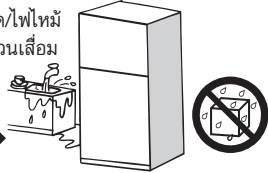

ดูหน้า 4

ในกรณีที่สายไฟชำรุด,เสียหายกรุณาติดต่อ
ศูนย์บริการเพื่อทำการเปลี่ยนสายไฟ

หากสายไฟชำรุดต้องใช้สายไฟใหม่จากศูนย์บริการ
หรือตัวแทนจำหน่าย และต้องแน่ใจว่าสายไฟใหม่
ตรงกับรุ่นที่ใช้อยู่

ดูหน้า 9

ต้องใช้กระแสไฟฟ้าตามที่กำหนดไว้ในฉลากที่ติดด้านในประตู (แรงดัน 220V 50Hz)

ห้ามใช้ปลั๊กพวง หรือปลั๊กร่วมกับเครื่องใช้ไฟฟ้าอื่น เพราะอาจทำให้เกิดไฟไหม้ได้

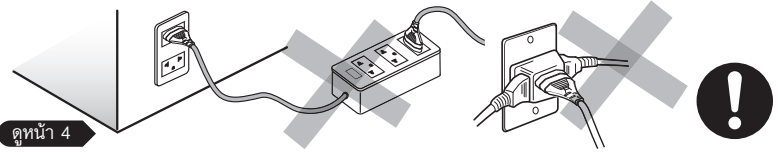

ดูหน้า 4

ห้ามวางของที่มีความร้อนบนตู้เย็น

ในขณะที่เปิดปิดตู้เย็น อาจจะทำให้ของตกหล่นใส่
จนบาดเจ็บ

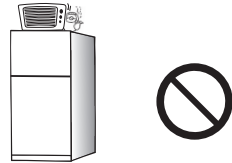

ห้ามใช้สเปรย์หรือสารไวไฟใกล้ตู้เย็น

เพราะอาจเป็นสาเหตุทำให้ติดไฟหรือไฟไหม้

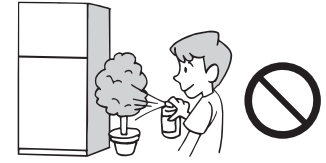

ห้ามโหนประตู, ห้ามยืนบนชั้นลิ้นชัก

อาจจะทำให้ตัวล้มและบาดเจ็บ



ห้ามเก็บเวชภัณฑ์หรือสารเคมีไว้ในตู้เย็น



ห้ามนำสารไวไฟหรือสารที่มีคุณสมบัติ

ระเบิดได้ เช่น

เบนซิน, เครื่อง
สำอาง, สเปรย์ใส่
ผมเก็บไว้ในตู้เย็น
เพราะอาจติดไฟ
และระเบิดได้

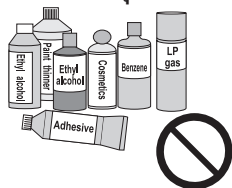

ห้ามวางตู้เย็นใกล้แหล่งความร้อน/เปลวไฟ/
ประกายไฟ เช่น เทียนไข, ธูป

ซึ่งอาจมาโดน

ตู้เย็นและทำ

ให้เกิดความ

เสียหายหรือ

ไฟไหม้

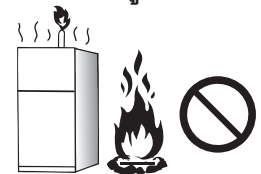

ห้ามนำเครื่องใช้ไฟฟ้า, อุปกรณ์อิเล็กทรอนิกส์,
แบตเตอรี่ และอุปกรณ์อื่นๆ มาแช่ไว้ใน

ตู้เย็น

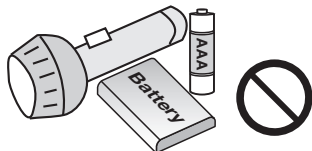

ห้ามแตะสัมผัสคอมเพรสเซอร์ ในขณะที่

เครื่องกำลังทำงาน เพราะส่วนดังกล่าว
มีความร้อนสูง

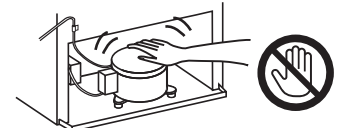

ห้ามวางภาชนะที่บรรจุน้ำไว้บนตู้เย็น

อาจเกิดไฟดูด/ไฟไหม้ได้หากชิ้นส่วนไฟฟ้าถูกน้ำ

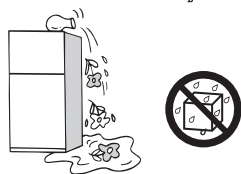

ห้ามฉีดน้ำ หรือรดน้ำใส่ตัวตู้เย็นทั้งภายใน

และภายนอกของตู้เย็น ในทุกกรณีเพราะจะ

ทำให้

ไฟดูด/
ไฟไหม้



⚠ คำเตือน

<p>ห้ามให้ตู้เย็นกดทับสายไฟ หรือเต้าเสียบ (ปลั๊กตัวผู้) เพราะจะทำให้สายไฟเสียหาย</p> <p>ห้ามมีของกด, ทับ, พับงอ จะเป็นสาเหตุของไฟดูด, ไฟไหม้</p> 	<p>ห้ามใช้สายไฟ, เต้าเสียบ(ปลั๊กตัวผู้) ที่ชำรุด เต้ารับ(ปลั๊กตัวเมีย) ที่หลวมหรือชำรุด</p> <p>เพราะอาจจะเป็นสาเหตุของไฟดูด, ไฟไหม้</p> 	<p>ห้ามถอดเต้าเสียบ(ปลั๊กตัวผู้) โดยวิธีดึงสายไฟ</p> <p>เพราะจะทำให้สายไฟเป็นรอยฉีกขาดและจะเป็นสาเหตุของไฟดูด, ไฟไหม้</p> 
<p>ห้ามแก้ไข, ดัดแปลง</p> <p>เพราะจะเป็นสาเหตุของไฟดูด, ไฟไหม้ หรือเกิดบาดเจ็บ</p> 	<p>ห้ามเสียบหรือถอดเต้าเสียบ(ปลั๊กตัวผู้) ในขณะที่มือเปียกอยู่</p> <p>เพราะจะเป็นสาเหตุของไฟดูด</p> 	<p>ต้องเสียบเต้าเสียบ(ปลั๊กตัวผู้) ให้แน่นเสมอ และต้องเสียบจนถึงโคนเต้าเสียบ(ปลั๊กตัวผู้)</p> <p>หากเสียบเต้าเสียบ(ปลั๊กตัวผู้) หลวมจะทำให้เกิดความร้อนจนอาจเกิดไฟไหม้</p> 
<p>ต้องตรวจเช็ก และทำความสะอาดสายไฟ, เต้าเสียบ(ปลั๊กตัวผู้) อย่างน้อยปีละ 1 ครั้ง</p> <p>หากมีฝุ่นเกาะจะทำให้เป็นสาเหตุของไฟไหม้</p> 	<p>เมื่อมีก๊าซรั่ว ให้เปิดหน้าต่างเพื่อระบายอากาศและต้องไม่แตะสัมผัสกับตู้เย็น</p> <p>เพราะอาจเกิดประกายไฟและเป็นสาเหตุให้ไฟไหม้</p> 	<p>ก่อนที่จะจะทิ้งตู้เย็นต้องถอดยางขอบประตูออก</p> <p>อาจเกิดอันตรายได้ หากเด็กเข้าไปติดอยู่ด้านใน</p> 
<p>เมื่อมีอาการผิดปกติต้องตัดกระแสไฟฟ้าทันที</p> <p>หากเดินเครื่องต่อไปอาจเป็นสาเหตุของไฟดูด, ไฟไหม้</p> 	<p>ต้องตัดกระแสไฟฟ้าทุกครั้ง เมื่อทำการซ่อมบำรุง</p> <p>หากลืมอาจเป็นสาเหตุของไฟดูด, ไฟไหม้</p> 	

⚠ ข้อควรระวัง

<p>อย่าแช่อาหารในปริมาณที่มากเกินไป ซึ่งจะทำให้ชั้นวางของดึงไม่ออกหรืออาหารอาจจะตกลงมา และทำให้ได้รับบาดเจ็บ</p> 	<p>ไม่ควรแช่เครื่องตีประเภทขวดหรือกระป๋องในช่องแช่แข็ง</p> <p>หากของเหลวด้านในแข็งจนทำให้ขวดหรือกระป๋องแตกจะเป็นสาเหตุทำให้ได้รับบาดเจ็บ หรือความเสียหาย</p> 	<p>ไม่ควรนำอาหารที่เปลี่ยนสี หรือเปลี่ยนสภาพมาบริโภค</p> <p>เพราะจะเป็นสาเหตุทำให้ป่วยหรืออาหารเป็นพิษ</p> 
<p>อย่าใช้ของมีคม, เครื่องมือ หรืออุปกรณ์อื่นๆ ในการละลายน้ำแข็ง</p> <p>เพราะจะเป็นสาเหตุทำให้ช่องแช่แข็งเสียหาย หรือเกิดบาดเจ็บ</p> 	<p>อย่าสอดมือหรือเท้าเข้าไปที่ตู้ตู้เย็นจะทำให้ได้รับบาดเจ็บจากแผ่นโลหะ</p> 	<p>ไม่ควรแตะสัมผัสอาหารหรือภาชนะในช่องแช่แข็งโดยที่มือเปียกอยู่</p> <p>อาจเป็นสาเหตุทำให้อาหารแช่แข็งเสียหายและได้รับบาดเจ็บที่ผิวหนังอันเกิดจากความเย็น</p> 
<p>ควรติดตั้งบนพื้นเรียบที่แข็งแรงและปรับขาตู้ให้ยึดติดกับพื้นให้มั่นคง</p> <p>หากตู้เย็นเคลื่อนไปมาจะเป็นสาเหตุทำให้ได้รับบาดเจ็บ</p> <p>ดูหน้า 4</p> 	<p>เมื่อขนย้ายตู้เย็น ควรจับในส่วนที่กำหนดไว้</p> <p>หากจับส่วนอื่นอาจจะเป็นสาเหตุทำให้เกิดบาดเจ็บ</p> <p>ดูหน้า 9</p> 	<p>ขณะเปิด-ปิดตู้เย็นต้องจับที่มือจับเพราะอาจหนีบลูกนิ้วมือ</p> 

การติดตั้ง

สถานที่ติดตั้ง

เพื่อให้ตู้เย็นทำงานได้อย่างมีประสิทธิภาพและปลอดภัยโปรดให้ความสำคัญกับสถานที่ติดตั้ง ดังนี้

1. พื้นผิวของสถานที่ติดตั้ง

- เพื่อป้องกันเสียงรบกวนที่เกิดจากการสั่นไหวของชั้นส่วนตู้เย็น พื้นสถานที่ติดตั้งจึงควรแข็งแรง, ราบเรียบ และมีระดับสม่ำเสมอ ในกรณีที่พื้นเป็นวัสดุอ่อน ยวบตัวได้ง่าย เช่น พรม, เสื่อ, Vinyl chloride ควรใช้แผ่นไม้ปูรองพื้นไว้อีกชั้นหนึ่ง เพื่อป้องกันการเสีรูปร่างของพื้นดังกล่าว

2. บริเวณสถานที่ติดตั้ง

- จะต้องเป็นบริเวณที่มีอากาศถ่ายเทได้สะดวก ไม่ถูกแสงแดดโดยตรง และไม่อยู่ในใกล้แหล่งความร้อน เช่น เตาแก๊ส, เตาอบ เป็นต้น
- ต้องเป็นบริเวณที่ไม่มีมีความชื้นสูงเพื่อป้องกันการเกิดสนิม

3. ระยะห่างจากผนังบริเวณที่ติดตั้ง

- ห่างจากผนังด้านข้างซ้ายและขวา ไม่น้อยกว่าด้านละ 2 ซม.
- ห่างจากผนังด้านหลัง ไม่น้อยกว่า 5 ซม.
- ห่างจากผนังด้านบน ไม่น้อยกว่า 10 ซม.

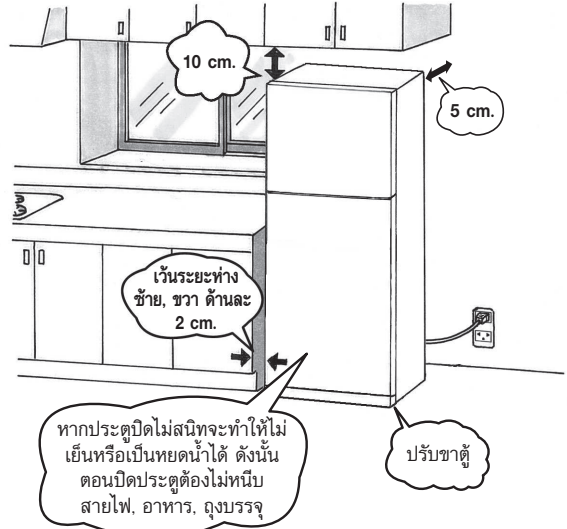

การปรับระดับขาตู้เย็นให้ได้แนวระนาบ

หลังจากติดตั้งในบริเวณที่ต้องการแล้ว จำเป็นต้องปรับระดับขาตู้เย็นทุกครั้ง เพื่อให้เกิดความมั่นคงของตู้ เพื่อเป็นการป้องกันการสั่นไหว, การปิดประตูไม่สนิท และการเคลื่อนตัวของตู้เย็นขณะใช้งาน โดยการหมุนปรับขาของตู้เย็นทั้งสองด้าน ให้สัมผัสกับพื้น และควรปรับให้ด้านหน้าตู้เย็นเป็นมุมเอียงขึ้นเล็กน้อยเพื่อป้องกันการปิดประตูไม่สนิทหรือประตูเปิดออกเองโดยไม่ตั้งใจ

การปรับระดับขาตู้เย็น

สถานที่ที่ติดตั้งไม่ได้ระนาบ, ขาตู้เย็นจมลงไปเพราะน้ำหนักของอาหาร ดังนั้นขอปรับขาตั้งตู้เย็นให้ได้ระดับ

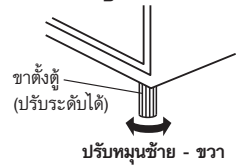

การติดตั้งที่มุงห้อง ตัวตู้จะเอียงเพราะขาตู้บางส่วนจมลงไปในพื้น ดังนั้นควรวางแผ่นไม้ที่มีความแข็งแรงรองใต้ขาตู้ด้านหลังก่อน

การต่อสายดิน

สิ่งสำคัญสำหรับความปลอดภัย ตู้เย็นนี้ต้องต่อสายดินก่อนใช้งาน เพื่อจะช่วยป้องกันไฟฟ้าดูดหรือไฟฟ้าช็อตจากกระแสไฟรั่วไหล

- ตู้เย็นต้องเสียบเต้าเสียบ(ปลั๊กตัวผู้) ที่เต้ารับ(ปลั๊กตัวเมีย) ที่จัดเตรียมไว้โดยเฉพาะ และต้องมั่นใจว่าใช้กระแสไฟฟ้าถูกต้อง (แรงดัน 220V 50Hz) เพื่อประสิทธิภาพที่ดีที่สุดและเป็นการป้องกันการใช้ไฟฟ้าเกินกำลังของวงจรไฟฟ้าในบ้าน ซึ่งเป็นสาเหตุของไฟไหม้
- ในกรณีที่เต้ารับ(ปลั๊กตัวเมีย)  ในที่ที่กักอาศัยเป็นแบบที่มีสายดินและมีการต่อสายดินที่ถูกต้องอยู่แล้วให้ติดต่อศูนย์บริการเพื่อรับคำแนะนำ
- ตู้เย็นที่มีเต้าเสียบ(ปลั๊กตัวผู้) แบบไม่มีสายดินให้ต่อสายดินเข้ากับสกรูที่ใช้ต่อสายดินที่เตรียมไว้ให้ทางด้านหลังตอนล่างของตู้เย็น

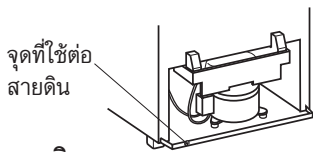

จุดที่ห้ามต่อสายดิน

- ท่อน้ำประปา, ท่อก๊าซ (อันตรายจากไฟดูด, ระเบิด)
- สายดินของโทรศัพท์หรือสายล่อฟ้า (อันตรายจากฟ้าผ่า)

การต่อกระแสไฟฟ้า

ตู้เย็น มิตซูบิชิ ผลิตภายใต้เงื่อนไขตามมาตรฐานความปลอดภัยของเต้าเสียบ(ปลั๊กตัวผู้)และเต้ารับ(ปลั๊กตัวเมีย) (มอก. 2214-2548) ในส่วนของเต้าเสียบ(ปลั๊กตัวผู้) เพื่อให้สอดคล้องกับมาตรฐานนี้ต้องใช้เป็นแบบ

2 ขากลม  ดังนั้นหากท่านยังใช้เต้ารับ(ปลั๊กตัวเมีย) แบบ 2 ขาแบนอยู่ 

หรือรูปแบบอื่นที่ไม่รองรับกับเต้าเสียบ (ปลั๊กตัวผู้) แบบ 2 ขากลมเพื่อความปลอดภัยจึงแนะนำให้ท่านทำการ

เปลี่ยนหรือติดตั้งเพิ่มเติมสำหรับเต้ารับ(ปลั๊กตัวเมีย) ที่ใช้กับเต้าเสียบ

(ปลั๊กตัวผู้) แบบ 2 ขากลมได้  หรือ  และ

ไม่ควรตัดต่อหรือดัดแปลงที่เต้าเสียบ(ปลั๊กตัวผู้) ด้วยวิธีอื่นๆ นอกเหนือ

จากการแนะนำของผู้ผลิต

⚠ คำเตือน

ห้ามเสียบเต้าเสียบ(ปลั๊กตัวผู้) ร่วมกับเครื่องใช้ไฟฟ้าอื่น และต้องมั่นใจว่าใช้กระแสไฟฟ้า (แรงดัน 220V 50Hz) ได้ถูกต้องสำหรับตู้เย็นรุ่นนี้

ชิ้นส่วนประกอบของตู้เย็น

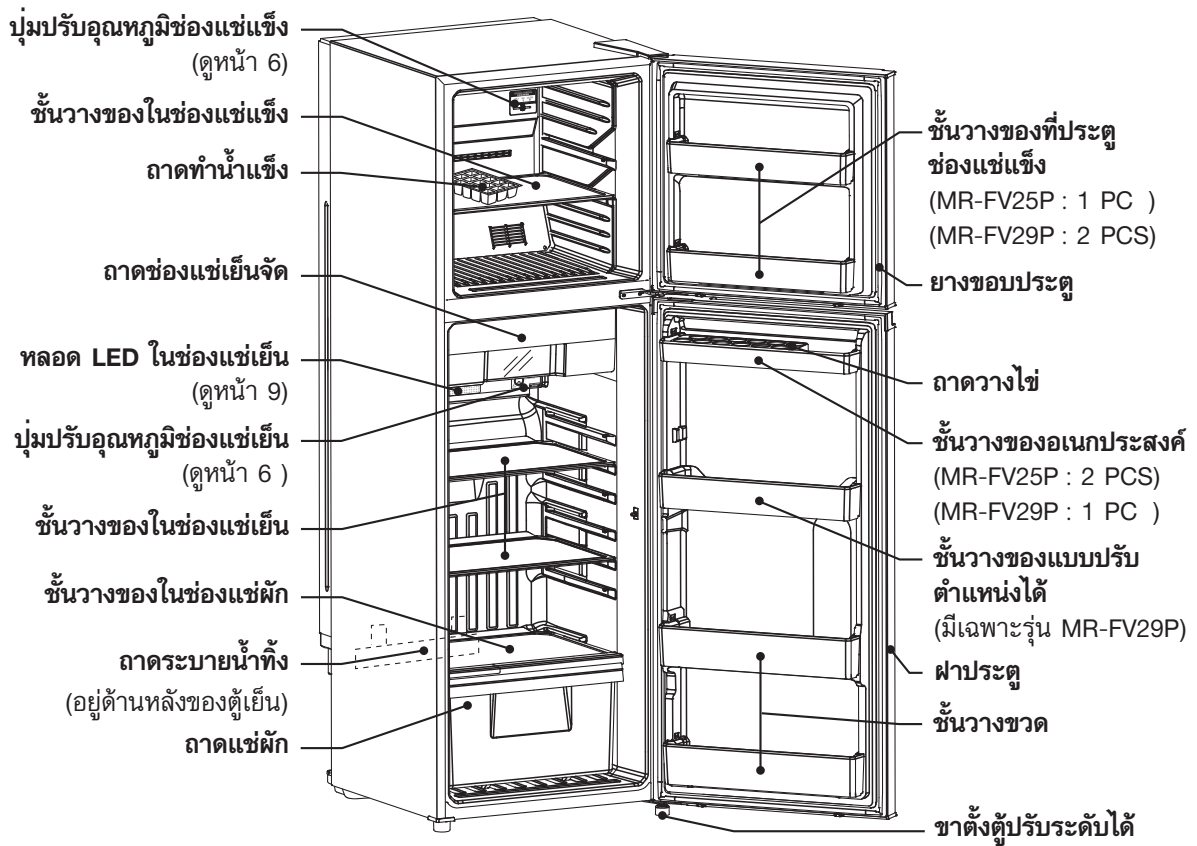

รูปแสดงตู้เย็นรุ่น MR-FV25P, MR-FV29P

วิธีการใช้งานอย่างถูกต้อง

วิธีการปรับอุณหภูมิ

ปุ่มปรับอุณหภูมิช่องแช่แข็ง

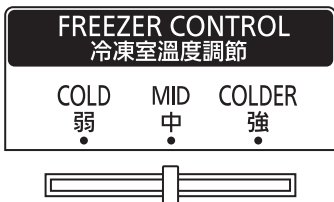

ปุ่มปรับอุณหภูมิช่องแช่แข็ง (A)

⚠️ ข้อควรระวัง

- ตู้เย็นนี้ไม่ควรใช้งานโดยเด็กเล็ก หรือผู้พิการโดยไม่มีผู้ควบคุมดูแล โดยเฉพาะเด็กเล็กต้องมีผู้ดูแลอย่างใกล้ชิดเพื่อมั่นใจว่าเด็กๆ จะไม่ไปเล่นตู้เย็น

ปุ่มปรับอุณหภูมิช่องแช่เย็น

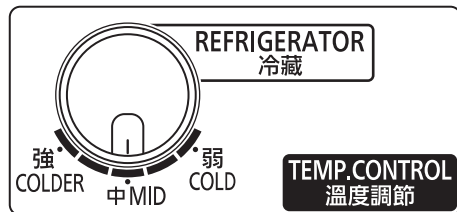

ปุ่มปรับอุณหภูมิช่องแช่เย็น (B)

ตู้เย็นรุ่นนี้การควบคุมอุณหภูมิมีความสัมพันธ์กันทั้งช่องแช่แข็งและช่องแช่เย็นยกตัวอย่าง กรณีปรับปุ่มควบคุมอุณหภูมิช่องแช่แข็ง (A) ก็มีความจำเป็นต้อง ปรับปุ่มควบคุมอุณหภูมิช่องแช่เย็น (B) ตามตาราง

ความเย็น ในช่องแช่แข็ง	ความเย็น ในช่องแช่เย็น	ปุ่มปรับอุณหภูมิ ช่องแช่แข็ง (A)	ปุ่มปรับอุณหภูมิ ช่องแช่เย็น (B)
ปกติ	ปกติ	MID	MID
เย็นจัด	เย็นจัด	MID	COLDER
เย็นจัด	ปกติ	COLDER	COLDER
ปกติ	เย็นจัด	COLD	COLDER

อุณหภูมิภายในช่องแช่เย็นจัดและช่องแช่ผักจะเปลี่ยนแปลงไปพร้อมกับการปรับอุณหภูมิในช่องแช่เย็น

การละลายน้ำแข็งอัตโนมัติ

ตู้เย็นนี้มีระบบละลายน้ำแข็งอัตโนมัติ โดยการทำงานของตู้เย็นเองดังนั้นจึงไม่ต้องกดละลายน้ำแข็งเอง น้ำที่เกิดจากการละลายน้ำแข็งอัตโนมัติจะไหลผ่านไปตามท่อน้ำทิ้งและเก็บที่ถาดระบายน้ำทิ้งด้านหลังตู้เย็น จากนั้นน้ำจะระเหยไปโดยอัตโนมัติจากการแผ่ความร้อนของคอมเพรสเซอร์

เพื่อให้เย็นเร็วขึ้น กรุณาปฏิบัติดังนี้

■ **เมื่อเสียบเต้าเสียบ(ปลั๊กตัวผู้) แล้วจะยังไม่เย็นในทันทีตามปกติจะต้องใช้เวลาประมาณ 4~5 ชม.**

- วางอาหารที่จะแช่ให้มีระยะห่างที่พอเหมาะ
- อาหารที่ยังไม่เย็นหรือไอศกรีมควรใส่หลังจากที่ตู้เย็นมีความเย็นที่เหมาะสมแล้ว
- ไม่แช่อาหารที่มีความร้อน ควรปล่อยให้อาหารเย็นลงจนอยู่ในระดับอุณหภูมิห้องก่อน
- เปิดปิดประตูให้น้อยที่สุดและใช้เวลาให้สั้น
- ปิดประตูตู้เย็นให้สนิททุกครั้งหลังการใช้งาน เพราะถ้าประตูถูกเปิดทิ้งไว้จะทำให้ตู้เย็นสูญเสียความเย็น และจะทำให้อาหารเน่าเสียได้ นอกจากนั้นยังทำให้สิ้นเปลืองค่ากระแสไฟฟ้าด้วย

โดยเฉพาะการติดตั้งในที่ที่มีความร้อน การทำน้ำแข็งในครั้งแรก อาจจะต้องใช้เวลาถึง 24 ชม.

วิธีการ ทำน้ำแข็ง

- เทน้ำลงในถาดทำน้ำแข็งประมาณ 80 % ของความจุของถาดทำน้ำแข็ง (รูปที่1)
- นำถาดน้ำแข็งที่ใส่น้ำแล้วใส่เข้าไปในช่องแช่แข็ง และระวังอย่าให้น้ำหก
- เมื่อต้องการนำน้ำแข็งออกจากถาดทำน้ำแข็ง ให้ใช้มือปิดถาดทำน้ำแข็งเบาๆ (รูปที่2) **ไม่ควรใช้มือตัดหรือหักถาด (รูปที่3)**

รูปที่ 1



รูปที่ 2

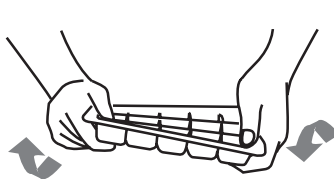

รูปที่ 3

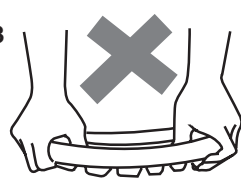

วิธีการใช้งานของแต่ละช่องชั้น

ช่องแช่เย็นจัด

ช่องแช่เย็นจัด สำหรับแช่เครื่องดื่มที่ต้องการความเย็นจัด หรือนำเนื้อสัตว์ที่ผ่านการแช่แข็งมาแล้ว มาวางพักชั่วคราว เพื่อรอการนำไปปรุงอาหารภายในวันนั้น เพื่อให้สะดวกต่อการแปรรูปหรือหันเป็นชิ้นได้ง่ายขึ้น

ถาดช่องแช่เย็นจัด

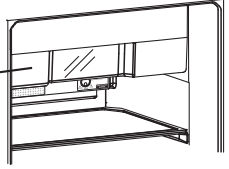

⚠ คำเตือน

ก่อนเปิดฝาประตูตู้เย็น จะต้องให้ถาดช่องแช่เย็นจัดอยู่ในตำแหน่งที่ถูกต้องเสียก่อน

ชั้นวางของอเนกประสงค์

ชั้นวางของอเนกประสงค์ สามารถนำมาเก็บของชิ้นเล็กๆ กระจุกรกระจิก ซึ่งถ้าคุณสามารถเก็บสิ่งของพวกนี้ในตู้ได้ เดียวได้ คุณก็จะค้นพบว่าจะมีพื้นที่ภายในตู้เย็นเหลือเพื่อที่จะใส่สิ่งของชิ้นใหญ่ๆ ได้อีก

ถาดวางไข่

- สามารถบรรจุไข่ได้มากมาย

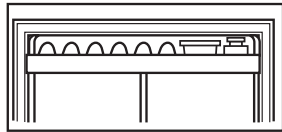

- หากท่านหยางถาดวางไข่ชั้น ท่านก็จะสามารถเก็บของชิ้นเล็กๆ บนชั้นวางไข่ได้อีก

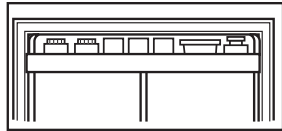

ชั้นวางขวด

- สามารถบรรจุขวดขนาดใหญ่ได้ในด้านขวา
- หากขวดต่างๆ ได้จัดเก็บในมุมๆ หนึ่งก็จะสามารถหยิบใช้สอยได้สะดวก

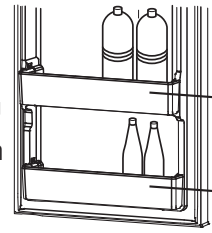

สำหรับขวดขนาดใหญ่
สำหรับขวดขนาดเล็ก

ชั้นวางของแบบปรับตำแหน่งได้

- ชั้นวางของแบบปรับตำแหน่ง สามารถเปลี่ยนแปลงตามขนาดของอาหารที่จะเก็บในชั้นวางของได้ (มีเฉพาะรุ่น MR-FV29)

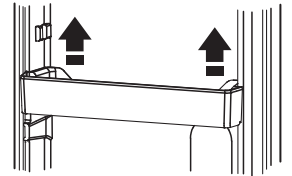

⚠ ข้อควรระวัง

- อย่าใส่อาหารล้นออกมาจากชั้นวางของ
- อย่าใส่ขวดล้นออกมาจากชั้นวางขวด
- อย่าปิดประตูตู้เย็นโดยที่มีอาหารวางกันไว้เพราะจะทำให้ประตูปิดไม่สนิท และอาจจะทำให้สูญเสียความเย็น, อาหารตกหล่น, อาจจะได้รับบาดเจ็บ และเสียหายได้
- ขนาดและชนิดของขวดที่มีขายตามท้องตลาด อาจจะสัมผัสกับชั้นวางของอื่นๆ หรืออาหารในชั้นวางของ จึงทำให้ปิดประตูตู้เย็นได้ไม่สนิท
- การแช่น้ำหรือของเหลวที่เป็นแหล่งความชื้นสูงในภาชนะปากกว้าง เช่น ชันน้ำ, หม้อแกง, หม้อขนม เป็นต้น ความชื้นจากสิ่งเหล่านี้เป็นสาเหตุหนึ่งที่ทำให้เกิดปริมาณน้ำแข็งมากกว่าปกติและเป็นเหตุให้เกิดน้ำล้นถาดน้ำทิ้งได้

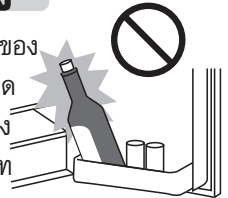

วิธีการถอดชิ้นส่วนและการบำรุงรักษา

วิธีการถอดชิ้นส่วน

ก่อนที่จะทำการถอดชิ้นส่วนต่างๆ

ต้องตัดกระแสไฟ

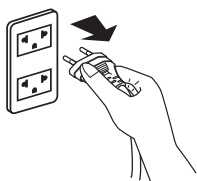

คำเตือน

หากไม่ตัดกระแสไฟอาจจะเป็นสาเหตุของไฟดูดได้

หลังจากถอดเต้าเสียบ (ปลั๊กตัวผู้) ออกควรปล่อยทิ้งไว้ประมาณ 10 นาทีขึ้นไปจึงจะเสียบเต้าเสียบ (ปลั๊กตัวผู้) ได้ ทั้งนี้เพื่อป้องกันไม่ให้คอมเพรสเซอร์เสียหายและเพื่อให้มีอายุการใช้งานที่ยาวนาน

การถอดชั้นวางของ

- ถอดชั้นวางของที่ฝาดออก เพื่อทำความสะอาด
- ชั้นวางของนี้ถอดออกโดยดึงขึ้นด้านบนเบาๆ

ชั้นวางของแบบปรับตำแหน่งได้

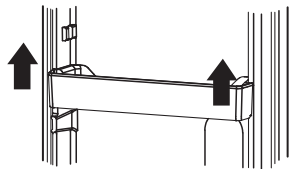

ชั้นวางของอนเนกประสงค์

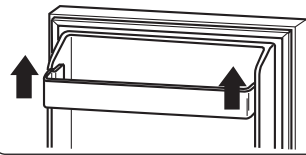

ชั้นวางขวด



การถอดประกอบช่องแช่เย็นจัด

ให้ทำการถอดถอดช่องแช่เย็นจัดออก เพื่อทำความสะอาด

- ใช้มือขวาและมือซ้ายจับที่ถาดช่องแช่เย็นจัดทั้ง 2 ด้าน
- ดึงถาดช่องแช่เย็นจัดออกมาจนสุด และยกปลายด้านท้ายขึ้นเล็กน้อยแล้วดึงออก
- หลังจากทำความสะอาดแล้วให้ประกอบเข้าที่เดิม

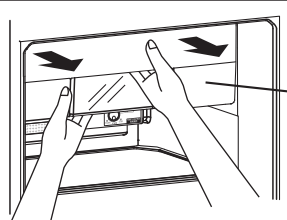

ถาดช่องแช่เย็นจัด

วิธีการถอดถาดช่องแช่เย็นจัดออก ในกรณีที่ต้องสាកการเปิดฝาประตูตู้เย็นถูกเปิดอย่างจำกัด

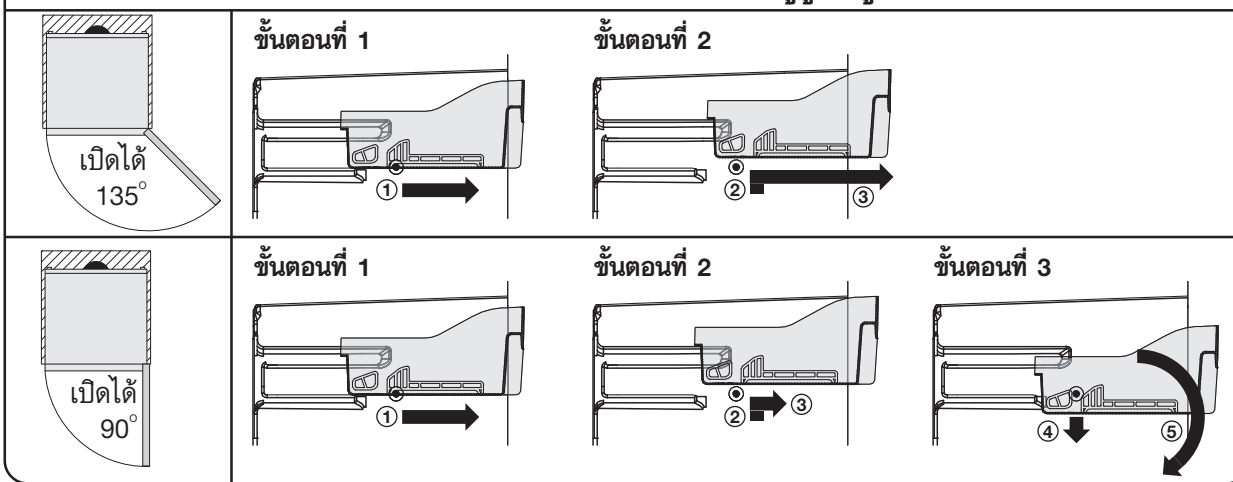

วิธีการประกอบให้ย้อนลำดับของการถอดออก

วิธีการบำรุงรักษา

- ① เช็ดตัวตู้ภายนอกด้วยผ้านุ่มชุบน้ำ บิดให้แห้งพอหมาดๆ แล้วเช็ดให้แห้งทุกครั้งที่เป็น

ไม่ควรทำความสะอาดตู้ด้วยน้ำยาทำความสะอาด, กรด, น้ำมัน, ทินเนอร์,



แอลกอฮอล์, น้ำร้อน, ฟงซึกฟอก และสารเคมีใดๆ ที่ส่งผลต่อความเสียหายแก่สี และชิ้นส่วนของตู้เย็นได้

- ② คราบน้ำมันจากอาหารที่ติดอยู่บนส่วนประกอบที่เป็นพลาสติก ส่วนมากมีผลทำให้เกิดรอยร้าวที่ผิวหน้าของพลาสติกจึงควรเช็ดคราบน้ำมันทุกครั้งที่เป็น โดยใช้น้ำอุ่นผสมน้ำสบู่เจือจางทำความสะอาด หลังจากนั้นใช้น้ำทำความสะอาดอีกครั้ง แล้วจึงใช้ผ้าเช็ดให้แห้ง

(ห้ามใช้ทินเนอร์และแอลกอฮอล์ในการทำความสะอาดด้านในตู้)

- ③ ทำความสะอาดอย่างชอบประตู โดยใช้ผ้าอุ่นผสมน้ำสบู่เจือจาง เช็ดทำความสะอาดแล้วจึงใช้ผ้าเช็ดให้แห้ง เป็นประจำประมาณ 2 สัปดาห์ต่อครั้ง แต่ต้องระวังบริเวณขอบประตูที่เสียดสีกับขอบตัวตู้ เนื่องจากมีการทาสารหล่อลื่น (พาราฟิน) ที่ขอบตัวตู้เพื่อช่วยลดการเสียดสี จึงต้องระวังไม่ให้สารหล่อลื่น (พาราฟิน) ที่ทาอยู่ถูกเช็ดออก

ด้านหลังตู้เย็น / พับ

1. เลื่อนตู้เย็นให้ออกจากฝาผนัง (เพื่อสามารถเข้าไปทำความสะอาดได้)
2. บัดกวาดทำความสะอาดด้านหลัง, ผนัง, พับ เนื่องจากเป็นตำแหน่งที่จะสกปรกหรือมีฝุ่นเกาะได้ง่าย

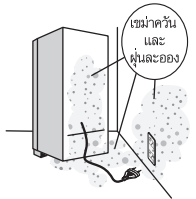

⚠ คำเตือน

อย่าสอดมือ/เท้าเข้าไปใต้ตู้เย็น เพราะอาจจะทำให้เกิดบาดเจ็บได้

การทำความสะอาดถาดระบายน้ำทิ้ง

ถาดระบายน้ำทิ้งสกปรกง่ายมากและจะทำให้เกิดกลิ่น จึงควรหมั่นทำความสะอาดอยู่เสมอ

1. เลื่อนตู้ออกเพื่อมีช่องว่างห่างจากผนังเล็กน้อย
2. ใช้ผ้าชุบน้ำ หรือดูดน้ำออกจากถาดระบายน้ำทิ้งจนหมด
3. ใช้ผ้าหมาดๆ เช็ดภายในถาดระบายน้ำทิ้งจนสะอาด

⚠ คำเตือน

ห้ามให้น้ำกระเด็นถูกสายไฟที่ต่อเข้ากับคอมเพรสเซอร์ ซึ่งอาจเป็นสาเหตุให้เกิดไฟฟ้าลัดวงจร และขณะทำความสะอาด ต้องระวังท่อน้ำยาที่อยู่ในถาดหักงอ หรือเสียหาย

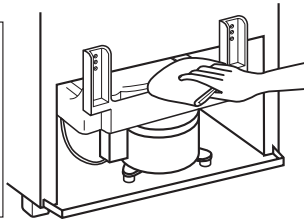

การเปลี่ยนหลอด LED ในตู้เย็น

หลอด LED ในช่องแช่เย็น

เมื่อต้องการเปลี่ยนหลอด LED ให้ติดต่อศูนย์บริการ หรือตัวแทนจำหน่ายของบริษัท มิตซูบิชิ อิเล็กทริก กันยงวัฒนา จำกัด เปลี่ยนให้ใหม่

⚠ คำเตือน

- ในการทำความสะอาด ห้ามใช้น้ำถูตัวตู้เย็นโดยตรง เช่น ราดหรือรดน้ำ ไปที่ตัวตู้ซึ่งมีผลให้ตู้เย็นเสียหายไฟรั่วหรือไฟไหม้ได้

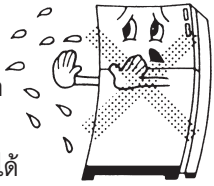

หลังจากบำรุงรักษาเสร็จแล้ว

การตรวจสอบสายไฟ/เต้าเสียบ(ปลั๊กตัวผู้)/เต้ารับ(ปลั๊กตัวเมีย)

- สายไฟหรือเต้าเสียบ(ปลั๊กตัวผู้) เป็นรอยฉีกขาดหรือไม่
- ที่สายไฟมีน้ำเกาะติดหรือไม่
- ที่สายไฟ/เต้าเสียบ(ปลั๊กตัวผู้) มีความร้อนผิดปกติหรือไม่
- เต้ารับ(ปลั๊กตัวเมีย) หลวมคลอนหรือไม่
- เต้าเสียบ(ปลั๊กตัวผู้) เสียบได้แน่นดีหรือไม่

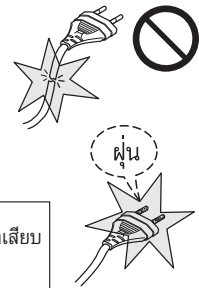

⚠ คำเตือน

อาจเกิดไฟดูดหรือไฟไหม้ได้ หากสายไฟ/เต้าเสียบ(ปลั๊กตัวผู้) มีรอยฉีกขาด, มีฝุ่นเกาะติด

ข้อควรปฏิบัติเมื่อไฟดับ, ไม่ได้ใช้เป็นเวลานาน และการขนย้าย

เมื่อไฟดับจากสายส่งของการไฟฟ้า

ควรเปิดตู้เย็นให้น้อยครั้ง และหลีกเลี่ยงการแช่อาหารใหม่

เมื่อไม่ได้ใช้งานหรือหยุดการใช้งานตู้เย็นเป็นเวลานาน

นำอาหารที่แช่ไว้ออกจากตู้เย็น แล้วตัดกระแสไฟโดยการถอดเต้าเสียบ(ปลั๊กตัวผู้)ออก จากนั้นทำความสะอาดชิ้นส่วนภายในตู้เย็นแล้วเช็ดให้แห้งสนิท และไม่ควรแช่อาหารทิ้งไว้ในตู้เย็นอีก หลังจากนั้นเปิดประตูตู้เย็นทิ้งไว้ ให้ภายในแห้งประมาณ 2-3 วัน กรณีที่แห้งไม่สนิทอาจจะทำให้เกิดเชื้อรา, กลิ่นอับเหม็น และอุปกรณ์ทำความเย็นเกิดการกัดกร่อนซึ่งอาจทำให้น้ำยาทำความเย็นรั่ว

เมื่อทำการขนย้าย

1. เทน้ำในถาดทำน้ำแข็งออกให้หมด **ดูหน้า 6**
2. เทน้ำที่ถาดระบายน้ำทิ้งออกให้หมด (อยู่ด้านหลังของตู้เย็น) ด้วยวิธีการเอียงตู้เย็นไปทางด้านหลัง จากนั้นน้ำจะไหลออกมาจากถาดระบายน้ำทิ้ง (ตามรูป)
3. การขนย้ายให้ใช้คน 2 คนขึ้นไป โดยให้ยกบริเวณด้านล่างของตู้เย็นกับมือจับด้านหลังของส่วนบน

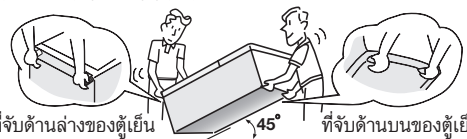

⚠ คำเตือน

ห้ามวางตู้เย็นแนวนอน (อาจทำให้คอมเพรสเซอร์ เสียหายได้)

การตรวจเช็คข้อบกพร่อง และการแก้ปัญหาเบื้องต้น

ปัญหา	การตรวจเช็ค	วิธีแก้ไข
ไม่มีความเย็นเลย	1. เต้าเสียบ(ปลั๊กตัวผู้) เสียบอยู่หรือไม่	1. กรุณาตรวจเช็คเต้าเสียบ(ปลั๊กตัวผู้) หรือสะพานไฟ
ไม่ค่อยเย็น มีน้ำแข็งน้อย น้ำแข็งละลาย	1. ปรับอุณหภูมิไปที่ "COLD" หรือไม่ 2. เพิ่งติดตั้งเสร็จหรือไม่ 3. ระยะห่างโดยรอบไม่มี, อยู่ในที่ที่มีความร้อน เช่น ที่ถูกแสงแดดโดยตรงหรือไม่ 4. ความเย็นรั่วออกมาหรือไม่, ประตูเปิดหรือปิดไม่สนิทหรือไม่	1. ปรับอุณหภูมิไปที่ "COLDER" 2. ต้องใช้เวลา 4~5 ชม. ถึงจะทำน้ำแข็งได้ ในฤดูร้อนอาจจะต้องใช้เวลา 24 ชม. ในการทำน้ำแข็ง 3. กรุณาเช็ควาล์วติดตั้งได้ถูกต้องหรือไม่ ดูหน้า 4 4. กรุณาเช็ควาล์วใส่อาหารมากเกินไปหรือไม่, ประตูปิดสนิทหรือไม่ ดูหน้า 7
นอกจากช่องแช่แข็งแล้ว อาหารในช่องอื่นก็แข็งหมด	1. ปรับอุณหภูมิที่ช่องแช่แข็งไว้ที่ "MID" และปรับอุณหภูมิที่ช่องแช่เย็นไว้ที่ "COLDER" หรือไม่ 2. ใส่อาหารที่มีความชื้นมากเกินไปด้านในสุดหรือไม่	1. ปรับอุณหภูมิที่ช่องแช่แข็งไว้ที่ "MID" และปรับอุณหภูมิที่ช่องแช่เย็นไว้ที่ "MID" 2. กรุณาวางอาหารที่มีส่วนของน้ำมากไว้ข้างหน้า เช่น เต้าหู้, ผัก, ผลไม้ เป็นต้น
ข้างนอกและในมีหยดน้ำเกาะ ที่ช่องแช่แข็งมีน้ำแข็งเกาะ	1. เปิดประตูบ่อย หรือปิดไม่สนิทหรือไม่ 2. เป็นช่วงที่มีความชื้นสูงหรือไม่ เช่น ช่วงฝนตก	1. เมื่อความชื้นในอากาศถูกทำให้เย็นอาจจะทำให้เกิดน้ำแข็งหรือหยดน้ำได้ และหากประตูมีช่องว่างเพียงเล็กน้อยก็จะทำให้มีหยดน้ำได้ ดูหน้า 4 2. บางครั้งก็มีหยดน้ำ ขอให้ใช้ผ้าแห้งเช็ด และที่ช่องแช่แข็งหยดน้ำจะเกาะเป็นน้ำแข็งได้ง่าย เมื่อเปิดประตูแล้วควรรีบปิดโดยเร็ว
ประตูเปิดออกง่าย ประตูไม่ปิด	1. ประตูชนกับอาหารหรือไม่ ใส่ของหรืออาหาร มากเกินไปหรือไม่ 2. มีอาหารตกลงไปที่ด้านหลังของช่องแช่หรือไม่ หรือมีสิ่งของคั่นอยู่ระหว่างตัวตู้กับประตู	1. กรุณาอย่าจัดเก็บอาหารให้ไหลออกมาจากช่องแช่หรือ ถาด 2. กรุณาจัดวางอาหารโดยไม่ให้อาหาร, ถูพลาสติก, สิ่งของอื่นใดไปคั่น ระหว่างประตู 3. ปรับขาตู้ขึ้นมาเพื่อให้ด้านหลังสูง เอียงขึ้นข้างบนเล็กน้อยก็จะทำให้ ประตูปิดง่ายขึ้น ดูหน้า 4
มีกลิ่น (อาหาร, น้ำแข็ง)	1. อาหารที่มีกลิ่นแรงไม่ได้ห่ออย่างมิดชิด หรือไม่ 2. ถาดทำน้ำแข็งสกปรกหรือไม่	1. หากมีกลิ่นแรงมาก เครื่องกำจัดกลิ่นจะไม่สามารถกำจัดได้หมด กรุณาถอดพลาสติกให้มิดชิด 2. กรุณาทำความสะอาดเป็นระยะตามที่กำหนด
มีเสียงรบกวนเข้าที่ TV	1. ตู้เย็นอยู่ใกล้กับ TV หรือไม่ 2. สายอากาศอยู่ใกล้กับสายไฟตู้เย็นหรือไม่	1. กรุณาติดตั้งให้ห่างจากเครื่องใช้ไฟฟ้าอื่นๆ เช่น TV 2. สำหรับแหล่งจ่ายไฟ ขอแนะนำให้เลือกสายดินแยกอิสระ
มีเสียงรบกวน เสียงต่อไปนี้ไม่ผิดปกติ	1. มีเสียงดังกะทันหัน หรือเปลี่ยนเป็นเสียง ที่ผิดปกติ 2. ตอนปิดประตูจะมีเสียงดัง "พิ้ว" 3. บางครั้งมีเสียง "จ๊อก" หรือ "ติ๊งๆ" 4. ตอนเปิดประตูบางครั้งจะมีเสียง "ก๊อบก๊อบ"	1. หลังจากติดตั้ง, ตอนช่วงฤดูร้อน, ตอนที่เปิดปิดประตูบ่อย ตู้เย็นจะเปลี่ยนไปเดินเครื่องเร็วขึ้นเพื่อให้ความเย็นเพิ่มขึ้นโดยอัตโนมัติ 2. เป็นเสียงการเริ่มทำงานของ Fan Motor 3. เป็นเสียงของน้ำยาทำความเย็นไหล ซึ่งเป็นอาการปกติ 4. มีอากาศร้อนเข้าไปข้างใน ทำให้พลาสติกขยายตัวและเกิดเสียงลั่น
ด้านนอกร้อนขึ้น	 ทำให้ถึงร้อน	ตู้เย็นจะระบายความร้อนออกจากด้านข้าง หลังจากการติดตั้งหรือสถานที่ที่มีความร้อน โดยเฉพาะด้านนอกจะร้อน (50 ~ 60 องศาเซลเซียส) ลมร้อนอาจจะออกมาจากด้านข้าง เป็นการทำงานที่จำเป็นต่อระบบทำความเย็น ซึ่งเป็นอาการปกติ

แจ้งให้ทราบ

■ เมื่อเปิดประตูตู้เย็นแล้วมีเสียงดัง “ก๊อบแก็บ”

- เกิดจากการขยายตัวโดยฉับพลันของชิ้นส่วนที่เป็นพลาสติก เนื่องจากอุณหภูมิภายในตู้เย็น มีอุณหภูมิเย็นมากเมื่อเวลาเปิดประตูตู้เย็นทำให้อุณหภูมิภายนอกที่ร้อนกว่าเข้าไปสัมผัสกับชิ้นส่วนพลาสติก จึงทำให้เกิดเสียงดังลั่นขึ้น (ถึงแม้ไม่เปิดประตูตู้เย็นก็อาจมีเสียงดังของชิ้นส่วนพลาสติกได้) ซึ่งเป็นอาการปกติ

■ เมื่อประตูตู้เย็นแน่น

- เมื่อผู้ใช้ปิดประตูตู้เย็น อากาศบางส่วนจะถูกไล่ออกเกิดเป็นสูญญากาศขึ้นภายในตู้เย็นทันที ทำให้ต้องใช้แรงเปิดมาก แต่ถ้าปล่อยให้อากาศภายนอก ซึมผ่านขอบยางประตูเข้าไปโดยใช้เวลานานกว่า 60 วินาทีแล้วความดันอากาศภายในจะเท่ากับความดันอากาศภายนอก ผู้ใช้ตู้เย็นจะใช้แรงเปิดเป็นปกติ

■ เมื่อเกิดความร้อนที่ผนังตู้เย็นด้านข้าง

- เนื่องจากภายในผนังตู้มีแผงระบายความร้อนซ่อนอยู่ เมื่อตู้เย็นทำงานแผงระบายความร้อนจะแผ่ความร้อนมาที่ผนังตู้ ทำให้ผนังตู้ร้อนได้ (ไม่ใช่อาการผิดปกติ)
- ผนังตู้ด้านข้างจะร้อนขึ้นเมื่อ เปิด - ปิด ประตูบ่อยครั้ง หรือในฤดูร้อนที่อุณหภูมิภายนอกค่อนข้างสูงจึงไม่ควรสัมผัสผนังตู้ด้านข้าง ความร้อนนี้เกิดจากการถ่ายเทอุณหภูมิที่อยู่ภายในตู้ตัวออกมาด้านนอกตู้ทางผนังด้านข้างของตัวตู้ (ความร้อนนี้ไม่ใช่อาการผิดปกติ)

■ เมื่อน้ำจากถาดระบายน้ำไหลล้นออกนอกตู้เย็น

- เช็คว่าท่อระบายน้ำอุดตันหรือไม่
- เช็คว่าถาดระบายน้ำใส่เข้าไปเรียบร้อยหรือไม่

หากท่านตรวจเช็คข้อบกพร่องของตู้เย็นตามข้อดังกล่าวแล้วไม่พบสิ่งผิดปกติ ตู้เย็นก็ยังทำงานไม่เป็นที่น่าพอใจ กรุณาจดชื่อรุ่น, หมายเลขเครื่องที่ติดอยู่ด้านหลังของตู้เย็น และติดต่อปรึกษากับศูนย์บริการ หรือตัวแทนจำหน่ายของบริษัท มิตซูบิชิ อิเล็กทริก กันยงวัฒนา จำกัด เพื่อขอคำแนะนำ

คำแนะนำ

■ เมื่อท่านต้องการตั้งตู้เย็น

- เมื่อต้องการตั้งตู้เย็นนี้ให้แก่ผู้ที่ทำการตั้งของเสียเป็นกรณีพิเศษ หรือปฏิบัติตามที่กฎหมายกำหนด

MITSUBISHI ELECTRIC CORPORATION



การประหยัดพลังงาน
และรักษาสิ่งแวดล้อม

การประหยัดพลังงาน

ผลิตภัณฑ์ตู้เย็น เป็นเครื่องใช้ไฟฟ้าภายในบ้าน
ที่ใช้ไฟมาก ซึ่งเราสามารถช่วยกันใส่ใจ
ประหยัดค่าไฟฟ้าได้ เช่น

คุณแน่น้ำในขณะ
ที่ยังร้อนอยู่
หรือไม่?

คุณเปิดประตู
บ่อยครั้งหรือไม่?

คุณปรับระดับ
ความเย็นมาก
เกินไปหรือไม่?

ใส่ใจในการตรวจสอบ



● ตรวจสอบตู้เย็นที่ใช้จนแล้ว

ตู้เย็นคุณมีสภาพ
อย่างไรหรือไม่

- สายเคเบิลเสียบ(ปลั๊กตัวผู้) ร้อนผิดปกติ
- สายเคเบิลเสียบ(ปลั๊กตัวผู้) มีรอยฉีกขาดหรือเสียหาย
- มีกลิ่นไหม้
- มีน้ำซึ่งอยู่ที่พื้นตู้เย็นเสมอ
- รู้สึกมีไฟดูดเล็กน้อย
- มีความผิดปกติ ชัดชัดอื่น ๆ

หยุด
ใช้งาน

เพื่อป้องกันความเสียหาย หรืออุบัติเหตุ
กรุณาหยุดใช้งานทันที และติดต่อกับ
ศูนย์บริการ หรือตัวแทนจำหน่ายเพื่อ
ทำการตรวจสอบ และแก้ไข

สมุดบันทึกลูกค้า

เพื่อความสะดวกในการใช้บริการ
ซ่อมบำรุง

วันที่ซื้อ (.....)

ตู้เย็นรุ่น (.....)

หมายเลขเครื่อง (.....)

ชื่อร้านค้า

หมายเลขโทรศัพท์ (.....)

ศูนย์บริการ: บริษัท มิตซูบิชิ อิเล็กทริก กันยงวัฒนา จำกัด

28 ถนนกรุงเทพกรีฑา แขวงหัวหมาก เขตบางกะปิ กรุงเทพฯ 10240 โทร: 0-2763-7000 สายด่วน (HOTLINE SERVICE) 1325 โทรสาร: 0-2379-4763

ผู้ผลิต: บริษัท กันยงอิเล็กทริก จำกัด (มหาชน) 67 หมู่ 11 ถนนเทพรัตน กม.20 ต.บางโจลง อ.บางพลี สมุทรปราการ 10540

กรุงเทพมหานคร		
บริษัท มิตซูบิชิอิเล็กทริก กังยงวัฒนา จำกัด (สำนักงานใหญ่)	28 ถนนกรุงเทพกรีฑา แขวงหัวหมาก เขตบางกะปิ กรุงเทพฯ 10240	โทร. 0-2763-7000 กด 6 สายด่วน(HOTLINE SERVICE)1325
บริษัท กังยง จำกัด	354 ซ.เอกมัย 20 อ.สุขุมวิท63 แขวงคลองตันเหนือ เขตวัฒนา 10110	โทร. 0-2391-8008-12 แฟกซ์ 02-3918010
ภาคเหนือ		
บริษัท หัวใจยนต์ มาร์เก็ตติ้ง จำกัด	99 / 13 ม.13 อ.พหลโยธิน ต.สันทราย อ.เมือง จ.เชียงใหม่ 57000	โทร. 053-700353-5 ต่อ 202,203,204 แฟกซ์ 053-700356
บริษัท กลบ - กฤษณ์ เอ็นจิเนียริ่ง จำกัด	221 / 9 ม.6 อ.เวียงแหงรอบกลาง ต.ฟ้าฮ่าม อ.เมือง จ.เชียงใหม่ 50300	โทร. 080-4946810 / 053-854239 แฟกซ์ 053-854239
ร้าน เทพสยามอิเล็กทริก	129 อ.เจริญเมือง ต.ในเวียง อ.เมือง จ.แพร่ 54000	โทร. 054-620434 , 506 แฟกซ์ 054-524454
บริษัท ไทยพานิช วิดีโอ จำกัด	1 / 94 - 97 , 99 - 103 อ.สารภี อ.เมือง จ.อุตรดิตถ์ 53000	โทร. 055-417982 แฟกซ์ 055-224519
บริษัท ไทยพานิช มาร์เก็ตติ้ง จำกัด	379 / 6 ม.7 อ.พินนุโลก-หม่สัก ต.สมอแข อ.เมือง จ.พินนุโลก 65000	โทร. 055-378666 ต่อ 119,130 แฟกซ์ 055-224519
หจก. นพคุณเอ็นจิเนียริ่ง	99 - 103 อ.เจริญพัฒนา ต.ในเมือง อ.เมือง จ.แพร่ 67000	โทร. 056-721147-8 แฟกซ์ 056-711069
หจก. ธงชัยเซอร์วิส	27 อ.ดัดใหม่สายซี้ ต.ธานี อ.เมือง จ.สุโขทัย 64000	โทร. 055-611626 แฟกซ์ 055-611737
หจก. บุญโรจน์ อิเล็กทริก ทรัพย์ฉาย	4 / 8 ซ.ร่วมจิต อ.ประจักษ์ศิลปาคม อ.เมือง จ.ตาก 63110	โทร. 055-544938 แฟกซ์ 055-533648
หจก. สอาดลำปาง	111 - 115 อ.บุญวาทย์ ต.สวนดอก อ.เมือง จ.ลำปาง 52000	โทร. 054-222107-8 ต่อ 113 แฟกซ์ 054-222109
ร้าน NP อิเล็กทรอนิกส์	48 อ.ราษฎร์รวมใจ ต.ในเมือง อ.เมือง จ.แพร่ 62000	โทร. 055-7211245 / 042-1652907 แฟกซ์ 055-712125
ร้าน เทคนิคออดิโอ	178 ม.3 อ.บ้านทุ่งข้าง ต.ปัว อ.ปัว จ.น่าน 55120	โทร. 054-791215 , 054-756418 แฟกซ์ 054-791215
ร้าน ตะพานหินเครื่องเย็น (1997)	157 อ.ชมพูราษฎร์ อ.ตะพานหิน จ.พิจิตร 66110	โทร. 056-664173 / 081-6744785 แฟกซ์ 056-664173
ภาคตะวันออกเฉียงเหนือ		
ร้าน ชูติ เซอร์วิส	527 / 515 ม.5 ซอยหนองแดงเหล็ก ต.หมากแข้ง อ.เมือง จ.อุดรธานี 41000	โทร. 042-244707-8 แฟกซ์ 042-244705
ร้าน ทรัพย์อนันต์ เซอร์วิส	129 ม.9 ต.หนองไผ่ อ.ชุมแพ จ.ขอนแก่น 40130	โทร. 081-6465825
บริษัท แฟรี่การไฟฟ้า 1994 จำกัด	728 / 19 - 20 อ.หน้าเมือง ต.ในเมือง อ.เมือง จ.ขอนแก่น 40000	โทร. 043-222357 / 043- 520381 แฟกซ์ 043-320382
ร้าน ประทีกแอร์	1961 / 13 - 14 ซ.เสด็จศิริ 30 อ.เสด็จศิริ ต.ในเมือง จ.นครราชสีมา 30000	โทร. 088-1219762 แฟกซ์ 044-278458
ร้าน ไอเม็กซ์อิเล็กทรอนิกส์	271 อ.สรรพสิทธิ์ (ก่อนถึงเรือนจำ) ต.ในเมือง อ.เมือง จ.นครราชสีมา 30000	โทร. 044-289189 แฟกซ์ 044-189189
ร้าน ไอซีอิเล็กทรอนิกส์	38 - 40 อ.เทศบาล 14 อ.ปากช่อง จ.นครราชสีมา 30130	โทร. 044-311464 / 081-8777205 แฟกซ์ 044-315655
หจก. อุบลไทยเจริญอิเล็กทริกพลารัฐ	270 - 276 อ.พรหมราช ต.ในเมือง อ.เมือง จ.อุบลราชธานี 34000	โทร. 045-261124-5 แฟกซ์ 045-224228
ร้าน ไทศาลเซอร์วิส	73 / 1-2 อ.พิทักษ์พัฒนา ต.ภูคากาฬ อ.เมือง จ.ภูคากาฬ 49000	โทร. 081-5444967 แฟกซ์ 042-614211
ร้าน เอ็นพี การ์เบอร์	87 ม.13 อ.หนองคาย-โพธิ์ชัย ต.หาดคำ อ.เมือง จ.หนองคาย 43000	โทร. 080-4050559 / 042-012512 แฟกซ์ 042-012512
ร้าน นำโชค แอร์	144 ม.15 อ.อนันตศักดิ์ ต.น้ำอ้อม อ.กันทรลักษ์ จ.ศรีสะเกษ 33110	โทร. 089-7221650 แฟกซ์ 045-663336
ร้าน เค.เอ็น.เอ็น.เอ็น.เอ็น.เอ็น.เอ็น.	491 / 4 อ.วิเศษราษฎร์ ต.ในเมือง อ.เมือง จ.ยโสธร 35000	โทร. 045-724588 แฟกซ์ 045-724589
ภาคตะวันออก		
ร้าน ศูนย์บริการอิเล็กทรอนิกส์	200 / 30 - 32 อ.สุขุมวิท ต.ทางเกวียน อ.เมือง จ.ระยอง 21110	โทร. 038-884223 / 087-1422608 แฟกซ์ 038-884223
ร้าน ศูนย์บริการอิเล็กทรอนิกส์ (สาขาชลบุรี)	192 / 6-7 ม.1 อ.สุขุมวิท ต.คลองตำหรุ อ.เมือง จ.ชลบุรี 20000	โทร. 080-4419842
บริษัท นำชัย โคม อิเล็กทรอนิกส์ จำกัด	353 / 46 ม.9 อ.สุขุมวิท ต.หนองปรือ อ.บางละมุง จ.ชลบุรี 20150	โทร. 038-716252-6 แฟกซ์ 038-716112
ร้าน สุขชาติอิเล็กทรอนิกส์	1357 ม.1 ศูนย์การค้าสิริพรม ต.พนมสารคาม อ.พนมสารคาม จ.ฉะเชิงเทรา 24120	โทร. 081-577979 / 038-551093 แฟกซ์ 038-551093
ร้าน เอกธนาอิเล็กทรอนิกส์	130 / 3-4 ม.6 ซอยโรงเรียน กว.ต.กบิณฑ์ อ.กบิณฑ์บุรีร์ จ.ปราจีนบุรี 25110	โทร. 086-0272861 แฟกซ์ 037-283261
ร้าน ศูนย์บริการอิเล็กทรอนิกส์ (สาขาศรีนคร)	325 / 3 ม.5 ต.หนองเสม็ด อ.เมือง จ.ตราด 23000	โทร. 087-1424208 / 039-520523 แฟกซ์ 039-520533
ภาคกลาง		
หจก. กิจนิยม (สมัยใหม่)	85 - 87 อ.ศรีสำโรง อ.โคกสำโรง จ.ลพบุรี 15120	โทร. 036-441175 แฟกซ์ 036-624467
หจก. ไทยเจริญเซอร์วิส	1 / 22 ซอย 13 อ.สุคนธรักษ์ ต.ปากเพรียว อ.เมือง จ.สระบุรี 18000	โทร. 036-314476-7 แฟกซ์ 036-314476-7
บริษัท เงินโทรทัศน์ จำกัด	88 / 3 - 4 อ.แสงชูโต ต.บ้านโป่ง อ.บ้านโป่ง จ.ราชบุรี 70110	โทร. 032-211447 แฟกซ์ 032-343981
บริษัท จีซีอิเล็กทริก จำกัด	906 อ.ซอยบ้านเช่า ต.มหาชัย อ.เมือง จ.สมุทรสาคร 74000	โทร. 034-811412-4 แฟกซ์ 034-811412-4
ร้าน คลินิกเครื่องเย็น	32 ซ.4 วัฒนธรรม ต.พระทรงย์ ต.ท่าราบ อ.เมือง จ.เพชรบุรี 76000	โทร. 032-400700 / 032-400500 แฟกซ์ 032-415873
ร้าน กิดดี แอร์ เซอร์วิส	149 / 6 อ.เพชรเกษม-ชายทะเล ม.6 ต.แก่นหินต.พุด อ.บางสะพาน อ.ประจวบคีรีขันธ์ 77140	โทร. 032-691238 / 089-0688127 แฟกซ์ 032-692145
ร้าน ส.เจริญเซอร์วิส	120/32 ม.3 ต.คลองสวนพุด อ.อุษะยา-บางปะอิน อ.เมือง จ.อุษะยา 13000	โทร. 080-5818534 แฟกซ์ 035-234264
หจก. ชูติลี อินเทอร์เน็ต	24/33-34 ม.4 อ.ปทุม-สนา ต.โกกช้าง อ.บางโพธิ์ จ.อุษะยา 13190	โทร. 035-950311-2 แฟกซ์ 035-950313
หจก. บ้านสร้างแอร์ เซอร์วิส	192 / 15 ม.7 ต.ลำดาศา อ.วังน้อย จ.พระนครศรีอยุธยา 13170	โทร. 081-8523154 , 035-798080 แฟกซ์ 035-214647
ร้าน นรินทร์เครื่องเย็น	580 ม.5 ต.บ้านกล้วย อ.เมือง จ.ชัยนาท 17000	โทร. 056-421300 / 082-9422609 แฟกซ์ 056-412163
ร้าน ธนาภา แอร์แอนด์เซอร์วิส	64 / 2 ม.2 ต.เกาะศาลพระ อ.วัดเพลง จ.ราชบุรี 70170	โทร. 032-398078 / 087-0051560 แฟกซ์ 032-398078
ร้าน ธนัญชัย อิเล็กทรอนิกส์	654/1 อ.นายจันทร์หนองเขี้ยว ต.บางพรา อ.เมือง จ.สิงห์บุรี 16000	โทร. 089-4145224 / 036-520384 แฟกซ์ 036-520384
ร้าน เอ็นทีเอส อิเล็กทริก	18 / 21 อ.หมื่นหาญ ต.ท่าระหัด อ.เมือง จ.สุพรรณบุรี 72000	โทร. 035-503356 / 081-8390374 แฟกซ์ 035-502291
ภาคใต้		
ร้าน ฟ้าไทย (เจริญกรุงจันทร)	273 / 10 อ.ปริมณฑลนครราชสีมา อ.เมือง จ.ชุมพร 86000	โทร. 077-511255 แฟกซ์ 077-511255
ร้าน ศูนย์บริการ ส.รวมช่างและอะไหล่	204 / 40 อ.วัดโพธิ์-โนนเหล็ก ต.มะขามเตี้ย อ.เมือง จ.สุราษฎร์ธานี 84000	โทร. 077-286331 แฟกซ์ 077-206557
ร้าน ศรีฟ้าแอร์เซอร์วิส	27 / 3 ม.5 ต.แม่แก้ว อ.เกาะสมุย จ.สุราษฎร์ธานี 84330	โทร. 077-236419 แฟกซ์ 077-248268
บริษัท นครดีซี จำกัด	1997 อ.ราชดำเนิน อ.เมือง จ.นครศรีธรรมราช 80000	โทร. 075-311243 แฟกซ์ 075-343730
บริษัท สุรจิต ฟุ้งสง จำกัด	500 อ.ชานปริดา ต.ปากแพรก อ.ทุ่งสง จ.นครศรีธรรมราช 80110	โทร. 075-411169 แฟกซ์ 075-423929
ร้าน อี แอนด์ อี เซอร์วิส	69 / 169 ม.1 อ.ลพบุรีรามศวร์ ต.คลองแห อ.หาดใหญ่ จ.สงขลา 90110	โทร. 074-426551 แฟกซ์ 074-426552
ร้าน บ้านพักดี แอร์	388 อ.ราษฎร์อุทิศ ต.บ่อयाอ อ.เมือง จ.สงขลา 90000	โทร. 074-322468 แฟกซ์ 074-322468
ร้าน โมดิรันแอร์	679 ม.6 ซ.มิตรสัมพันธ์ อ.นครการกำจร ต.คลองขุด อ.เมือง จ.สตูล 91000	โทร. 074-772108 แฟกซ์ 074-772108
หจก. มีเฟรนด์ แอร์ เซลส์ แอนด์ เซอร์วิส	58 / 21 - 22 ม.6 ต.รัษฎา อ.เมือง จ.ภูเก็ต 83000	โทร. 076-214001-2 แฟกซ์ 076-216005
หจก. แกรนด์อิเล็กทริก แอร์ เซอร์วิส	2 / 2 อุดุลตานนท์ 1 ต.บางนาค อ.เมือง จ.นราธิวาส 96000	โทร. 085-8959245 แฟกซ์ 073-514908
ร้าน กษัตริย์ช่างไฟฟ้า	25 / 4 ม.1 ต.ตากแดด อ.เมือง จ.พังงา 82000	โทร. 076-414584 / 081-7283258 แฟกซ์ 076-414584
ร้าน บอยเออร์	293 / 13 อ.เรืองราษฎร์ ต.เขาเมียวคน อ.เมือง จ.ระนอง	โทร. 081-5357896 , 077-811725 แฟกซ์ 077-813739
บริษัท ตรีงแสงไทยวิทย (1992)	6 อ.สถานี ต.ทับเที่ยง อ.เมือง จ.ตรัง 92000	โทร. 075-218742 / 089-7424913 แฟกซ์ 075-219068
บริษัท ไทศาลแอร์ เซ็นเตอร์ จำกัด	74 / 5 - 6 อ.รัษฎา ต.ทับเที่ยง อ.เมือง จ.ตรัง 92000	โทร. 075-216991 แฟกซ์ 075-214588
ร้าน ปิ่นแก้วแอร์เซอร์วิส	123 / 4 ม.10 ต.สะเตงนอก อ.เมือง จ.ยะลา 95000	โทร. 073-243311 / 087-2991963 แฟกซ์ 073-243311