

ไทย



**MITSUBISHI ELECTRIC**

เครื่องปรับอากาศแบบแยกส่วน  
คู่มือการติดตั้งเครื่องปรับอากาศ

REFRIGERANT  
**R32**

ชื่อรุ่นได้ระบุไว้ในหัวข้อ 1-3

JG79J002H01





เครื่องมือที่จำเป็นสำหรับการติดตั้งเครื่องปรับอากาศ

ไขควงฟิลลิปส์  
ตัววัดระดับ  
มาตรวัดสเกล  
มีดเนกประสงค์หรือกรรไกร  
เลื่อยเจาะรูขนาด 75 มม.  
ประแจขันแบบก้านหดหรือค้อน  
ประแจ (หรือประแจเลื่อน)

ประแจหกเหลี่ยมขนาด 4 มม.  
อุปกรณ์สำหรับ R32, R410A  
เมนิโฟลเกจสำหรับ R32, R410A  
เครื่องมือสูญญากาศสำหรับ R32, R410A  
สายต่อวาล์วเมนิโฟลเกจสำหรับ R32, R410A  
ตัวตัดท่อพร้อมมัตคว้าน

# 1. ก่อนทำการติดตั้งเครื่องปรับอากาศ

## ความหมายของสัญลักษณ์ที่แสดงบนเครื่องภายในบ้านและ/หรือเครื่องภายนอกบ้าน

	<b>คำเตือน</b> (มีความเสี่ยงต่อการเกิดอัคคีภัย)	เครื่องปรับอากาศเครื่องนี้ใช้น้ำยาทำความเย็นที่ติดไฟได้ง่าย หากน้ำยาทำความเย็นรั่วไหลและสัมผัสกับไฟหรือชิ้นส่วนที่ให้ความร้อน จะเกิดก๊าซที่เป็นอันตรายและมีความเสี่ยงต่อการเกิดอัคคีภัย
	อ่านคู่มือการใช้งานอย่างละเอียดก่อนการใช้งาน	
	เจ้าหน้าที่ซ่อมบำรุงต้องอ่านคู่มือการใช้งานและคู่มือการติดตั้งอย่างละเอียดก่อนการทำงาน	
	ศึกษาข้อมูลเพิ่มเติมได้จากคู่มือการใช้งาน คู่มือการติดตั้ง เป็นต้น	

### 1-1. คำเตือนเพื่อความปลอดภัย

- กรุณาอ่าน "คำเตือนเพื่อความปลอดภัย" ก่อนที่จะทำการติดตั้งเครื่อง
- กรุณาใส่ใจต่อคำเตือนและข้อควรระวังที่มีในคู่มือนี้ ซึ่งมีข้อความสำคัญเกี่ยวกับความปลอดภัยของท่าน
- หลังจากศึกษาคู่มือฉบับแล้ว ควรเก็บรักษาคู่มือไว้ควบคู่กับ "คู่มือการใช้งาน" เพื่อใช้อ้างอิงต่อไปในอนาคต

### คำเตือน (อาจทำให้ได้รับบาดเจ็บสาหัส หรือถึงแก่ชีวิตได้)

- ห้ามติดตั้งเครื่องด้วยตัวท่านเอง (ผู้ใช้เครื่อง)**  
การติดตั้งที่ไม่เหมาะสม อาจทำให้เกิดไฟไหม้ ไฟดูด ได้รับบาดเจ็บ เนื่องจากตัวเครื่องตกหล่น หรือน้ำรั่วไหล ปริกาชีวิตแทนจำหน่ายจากร้านค้าที่ซื้อเครื่องหรือผู้ติดตั้งที่ได้รับอนุญาต
- ควรติดตั้งโดยปฏิบัติตามคู่มือการติดตั้ง**  
การติดตั้งที่ไม่เหมาะสม อาจทำให้เกิดไฟไหม้ ไฟดูด ได้รับบาดเจ็บ เนื่องจากตัวเครื่องตกหล่น หรือน้ำรั่วไหล
- เมื่อติดตั้งเครื่อง โปรดใช้อุปกรณ์และเครื่องมือป้องกันที่เหมาะสมเพื่อความปลอดภัย**  
หากไม่ปฏิบัติตามอาจทำให้เกิดอาการบาดเจ็บได้
- สถานที่ที่จะติดตั้งเครื่องต้องสามารถรับน้ำหนักเครื่องได้**  
เพราะหากไม่มั่นคง เครื่องอาจหล่นทับ ทำให้ได้รับบาดเจ็บได้
- การทำงานในส่วนที่เกี่ยวข้องกับระบบไฟฟ้าควรดำเนินการโดยช่างไฟฟ้าผู้มีประสบการณ์และได้รับการรับรองตามที่ระบุไว้ในคู่มือการติดตั้งเครื่องปรับอากาศ และให้แน่ใจว่าใช้วงจรเฉพาะ ห้ามต่อสายอุปกรณ์ไฟฟ้าอื่นๆ เข้ากับวงจรนี้**  
หากความจุไฟฟ้าไม่เพียงพอ หรือต่อวงจรไม่สมบูรณ์ อาจทำให้เกิดไฟดูดหรือไฟไหม้ได้
- ต่อสายดินอย่างถูกต้อง**  
ห้ามต่อสายดินเข้ากับท่อก๊าซ ท่อน้ำ สายล่อฟ้า หรือสายดินของโทรศัพท์ เพราะอาจทำให้ถูกไฟดูดได้
- ห้ามทำให้สายไฟเกิดความเสียหายด้วยการใช้แรงกดกับชิ้นส่วนต่างๆ หรือจากสกรูมากเกินไป**  
หากสายไฟเสียหาย อาจทำให้เกิดไฟไหม้ได้
- ต้องแน่ใจว่าได้ตัดไฟที่เป็นสายหลักแล้ว** ในกรณีที่ทำการติดตั้งแผงควบคุมอิเล็กทรอนิกส์ P.C. หรือการเดินสายไฟ เพราะจะเป็นสาเหตุทำให้เกิดไฟดูดได้
- เชื่อมต่อเครื่องตัวในกับเครื่องตัวนอกให้มั่นคงโดยใช้สายไฟคุณสมบัติเฉพาะ แล้วพันสายไฟเข้ากับฐานเสียบขั้วสายไฟให้แน่นเพื่อไม่ให้กำลังไฟปะทะกัน ห้ามต่อสายไฟหรือใช้สายต่อไฟ**  
ถ้าเชื่อมต่อไม่เรียบร้อย จะเป็นสาเหตุให้เกิดไฟไหม้ได้
- ห้ามทำการติดตั้งเครื่องในสถานที่ที่อาจมีการรั่วไหลของก๊าซที่ติดไฟได้ง่าย** หากก๊าซรั่วไหล และรวมตัวกันในบริเวณรอบๆ ตัวเครื่อง อาจทำให้เกิดการระเบิดได้
- ห้ามต่อสายไฟหรือใช้สายต่อไฟ และห้ามเสียบปลั๊กร่วมกับเครื่องใช้ไฟฟ้าอื่นๆ** เพราะหากใช้ไฟฟ้าเกินกำลัง หรือขั้วเสียบไม่แน่นพอ จะเป็นสาเหตุให้เกิดไฟดูดหรือเกิดไฟไหม้
- ควรใช้ชิ้นส่วนที่จัดให้เฉพาะกับการติดตั้งเท่านั้น**  
เพราะหากใช้ชิ้นส่วนที่ชำรุดจะเป็นสาเหตุให้ได้รับบาดเจ็บ หรือน้ำรั่วไหล ทำให้เกิดไฟไหม้ ไฟดูดหรือเครื่องหล่นทับ เป็นต้น
- เมื่อเสียบปลั๊กไฟเข้ากับช่องเสียบ ควรแน่ใจว่าไม่มีฝุ่นละออง สิ่งอุดตัน หรือชิ้นส่วนที่หลวมอยู่ในช่องเสียบและปลั๊กไฟ ควรแน่ใจว่าได้เสียบปลั๊กไฟเข้ากับช่องเสียบจนสุดแล้ว**  
หากมีฝุ่นละออง มีการอุดตัน หรือชิ้นส่วนที่หลวมบริเวณปลั๊กไฟ หรือเต้าเสียบ อาจทำให้เกิดไฟดูดหรือไฟไหม้ได้ หากพบว่ามีชิ้นส่วนปลั๊กไฟที่หลวม ควรเปลี่ยนใหม่ให้เรียบร้อย
- ปิดฝาครอบส่วนที่เกี่ยวข้องกับสายไฟเข้ากับเครื่องตัวใน และฝาครอบส่วนที่ทำงานเข้ากับตัวเครื่องตัวนอกให้แน่น**  
เพราะหากปิดไม่แน่น จะเป็นสาเหตุให้เกิดไฟไหม้หรือไฟดูดอันเนื่องมาจากฝุ่นหรือน้ำเข้าเครื่องได้
- เมื่อติดตั้ง, ย้าย หรือซ่อมบำรุงเครื่อง ควรตรวจสอบให้แน่ใจว่าไม่มีสารอินไดนออกเจนจากน้ำยาทำความเย็นที่กำหนดไว้ (R32) ผ่านเข้าไปในวงจรสารทำความเย็น**  
สารอินไดนออกเจนจากที่กำหนดไว้ เช่น อากาศ อาจเป็นสาเหตุให้แรงดันเพิ่มสูงผิดปกติ และก่อให้เกิดการระเบิด หรือการบาดเจ็บได้ การรั่วซึมของน้ำยาทำความเย็นอื่นนอกเหนือจากที่กำหนดสำหรับระบบอาจทำให้เครื่องเกิดขัดข้อง, ระบบทำงานผิดปกติ, หรือเกิดการชำรุด ในกรณีเลวร้ายที่สุด อาจเป็นอุปสรรคต่อความปลอดภัยในการใช้เครื่อง
- ห้ามปล่อยน้ำยาทำความเย็นออกไปสู่อากาศ** หากน้ำยาทำความเย็นรั่วไหลระหว่างการผลิต ให้ทำการระบายอากาศภายในห้อง เมื่อติดตั้งเป็นที่เรียบร้อยแล้ว ควรตรวจสอบน้ำยาทำความเย็นว่ารั่วไหลหรือไม่ หากน้ำยาทำความเย็นรั่วไหลและสัมผัสกับไฟหรือชิ้นส่วนที่ให้ความร้อน เช่น เครื่องทำความร้อนที่ใช้ฟอสเฟส เครื่องทำความร้อนที่ใช้ขี้ผึ้งกักหรือเตาทำอาหาร จะเกิดก๊าซที่เป็นอันตราย
- ใช้เครื่องมือและวัสดุที่ต่าง ๆ ที่เหมาะสมสำหรับการติดตั้ง**  
แรงดันของ R32 นั้นสูงกว่า R22 ถึง 1.6 เท่า การใช้เครื่องมือหรือวัสดุที่ไม่เหมาะสม และการติดตั้งที่ไม่สมบูรณ์ อาจทำให้ท่อแตกออกหรือเกิดการบาดเจ็บได้
- เมื่อทำการระบายน้ำยาทำความเย็น ให้หยุดการทำงานของคอมเพรสเซอร์ก่อนที่จะถอดท่อน้ำยาทำความเย็น**  
หากท่อน้ำยาทำความเย็นขาดออกจากกันระหว่างที่คอมเพรสเซอร์กำลังทำงานอยู่และวาล์วเปิด-ปิดเปิดอยู่ อากาศจะถูกดูดเข้าไปและแรงดันในวงจรสารทำความเย็นอาจสูงขึ้นผิดปกติ ซึ่งอาจทำให้ท่อแตกหรือได้รับบาดเจ็บได้
- ในขณะที่ทำการติดตั้ง ให้ต่อท่อน้ำยาทำความเย็นให้แน่นหนาก่อนที่จะเปิดคอมเพรสเซอร์**  
หากคอมเพรสเซอร์ทำงานก่อนที่จะต่อท่อน้ำยาทำความเย็นและเมื่อวาล์วเปิดปิดอยู่ อากาศจะถูกดูดเข้าไปและแรงดันในวงจรสารทำความเย็นสูงขึ้นผิดปกติ ซึ่งอาจทำให้ท่อแตกหรือได้รับบาดเจ็บ
- ขันน็อตแฟร์ด้วยประแจขันแบบกำหนดทอร์คได้ตามที่กำหนดไว้ในคู่มือฉบับนี้**  
หากขันแน่นเกินไป เมื่อผ่านไปเป็นเวลานาน น็อตแฟร์อาจเสียหายและทำให้รั่วซึมออกมาได้
- ควรติดตั้งอุปกรณ์ตามมาตรฐานการต่อสายไฟของประเทศ**
- เมื่อใช้อุปกรณ์เผาไหม้ก๊าซ หรืออุปกรณ์ที่ทำให้เกิดเปลวไฟ ควรนำน้ำยาทำความเย็นทั้งหมดออกจากเครื่องปรับอากาศ และควรแน่ใจว่าในพื้นที่นี้ระบายอากาศได้ดี**  
หากน้ำยาทำความเย็นรั่วไหลและสัมผัสกับไฟหรือชิ้นส่วนที่ให้ความร้อน จะเกิดก๊าซที่เป็นอันตรายและมีความเสี่ยงต่อการเกิดอัคคีภัย
- ห้ามใช้วิธีการในการเร่งความเร็วกระบวนการละลายน้ำแข็งหรือการทำความสะอาด นอกเหนือไปจากวิธีการที่แนะนำของผู้ผลิต**
- อุปกรณ์นี้ต้องจัดเก็บภายในห้องโดยไม่ใช้งานแหล่งจุดติดไฟอย่างต่อเนื่อง (เช่น เปลวไฟ เครื่องใช้ก๊าซที่กำลังทำงาน หรือเครื่องทำความร้อนไฟฟ้าที่กำลังทำงาน)**
- ห้ามเจาะหรือเผาไหม้**
- โปรดทราบว่ามีน้ำยาทำความเย็นอาจไม่มีกลิ่น**
- ควรป้องกันงานเดินท่อจากความเสียหายทางกายภาพ**
- การติดตั้งเดินท่อควรอยู่ให้ต่ำที่สุด**
- ควรปฏิบัติตามกฎข้อบังคับของก๊าซในประเทศ**
- ควบคุมดูแลส่วนที่เปราะบางของอากาศไม่ให้มีสิ่งกีดขวาง**

### ข้อควรระวัง (อาจทำให้ได้รับบาดเจ็บสาหัส หรือทำให้ความเสียหายให้กับสิ่งที่อยู่รอบข้างได้)

- บางแห่งอาจต้องติดตั้งอุปกรณ์ป้องกันไฟดูด** ขึ้นอยู่กับตำแหน่งการติดตั้ง เพราะหากไม่ติดตั้งอุปกรณ์ป้องกันไฟดูด จะทำให้เกิดไฟดูดได้
- ควรศึกษาวิธีการต่อท่อน้ำทิ้งและงานเดินท่อน้ำทิ้งจากคู่มือการติดตั้งให้ละเอียด** เพราะหากมีข้อบกพร่องในการติดตั้งท่อน้ำทิ้งหรืองานเดินท่อน้ำทิ้ง อาจทำให้น้ำรั่วไหลจากตัวเครื่อง ทำความเสียหายให้กับเครื่องใช้ภายในบ้านได้
- อย่าติดตั้งบริเวณช่องลมเข้า หรือชิ้นส่วนแผ่นอลูมิเนียมของเครื่องตัวนอก** เพราะอาจได้รับบาดเจ็บได้
- ห้ามติดตั้งเครื่องตัวนอกในบริเวณที่มีสัตว์เล็ก อาศัยอยู่**  
หากสัตว์เล็ก เข้าไปและสัมผัสกับชิ้นส่วนอิเล็กทรอนิกส์ภายในตัวเครื่อง อาจทำให้เครื่องทำงานผิดปกติ เกิดควันไฟหรือไฟไหม้ นอกจากนี้ยังผู้ใช้งานควรรักษาความสะอาดในบริเวณรอบๆ ตัวเครื่องด้วย
- ห้ามใช้งานเครื่องปรับอากาศในระหว่างการก่อสร้างภายในและงานตกแต่งขั้นสุดท้าย หรือขณะขัดเงาพื้น**  
ก่อนใช้งานเครื่องปรับอากาศ ให้ระบายอากาศภายในห้องหลังจากเสร็จสิ้นงานดังกล่าว มิฉะนั้นส่วนประกอบที่ระเหยได้ง่ายอาจเข้าไปติดภายในเครื่องปรับอากาศ ส่งผลให้น้ำหรือเกิดหยดน้ำค้างจะระคาย

## 1-2. การเลือกตำแหน่งการติดตั้งเครื่อง

**เครื่องตัวใน**

**คำเตือน**

เครื่องปรับอากาศควรติดตั้งภายในห้องที่มีพื้นที่ตามที่กำหนดด้านล่างนี้  
**MSY-JP24VF: 2.8 ตร.ม. หรือกว้างกว่า**  
**สำหรับรายละเอียด โปรดดูที่รายการต่อไปนี**

- ข้อควรระวังในการติดตั้ง R32 (ติดอยู่กับเครื่องตัวใน)
- คู่มือการติดตั้งสำหรับระบบท้าวความเย็นใหม่

- ติดตั้งในตำแหน่งที่กระแสลมที่เป่าออกจากตัวเครื่องไม่ถูกกีดขวาง
- ติดตั้งในตำแหน่งที่สามารถกระจายความเย็น (หรือความร้อน) ได้อย่างทั่วถึงตลอดทั้งห้อง
- ติดตั้งบนผนังหรือเพดานที่แข็งแรงปราศจากการสั่นไหว
- ติดตั้งในตำแหน่งที่ไม่ถูกแสงแดดส่องโดยตรง อย่าวางให้สัมผัสแสงแดดโดยตรงทั้งในระหว่างที่ยังไม่ได้แกะกล่องจนถึงก่อนการใช้งาน
- ติดตั้งในตำแหน่งที่ระบายน้ำทิ้งได้ง่าย
- ติดตั้งในบริเวณที่ห่างจากเครื่องรับโทรทัศน์หรือวิทยุอย่างน้อย 1 เมตร การทำงานของเครื่องปรับอากาศอาจรบกวนการรับสัญญาณของเครื่องรับโทรทัศน์หรือวิทยุ อาจจำเป็นต้องใช้แอมพลิฟายเออร์ (ตัวขยายสัญญาณ) เพื่อให้อุปกรณ์เหล่านั้นทำงานได้อย่างมีประสิทธิภาพ
- ติดตั้งในบริเวณที่ห่างจากหลอดไฟฟลูออเรสเซนต์ หรือตะเกียงไฟฟ้าให้มากที่สุดเท่าที่จะมากได้ เนื่องจากแสงจากหลอดไฟดังกล่าวจะไปขัดขวางการส่งสัญญาณสัญญาณ จากระบบโทรทัศน์ไปยังเครื่องปรับอากาศ ความร้อนจากไฟอาจทำให้เปลี่ยนรูป หรือรังสีอัลตราไวโอเล็ตอาจทำให้เสื่อมสภาพได้
- บริเวณที่สามารถถอดประกอบแผ่นกรองอากาศได้สะดวก
- ติดตั้งในบริเวณที่ห่างจากความร้อนอื่นๆ หรือแหล่งที่ปล่อยไอน้ำ

**รีโมทคอนโทรล**

- ให้เลือกตำแหน่งที่สะดวกแก่การใช้งานและมองเห็นได้ง่าย
- วางในตำแหน่งที่เด็กไม่สามารถสัมผัสได้
- เลือกตำแหน่งที่สูงจากพื้นประมาณ 1.2 เมตร ตรวจสอบให้แน่ใจว่าเครื่องตัวในสามารถรับสัญญาณที่ส่งมาจากรีโมทคอนโทรลจากตำแหน่งนั้นได้ (โดยจะมีเสียง "บี๊บ" หรือ "บี๊บ บี๊บ") หลังจากนั้น ทำการยึดที่วางรีโมทคอนโทรลเข้ากับเสาหรือผนัง แล้วจึงติดตั้งรีโมทคอนโทรลแบบไร้สาย

**หมายเหตุ:**  
 ในห้องที่มีหลอดไฟฟลูออเรสเซนต์ชนิดอินเวอร์เตอร์ อาจทำให้ตัวเครื่องไม่สามารถรับสัญญาณจากรีโมทคอนโทรลได้

- เครื่องตัวนอก**
- หลีกเลี่ยงการติดตั้งในบริเวณที่ลมแรง ถ้าเครื่องตัวนอกอยู่ในบริเวณที่มีลมพัดในระหว่างการละลายน้ำแข็ง ระยะเวลานในการทำละลายน้ำแข็งจะยาวนานขึ้น
  - ติดตั้งในบริเวณที่มีอากาศถ่ายเทได้สะดวกและไม่มีฝุ่น
  - หลีกเลี่ยงการติดตั้งในบริเวณที่โดนฝนหรือแสงแดดส่องโดยตรง
  - ติดตั้งในบริเวณที่เสียงอันเกิดจากการทำงานของเครื่อง หรือลมร้อน (หรือเย็น) ไม่รบกวนเพื่อนบ้านข้างเคียง
  - ติดตั้งบนผนังที่แข็งแรงหรือบนฐานรองที่สามารถหาได้ เพื่อป้องกันไม่ให้เสียงที่เกิดจากการทำงานของเครื่องหรือการสั่นสะเทือนเพิ่มขึ้น
  - ติดตั้งในบริเวณที่ปราศจากการรั่วไหลของก๊าซติดไฟ
  - เมื่อติดตั้งเครื่องในที่สูง ตรวจสอบให้แน่ใจว่าได้ยึดขาของเครื่องไว้เรียบร้อยแล้ว
  - ติดตั้งในบริเวณที่ห่างจากเสาอากาศของเครื่องรับโทรทัศน์หรือวิทยุอย่างน้อย 3 เมตร การทำงานของเครื่องปรับอากาศอาจรบกวนการรับสัญญาณของเครื่องรับโทรทัศน์หรือวิทยุในบริเวณที่รับสัญญาณได้ไม่ดี อาจจำเป็นต้องใช้เครื่องขยายสัญญาณช่วยเพื่อให้อุปกรณ์เหล่านั้นทำงานได้อย่างมีประสิทธิภาพ
  - ติดตั้งเครื่องในแนวระนาบ
  - ติดตั้งเครื่องในบริเวณที่ไม่ได้รับผลกระทบจากหิมะหรือลมหิมะพัดผ่าน ในพื้นที่ที่หิมะตกหนัก โปรดติดตั้งฝารอบหรือแผ่นกันลม

**หมายเหตุ:**  
 ขอแนะนำให้ห่อหุ้มเป็นวงกลมใกล้เครื่องตัวนอก เพื่อลดแรงสั่นสะเทือนที่เกิดจากจุดนี้

**หมายเหตุ:**  
 เมื่อเครื่องปรับอากาศทำงานในขณะที่อุณหภูมิภายนอกต่ำ กรุณาปฏิบัติตามขั้นตอนดังต่อไปนี้

- ห้ามติดตั้งเครื่องตัวนอกในตำแหน่งที่ด้านช่องลมเข้า/ออกสัมผัสกับกระแสลมโดยตรง
- ติดตั้งเครื่องตัวนอกโดยให้ด้านช่องลมเข้าหันไปทางผนัง เพื่อป้องกันการสัมผัสกับกระแสลม
- ขอแนะนำให้ติดตั้งแผ่นกันลมที่ด้านช่องลมออกของเครื่องตัวนอก เพื่อป้องกันการสัมผัสกับกระแสลม

หลีกเลี่ยงการติดตั้งในสถานที่ซึ่งอาจก่อให้เกิดปัญหาเกี่ยวกับเครื่องปรับอากาศดังต่อไปนี้

- สถานที่ซึ่งอาจมีการรั่วไหลของก๊าซที่ติดไฟได้ง่าย
- สถานที่ซึ่งเต็มไปด้วยน้ำมันเครื่อง
- สถานที่ซึ่งมีน้ำมันกระเซ็นหรือซึ่งมีควันจากน้ำมัน (เช่น ในพื้นที่ที่ทำการประกอบอาหารและโรงงาน ซึ่งอาจทำให้พลาสติกนั้นมีการเปลี่ยนแปลงสภาพและเสียหายได้)
- สถานที่ซึ่งมีอากาศเค็ม เช่น บริเวณชายทะเล
- บริเวณที่เป็นรถกำมะถัน เช่น ใกล้บ่อน้ำพุร้อน สิ่งปลูกสร้าง หรือน้ำเสีย
- สถานที่ซึ่งมีการใช้อุปกรณ์ความถี่สูงหรืออุปกรณ์ไร้สาย
- ในสถานที่ซึ่งมีการปล่อยสารประกอบอินทรีย์ระเหยง่ายออกมาในระดับสูง รวมถึงสารประกอบพอลิเอทเธอร์อีเธอร์ (พีอีอี) ซึ่งอาจเป็นสาเหตุให้สารเคมีรั่วไหลได้
- ควรเก็บอุปกรณ์เพื่อป้องกันความเสียหายทางกลไกที่อาจเกิดขึ้น

## 1-3. ข้อมูลจำเพาะ

รุ่น		แหล่งจ่ายไฟ *1			ข้อมูลจำเพาะของสายไฟ		ขนาดท่อ (ความหนา *3, *4)	ปริมาณสูงสุดของการเติมน้ำยาทำความเย็น *7
เครื่องตัวใน	เครื่องตัวนอก	อัตรากำลังไฟ	ความถี่	ความจุของเบรกเกอร์	แหล่งจ่ายไฟ *2	สายไฟที่ใช้เชื่อมต่อเครื่องตัวใน/ตัวนอก *2	ก๊าซ / ของเหลว	
MSY-JP24VF	MUY-JP24VF	220 V	50 Hz	16 A	แบบ 3 ขั้ว 2.0 มม. <sup>2</sup>	แบบ 4 ขั้ว 1.0 มม. <sup>2</sup>	Ø12.7 / 6.35 มม. (0.8 มม.)	1475 กรัม

- \*1 ต่อเข้ากับสวิตช์ไฟที่มีระยะห่างอย่างน้อย 3 มม. เมื่อเปิดเพื่อตัดไฟของแหล่งจ่ายไฟ (ต้องสามารถตัดไฟทุกเฟสพร้อมกันเมื่อมีการเปิดสวิตช์ไฟ)
- \*2 ใช้สายไฟที่ตรงตามมาตรฐานกับการออกแบบของ 60245 IEC 57
- \*3 ห้ามใช้ท่อที่มีความหนาต่ำกว่าที่กำหนดไว้ เนื่องจากแรงเสียดทานแรงดันไม่เพียงพอ
- \*4 ใช้ท่อทองแดง หรือท่อทองแดง-อัลลอยด์แบบไร้รอยต่อ
- \*5 ระวังอย่าให้ท่อแตกหรือหักงอระหว่างทำการหักโค้ง
- \*6 รัศมีการหักโค้งของท่อจะต้องไม่ต่ำกว่า 100 มม.
- \*7 หากความยาวของท่อเกินกว่า 7.5 ม. จำเป็นต้องเติมน้ำยาทำความเย็น (R32) (ไม่มีควมจำเป็นต้องเติมน้ำยาหากท่อมีความยาวน้อยกว่า 7.5 ม.)  
 น้ำยาที่เพิ่ม = A × (ความยาวของท่อ (ม.) - 7.5)
- \*8 ผนวกันความร้อน: พลาสติกโฟมที่ทนต่อความร้อน โดยมีความถ่วงจำเพาะ 0.045
- \*9 ให้แน่ใจว่าได้ใช้ฉนวนที่มีความหนาตามที่ระบุไว้ หากมีความหนาเกินไป อาจทำให้ติดตั้งเครื่องตัวในได้ไม่ถูกต้อง และหากมีความหนาน้อยเกินไป อาจเป็นสาเหตุให้เกิดหยดน้ำได้ง่าย

ความยาวของท่อและความแตกต่างระดับความสูง	
ความยาวของท่อสูงสุด	30 ม.
ความแตกต่างระดับความสูงสูงสุด	15 ม.
การหักโค้งของท่อสูงสุด *5, *6	10
การปรับปริมาณของน้ำยาทำความเย็น A *7	10 กรัม/ม.
ความหนาของฉนวน *8, *9	8 มม.

# 1-4. แผนผังการติดตั้งเครื่อง

## อุปกรณ์ที่จำเป็น

ตรวจสอบชิ้นส่วนต่างๆ ต่อไปนี้ก่อนจะทำการติดตั้ง

<เครื่องตัวใน>

(1) แผ่นยึดฝาหลังของเครื่อง	1
(2) สกรูสำหรับแผ่นยึดฝาหลัง ขนาด 4 × 25 มม.	5
(3) รีโมทคอนโทรลแบบไร้สาย	1
(4) เทปสติกหาลาด (ใช้สำหรับเดินท่อทางด้านซ้ายหรือหลังซ้าย)	1
(5) ที่วางรีโมทคอนโทรล	1
(6) สกรูยึด (5) ขนาด 3.5 × 16 มม. (สีด้า)	2
(7) ถ่านใส่แบตเตอรี่ (AAA) สำหรับ (3)	2

## อุปกรณ์ที่จัดเตรียมไว้สำหรับการติดตั้ง

(A) สายไฟที่ใช้เชื่อมต่อเครื่องตัวใน/ตัวนอก*1	1
(B) ท่อต่อ	1
(C) ปลอกสวมรูปวงแหวน	1
(D) ฝาปิดรูผนัง	1
(E) สายรัดท่อ	2 ถึง 5
(F) สกรูยึด (E) ขนาด 4 × 20 มม.	2 ถึง 5
(G) เทปสำหรับพันท่อ	1
(H) ดินสำหรับอุดรูผนัง	1
ท่อน้ำทิ้ง (หรือท่อ PVC ชนิดอ่อน ขนาดเส้นผ่านศูนย์กลางภายใน 15 มม. หรือท่อ PVC ชนิดแข็ง VP16)	1 ถึง 2
(J) น้ำมันหล่อลื่น	1
(K) สายไฟ*1	1

### หมายเหตุ:

\*1 วางตำแหน่งสายไฟที่ใช้เชื่อมต่อเครื่องตัวใน/ตัวนอก (A) และสายไฟ (K) ให้ห่างจากสายอากาศเครื่องรับโทรศัพท์ อย่างน้อย 1 เมตร

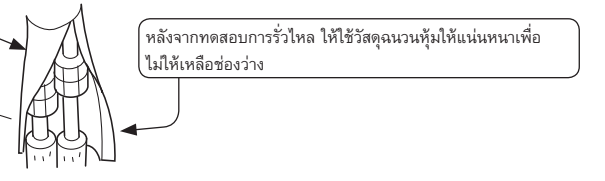
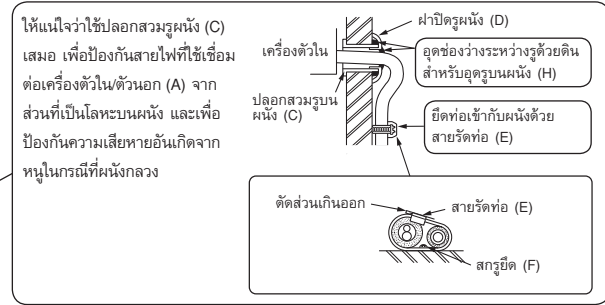
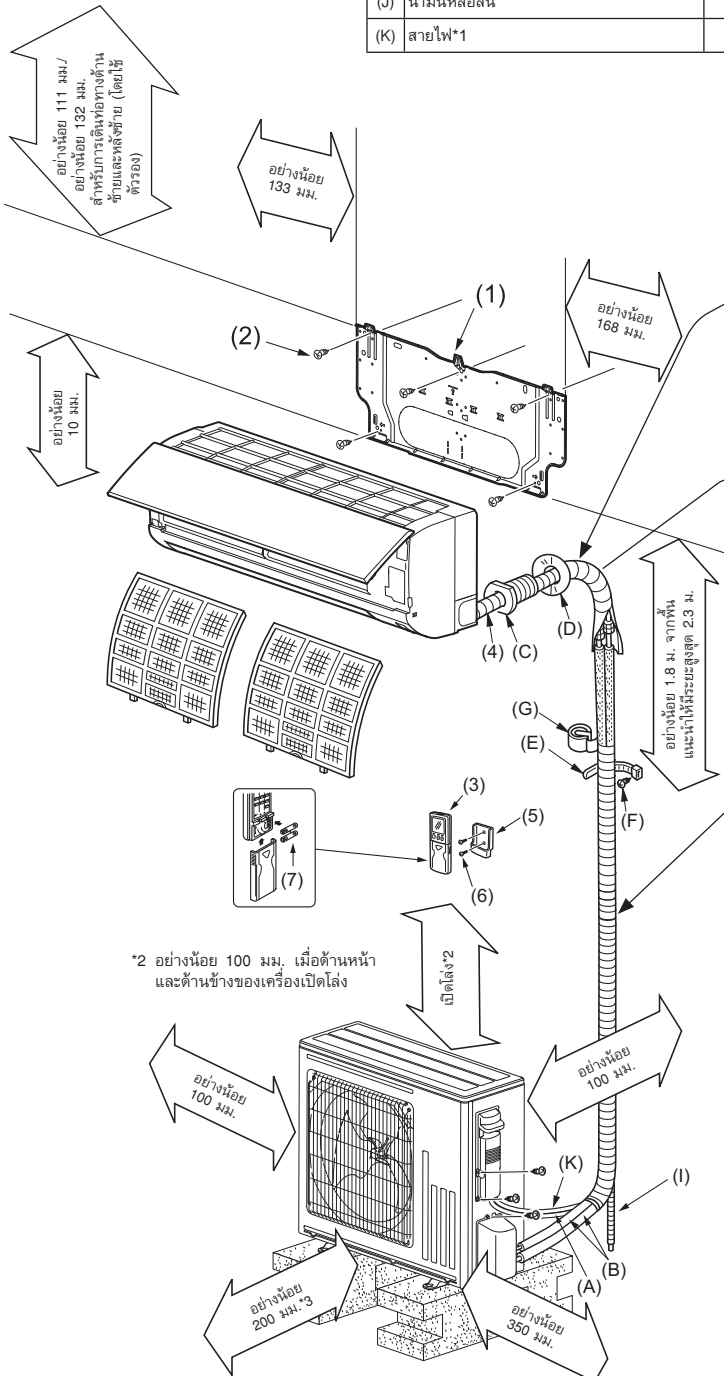

เมื่อติดตั้งท่อเข้ากับผนังซึ่งเป็นโลหะ (เคลือบตีบุก) หรือตาข่ายโลหะ ให้ใช้แผ่นไม้ที่มีความหนาอย่างน้อย 20 มม. กั้นระหว่างผนังและท่อ หรือพันเทปไวต์ล 7-8 รอบ บริเวณรอบๆ ท่อ หากต้องการใช้ท่อที่มีอยู่แล้ว ให้ปฏิบัติตามแบบ COOL เป็นเวลา 30 นาที และมีมือปกก่อนที่จะถอดเครื่องปรับอากาศตัวเก่าออก ทำแฟรี่ใหม่ตามขนาดที่เหมาะสมสำหรับน้ำยาทำความเย็นใหม่

**คำเตือน**  
หากต้องการหลีกเลี่ยงการเกิดเพลิงไหม้ ควรห่อหรือป้องกันน้ำยาทำความเย็นให้มีฉนวน ความเสียหายภายนอกของท่อน้ำยาทำความเย็นอาจทำให้เกิดเพลิงไหม้ได้

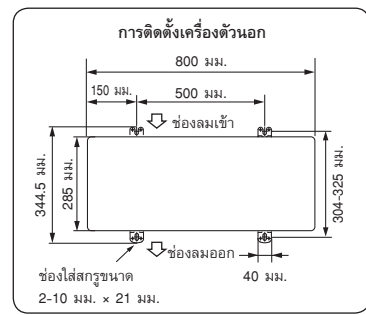

**คำเตือน**  
ความสูงในการติดตั้งเครื่องภายในบ้านต้องเป็น 1.8 ม. หรือมากกว่า พื้นที่ห้องอย่างน้อยที่จำเป็น ถูกกำหนดตามปริมาณของน้ำยาทำความเย็นทั้งหมด ถ้ามมากกว่า 1.2 กก. ให้ดูที่ ข้อควรระวังในการติดตั้ง R32 (ในแผ่นอื่น)

**หมายเหตุ:**  
ตรวจสอบว่าการเดินสายจะไม่ทำให้เกิดการสีกหรือ, เป็นสนิม, ความดันมากเกินไป, สั่น, มีขอบแหลม หรืออื่นๆ ที่จะก่อให้เกิดผลเสียต่อสิ่งแวดลอม การตรวจสอบเช็คควรวางถึงผลของการใช้งานในระยะยาว หรือการสั้นไหวอย่างต่อเนื่องจากแหล่งที่มาเช่น คอมเพรสเซอร์หรือพัดลม

## 2. การติดตั้งเครื่องตัวใน

### 2-1. การติดตั้งแผ่นยึดฝาหลังของเครื่อง

- ตรวจสอบว่าเป็นโครงสร้างหลักภายในฝาผนัง (เช่น เสาย) และติดตั้งแผ่นยึดฝาหลังของเครื่อง (1) ในแนวระนาบให้มั่นคงโดยใช้สกรูยึด (2)
- เพื่อป้องกันการสั่นของแผ่นยึดฝาหลังของเครื่อง (1) ควรแน่ใจว่าได้ขันสกรูยึดในช่องค้ำที่แสดงไว้ในภาพเพื่อเพิ่มการรับน้ำหนักให้มั่นคงยิ่งขึ้น สามารถขันสกรูยึดลงในช่องอื่นได้อีกด้วย
- เมื่อเคาะแผ่นปิดรูออกแล้ว ให้ติดเทปใสหรือลวดสปริงเพื่อป้องกันสายไฟเสียหาย
- ในกรณีที่มีการเจาะโบลท์ที่ลูกก้านของคานทรานส์ ให้ยึดแผ่นยึดฝาหลังของเครื่อง (1) โดยใช้รูรูปไข่ขนาด 11 x 20 • 11 x 26 (ระยะช่วง 450 มม.)
- ถ้าโบลท์ที่ใช้ยาวเกินไป ให้เปลี่ยนเป็นน็อตที่สั้นกว่าซึ่งสามารถหาได้โดยทั่วไป

### 2-2. การเจาะรูบนผนัง

- 1) กำหนดตำแหน่งของรูบนผนัง
- 2) เจาะรูที่มีขนาด ๑75 มม. โดยให้รูด้านนอกอยู่ต่ำกว่าด้านในประมาณ 5-7 มม.
- 3) ใส่ปลอกสวมรูบนผนัง (C)

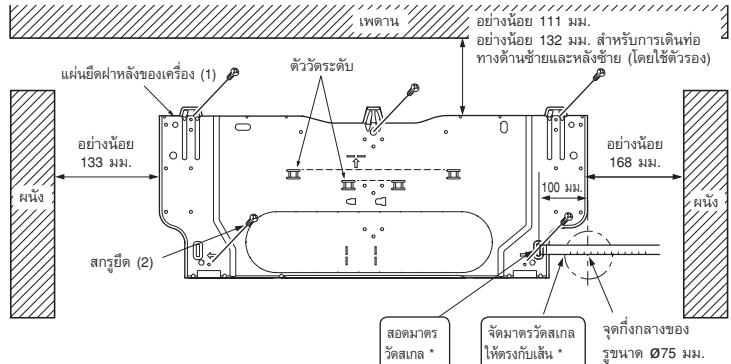
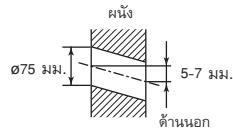

### 2-3. สายไฟที่ใช้เชื่อมต่อเครื่องตัวใน

สามารถเชื่อมต่อสายนำของเครื่องตัวในด้วยมือโดยไม่ต้องถอดแผงด้านหน้าออก

- 1) เปิดแผงด้านหน้าออก
- 2) ถอดแคลมป์ VA
- 3) ถอดสายไฟที่ใช้เชื่อมต่อเครื่องตัวใน (ตัวนอก) (A) จากด้านหลังของเครื่องตัวในแล้วต่อปลายสายไฟให้เรียบร้อย
- 4) คลายสกรูที่ฐานเสียบขั้วสายไฟแล้วต่อสายดินก่อน จากนั้นจึงเดินสายไฟที่ใช้เชื่อมต่อสายเครื่องตัวใน (ตัวนอก) (A) เข้ากับฐานเสียบขั้วสายไฟ ระมัดระวังอย่าต่อสายผิด ให้ยึดสายไฟเข้ากับฐานเสียบขั้วสายไฟให้แน่นหนาเพื่อไม่ให้มีสวิตช์ส่วนหนึ่งของแกนสายไฟไปกดถูกออกมาให้เห็น และป้องกันไม่ให้แรงไฟฟ้าปะทะกับส่วนเชื่อมต่อของฐานเสียบขั้วสายไฟ
- 5) ขันสกรูยึดขั้วสายไฟให้แน่นเพื่อป้องกันการหลุด หลังจากขันแน่นแล้วให้ดึงสายไฟเบาๆ เพื่อยืนยันว่าสายไฟไม่ขยับ
- 6) ยึดสายไฟที่ใช้เชื่อมต่อเครื่องตัวใน (ตัวนอก) (A) และสายดินด้วยแคลมป์ VA ให้แน่นหนา ต้องยึดด้านขวาของแคลมป์ VA ทุกครั้ง และติดแคลมป์ VA ให้แน่นหนา

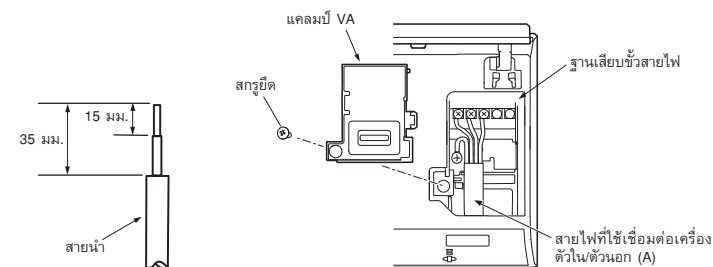

- ให้สายไฟเชื่อมต่อที่มีความยาวเกินออกมาเล็กน้อย สำหรับการซ่อมแซมในอนาคต
  - ให้สายดินมีความยาวมากกว่าสายอื่น ๆ เล็กน้อย (มากกว่า 100 มม.)
  - อย่าพับสายไฟส่วนเกินหรือยัดเข้าไปในช่องแคบๆ ควรระมัดระวังไม่ให้สายไฟเสียหาย
  - ตรวจสอบให้แน่ใจว่าได้ยึดสกรูทุกตัวเข้ากับขั้วสายของแต่ละตัวแล้วเมื่อทำการยึดสายและ/หรือสายไฟเข้ากับฐานเสียบขั้วสายไฟ
- หมายเหตุ: อย่าวางสายไฟไว้ระหว่างเครื่องตัวในกับแผ่นยึดฝาหลังของเครื่อง (1) สายไฟที่ชำรุดเสียหาย อาจก่อให้เกิดความร้อนหรือทำให้ไฟไหม้ได้

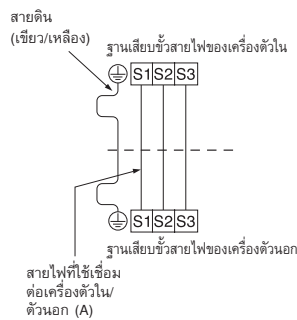

### 2-4. การเชื่อมต่อและการเดินท่อน้ำทิ้ง

#### การต่อท่อ

- ให้อ่างท่อน้ำทิ้งต่ำกว่าระดับของท่อน้ำยา
- ตรวจสอบให้แน่ใจว่าท่อน้ำทิ้งไม่ถูกรังหรือคดงอ
- ห้ามดึงท่อน้ำทิ้งเมื่อพันเทป
- เมื่อวางท่อน้ำทิ้งผ่านไปในห้อง ให้แน่ใจว่าพรมรอบท่อด้วยฉนวนกันความร้อน (มีขายทั่วไป)

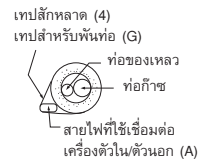

#### การเดินท่อน้ำทิ้งด้านหลัง ด้านขวา หรือด้านล่าง

- 1) รวมท่อน้ำยาและท่อน้ำทิ้งเข้าด้วยกัน แล้วพันด้วยเทปสำหรับพันท่อ (G) จากส่วนปลายให้แน่น
- 2) สอดท่อและท่อน้ำทิ้งผ่านปลอกสวมรูบนผนัง (C) และเกี่ยวส่วนบนของเครื่องตัวในกับแผ่นยึดฝาหลังของเครื่อง (1)
- 3) ตรวจสอบความแน่นหนาของเครื่องตัวในที่เกี่ยวข้องกับแผ่นยึดฝาหลังของเครื่อง (1) โดยการขยับไปมาจากด้านหนึ่งไปอีกด้านหนึ่ง
- 4) ดันส่วนล่างของเครื่องตัวในเข้ากับแผ่นยึดฝาหลังของเครื่อง (1)



#### การต่อท่อน้ำทิ้ง

- หากจำเป็นต้องเดินท่อน้ำทิ้งเพิ่มเติมผ่านด้านในห้อง ตรวจสอบให้แน่ใจว่าได้พันท่อด้วยฉนวนที่สามารถหาซื้อได้ทั่วไปแล้ว
- ควรต่อท่อน้ำทิ้งซึ่งด้านล่าง เพื่อให้ระบายน้ำทิ้งได้ง่าย (รูปที่ 1)
- หากท่อน้ำทิ้งที่มีมาให้กับเครื่องตัวในสั้นเกินไป ให้ต่อด้วยท่อน้ำทิ้ง (I) ในอุปกรณ์ที่จัดเตรียมไว้ (รูปที่ 2)
- เมื่อทำการต่อท่อน้ำทิ้งเข้ากับท่อ PVC ชนิดแข็ง ให้แน่ใจว่าได้สอดท่ออย่างแน่นหนา (รูปที่ 3)

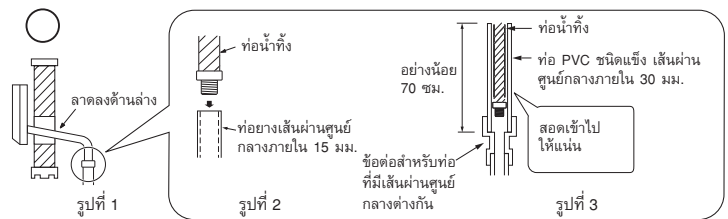

#### ห้ามเดินท่อน้ำทิ้งตามที่แสดงไว้ด้านล่าง



#### การเดินท่อน้ำทิ้งด้านหลัง หรือหลังซ้าย

##### หมายเหตุ:

ให้แน่ใจว่าได้ติดตั้งท่อน้ำทิ้งและฝาครอบท่อน้ำทิ้งในกรณีที่ดินท่อน้ำทิ้งด้านหลังหรือหลังซ้าย มิฉะนั้น อาจทำให้น้ำจากท่อน้ำทิ้งหกหรือหยดได้



- 1) รวบท่อน้ำยาที่ความเย็นและท่อน้ำทิ้งเข้าด้วยกัน จากนั้นพันให้แน่นด้วยเทปลักพลาสติก (4) จากด้านปลาย พันให้เทปลักพลาสติก (4) ซ้อนทับกัน 1/3 ของความกว้างของเนื้อเทป ใช้จุกอุดปลายเทปที่ปลายของเทปลักพลาสติก (4)
- 2) ดึงฝาครอบท่อน้ำทิ้งที่ด้านหลังของเครื่องตัวในออก (รูปที่ 1)
- จับที่ปลายส่วนโค้ง แล้วดึงฝาครอบท่อน้ำทิ้งออก
- 3) ดึงท่อน้ำทิ้งที่ด้านหลังซ้ายของเครื่องตัวใน (รูปที่ 2)
- จับส่วนที่มีหัวสกรู แล้วดึงท่อน้ำทิ้งออก
- 4) ใส่ฝาครอบท่อน้ำทิ้งตรงตำแหน่งการติดตั้งท่อน้ำทิ้งที่ด้านหลังของเครื่องตัวใน (รูปที่ 3)
- ใช้เครื่องมือที่ไม่มีปลายแหลม เช่น ไขควง สอดเข้าไปในช่องตรงปลายฝาครอบ และใส่ฝาครอบเข้าไปในรางท่อน้ำทิ้งจนสุด
- 5) ใส่ท่อน้ำทิ้งเข้าไปในรางท่อน้ำทิ้งด้านหลังของเครื่องตัวใน (รูปที่ 4)
- ตรวจสอบให้แน่ใจว่าท่อได้เกี่ยวเข้ากับส่วนที่ยื่นออกมาตรงรางท่อน้ำทิ้งอย่างแน่นหนา
- 6) สอดท่อน้ำทิ้งผ่านปลอกสวมรูบนผนัง (C) และเกี่ยวส่วนบนของเครื่องตัวในเข้ากับแผ่นยึดฝาหลังของเครื่อง (1) จากนั้นให้เลื่อนเครื่องตัวในไปด้านซ้ายสุด เพื่อที่จะเก็บท่อเข้าไปทางด้านหลังของเครื่องได้ง่ายขึ้น
- 7) ตัดวัสดุที่หุ้มตัวเครื่องออกมาส่วนหนึ่งแล้วเกี่ยวเข้ากับโครงด้านหลังโดยใช้เป็นตัวรองสำหรับยกเครื่องตัวในขึ้น (รูปที่ 5)
- 8) ต่อท่อน้ำยาด้วยท่อต่อ (B)
- 9) ดันส่วนล่างของเครื่องตัวในเข้ากับแผ่นยึดฝาหลังของเครื่อง (1)

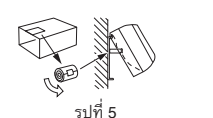
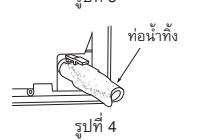
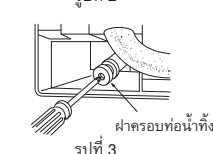
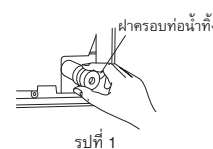

### 3. การติดตั้งเครื่องตัวนอก

#### 3-1. สายไฟที่ใช้เชื่อมต่อเครื่องตัวนอก

- เปิดฝาครอบส่วนที่ทำงานออก
- คลายสกรูยึดขั้วสายไฟ และต่อสายไฟที่ใช้เชื่อมต่อเครื่องตัวนอก (A) จากเครื่องตัวที่ฐานเสียบขั้วสายไฟให้ถูกต้อง ระวังอย่าต่อสายไฟผิด ให้ยึดสายไฟเข้ากับฐานเสียบขั้วสายไฟให้แน่น เพื่อไม่ให้มีส่วนใดส่วนหนึ่งของแกนสายไฟปรากฏออกมาให้เห็น และป้องกันไม่ไฟแรงไฟฟ้าปะทะกับส่วนเชื่อมต่อของฐานเสียบขั้วสายไฟ
- ขันสกรูยึดขั้วสายไฟให้แน่นเพื่อป้องกันการหลุด หลังจากขันแน่นแล้ว ให้ดึงสายไฟเบาๆ เพื่อยืนยันว่าสายไฟไม่ขยับ
- เชื่อมต่อสายไฟ (K)
- ยึดสายไฟที่ใช้เชื่อมต่อเครื่องตัวใน (A) และสายไฟ (K) โดยใช้ตัวยึดสายไฟ
- ปิดฝาครอบส่วนที่ทำงานให้แน่นหนา

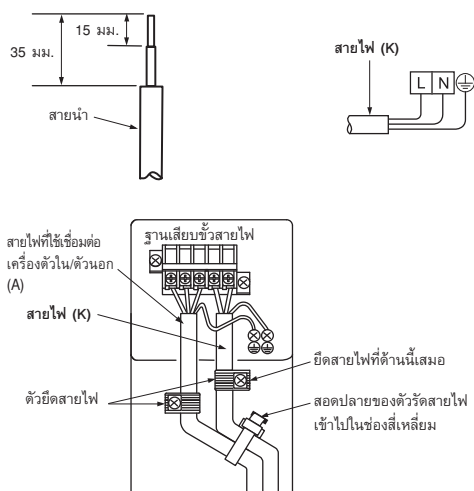

- ให้สายดินมีความยาวมากกว่าสายอื่น ๆ เล็กน้อย (มากกว่า 100 มม.)
- ให้สายไฟเชื่อมต่อมีความยาวเกินออกมาเล็กน้อย สำหรับการซ่อมแซมในอนาคต
- ตรวจสอบให้แน่ใจว่าได้ยึดสกรูทุกตัวเข้ากับขั้วสายของแต่ละตัวแล้วเมื่อทำการยึดสายและ/หรือสายไฟเข้ากับฐานเสียบขั้วสายไฟ

#### 3-2. การทำงานแฟร์

- ตัดท่อทองแดงให้ถูกวิธีโดยใช้ตัวตัดท่อ (รูปที่ 1, 2)
- ลบเศษเสี้ยนออกจากส่วนที่ถูกตัดของท่อทองแดงออกให้หมด (รูปที่ 3)
  - วางปลายท่อทองแดงให้เอียงลาดต่ำ เพื่อหลีกเลี่ยงไม่ให้มีเศษเสี้ยนตกค้างอยู่ในท่อ
- ให้เอาเนื้อแฟร์ทั้งของเครื่องตัวในและตัวนอกออก และใส่ไว้ที่ท่อหลังจากที่ลบเศษเสี้ยนของท่อทองแดงเรียบร้อยแล้ว (การใส่เนื้อแฟร์ไม่สามารถทำได้หลังจากทำงานแฟร์แล้ว)
- การทำงานแฟร์ (รูปที่ 4, 5) จับท่อทองแดงที่มีขนาดตามตารางที่แสดงไว้ให้แน่น จากนั้นเลือก A จากตารางโดยให้หน่วยเป็น มม. ให้สอดคล้องกับเครื่องมือที่ใช้
- ตรวจสอบ
  - เปรียบเทียบการทำงานแฟร์ได้จากรูปที่ 6
  - หากทำแฟร์ได้ไม่ดี ให้ตัดออกแล้วทำใหม่

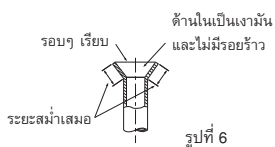
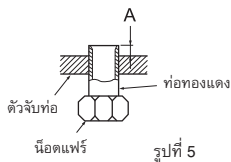
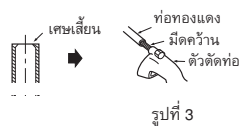
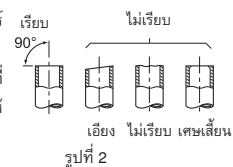

#### 3-3. การต่อท่อ

- ขันน็อตแฟร์ด้วยประแจขันแบบกำหนดทอร์กได้ตามที่กำหนดในตาราง
- หากขันแน่นเกินไป เมื่อผ่านไปเป็นเวลานาน เนื้อแฟร์อาจแตกและทำให้น้ำยารั่วออกมาได้
- ตรวจสอบผนวกรอบท่อให้เรียบร้อย การสัมผัสท่อเปลือยเปล่าโดยตรงอาจทำให้ผิวหนังไหม้พองหรือถูกความเย็นกัดผิวได้

#### การต่อเครื่องตัวใน

ทำการต่อทั้งท่อของเหลวและท่อก๊าซเข้ากับเครื่องตัวใน

- ทาน้ำมันหล่อลื่น (J) บางๆ บริเวณปลายท่อที่ทำบานแฟร์ไว้ อย่าน้ำมันหล่อลื่นบนเกลียวของสกรู หากใช้แรงมากเกินไป อาจทำให้สกรูเสียหายได้
- ทำการสวมขันน็อตแฟร์โดยตั้งกึ่งกลางท่อให้ตรงกัน แล้วหมุนประมาณ 3-4 รอบ
- โปรดดูตารางการใช้แรงขันที่แสดงด้านบนสำหรับการต่อจุดเชื่อมต่อเครื่องตัวใน และขันให้แน่นโดยใช้ประแจสองตัว หากใช้แรงมากเกินไป ส่วนของท่อที่ทำบานแฟร์ไว้อาจเสียหายได้

#### การต่อเครื่องตัวนอก

ต่อท่อเข้ากับส่วนต่อท่อแล้วเปิด-ปิดของเครื่องตัวนอก โดยใช้วิธีการเดียวกับการต่อเครื่องตัวใน

- สำหรับการขัน ให้ใช้ประแจแบบกำหนดทอร์กได้หรือประแจเลื่อนและใช้แรงขันเดียวกับการต่อเครื่องตัวใน

**คำเตือน**

เมื่อติดตั้งเครื่อง ให้ต่อท่อน้ำยาด้วยความเย็นให้แน่นก่อนเริ่มเดินเครื่องคอมเพรสเซอร์

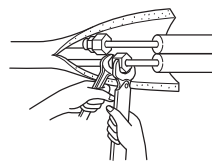

#### 3-4. การใช้ฉนวนหุ้มและการพันเทป

- ปิดบริเวณข้อต่อด้วยฝาครอบท่อ
- สำหรับด้านเครื่องตัวนอก ให้แน่ใจว่าได้หุ้มท่อฉนวนจนจนถึงวาล์ว
- ใช้เทปสำหรับพันท่อ (G) โดยเริ่มพันตั้งแต่ทางเข้าของเครื่องตัวนอก
  - ปิดด้านปลายสุดของเทปสำหรับพันท่อ (G) โดยใช้เทป (ที่มีกาวเหนียวสำหรับยึดติด)
  - หากติดตั้งท่อผ่านพาดาน ตู้เสื้อผ้า หรือพื้นที่ที่มีอุณหภูมิหรือความชื้นสูง ให้พันด้วยฉนวนหุ้มที่มีขายทั่วไปเพื่อป้องกันไม่ให้มีหยดน้ำเกาะ

เส้นผ่านศูนย์กลางของท่อ (มม.)	น็อต (มม.)	A (มม.)			แรงขัน	
		เครื่องมือแบบคลัทช์สำหรับ R32, R410A	เครื่องมือแบบคลัทช์สำหรับ R22	เครื่องมือแบบนอตยึดสายไฟสำหรับ R22	N·m	kgf·cm
Ø6.35 (1/4")	17	0 ถึง 0.5	1.0 ถึง 1.5	1.5 ถึง 2.0	13.7 ถึง 17.7	140 ถึง 180
Ø9.52 (3/8")	22				34.3 ถึง 41.2	350 ถึง 420
Ø12.7 (1/2")	26				49.0 ถึง 56.4	500 ถึง 575
Ø15.88 (5/8")	29				73.5 ถึง 78.4	750 ถึง 800



## 4. วิธีการไล่อากาศ การทดสอบการรั่ว และการเดินเครื่องทดสอบ

### 4-1. วิธีการไล่อากาศและการทดสอบการรั่ว

- ถอดฝาครอบช่องทางเดินของวาล์วเปิด-ปิดน้ำยาต้านท่อก๊าซของเครื่องตัวนอก (วาล์วเปิด-ปิดถูกขันปิดและปิดด้วยฝาปิดมาจากโรงงาน)
- ต่อวาล์วเมนิโฟลด์เกจและบีม์สูญญากาศเข้ากับช่องทางเดินของวาล์วเปิด-ปิดที่ด้านท่อก๊าซของเครื่องตัวนอก

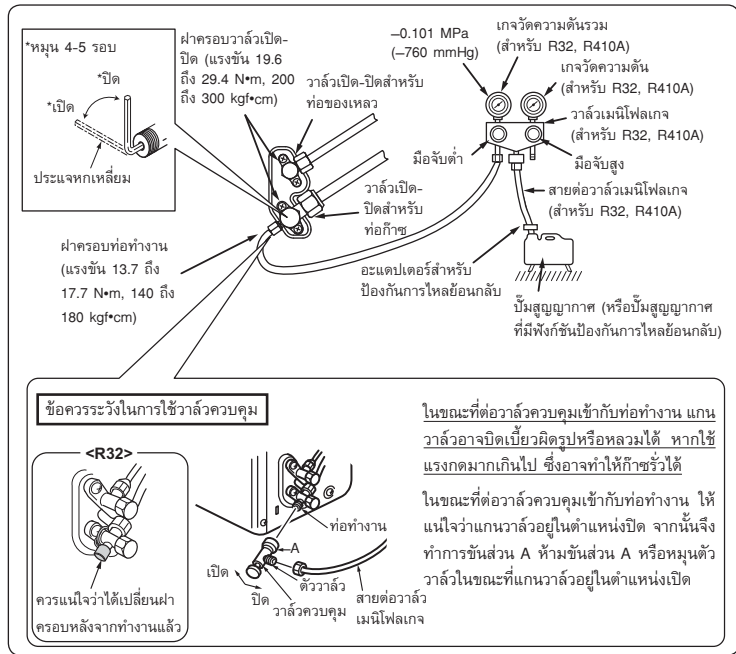

- เปิดเครื่องบีม์สูญญากาศ (ทำให้เป็นสูญญากาศจนกระทั่งถึง 500 ไมครอน)
- ตรวจสอบความเป็นสูญญากาศโดยใช้วาล์วเมนิโฟลด์เกจ และจากนั้นปิดวาล์วเมนิโฟลด์เกจหยุดเครื่องบีม์สูญญากาศ
- ทิ้งไว้ประมาณ 1-2 นาที และตรวจสอบว่าเข็มวาล์วเมนิโฟลด์เกจอยู่ในระดับคงที่ ตรวจสอบให้แน่ใจว่าความดันของเกจวัดความดันอยู่ที่  $-0.101 \text{ MPa}$  [เกจ] ( $-760 \text{ mmHg}$ )
- ถอดวาล์วเมนิโฟลด์เกจจากช่องทางเดินของวาล์วเปิด-ปิดน้ำยาโดยเร็ว

#### คำเตือน

เพื่อหลีกเลี่ยงการเกิดเพลิงไหม้ ควรแน่ใจว่าไม่มีสิ่งที่เป็นอันตรายติดไฟได้ง่าย หรือเสี่ยงต่อการจุดระเบิดก่อนจะเปิดวาล์วเปิด-ปิดต่างๆ อยู่

- ขันปิดวาล์วเปิด-ปิดน้ำยาต้านท่อของเหลวและท่อก๊าซจนสุด หากขันวาล์วเปิดไม่สุด จะทำให้ประสิทธิภาพในการทำงานลดลง และอาจก่อให้เกิดปัญหาตามมาได้
- อ้างอิงหัวข้อ 1-3 และเติมน้ำยาทำความเย็นเพิ่มเติมที่ได้อธิบายไว้หากจำเป็น ควรแน่ใจว่าการเติมน้ำยาทำความเย็นเพิ่มซ้ำๆ มิฉะนั้น ส่วนประกอบของน้ำยาทำความเย็นในระบบอาจเปลี่ยนแปลงไป และส่งผลกระทบต่อประสิทธิภาพการทำงานของเครื่องปรับอากาศได้
- ขันปิดฝาครอบช่องทางเดินให้อยู่ในลักษณะเดิม
- ทดสอบการรั่ว

### 4-2. การเดินเครื่องทดสอบ

- เสียบปลั๊กไฟเข้ากับเต้าเสียบและ/หรือเปิดเบรกเกอร์
- กดสวิตช์การทำงานฉุกเฉิน (E.O. SW) การเดินเครื่องทดสอบจะเริ่มต้นขึ้นเครื่องจะทำงานอย่างต่อเนื่องในช่วงระยะเวลา 30 นาที หากดวงไฟด้านบนของไฟแสดงการทำงานกะพริบทุกๆ 0.5 วินาที ให้ตรวจสอบการเดินสายระหว่างเครื่องตัวใน/เครื่องตัวนอกว่าได้เดินสายไฟ (A) ผิดหรือไม่ หลังจาก 30 นาทีผ่านไปแล้ว เครื่องก็จะเริ่มทำงานในโหมดฉุกเฉิน (ตามอุณหภูมิที่ตั้งไว้ที่ 24 องศาเซลเซียส)
- หากต้องการหยุดการทำงาน ให้กดสวิตช์การทำงานฉุกเฉิน (E.O. SW) ชั่วขณะจนกว่าไฟแสดงการทำงานจะดับลง ให้ดูรายละเอียดจากคู่มือการใช้งาน

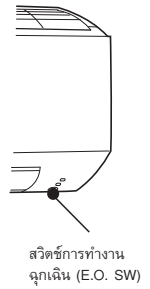

#### ตรวจสอบสัญญาณ (แสงอินฟาเรด) รับการสั่งงานของรีโมทคอนโทรล

กดปุ่ม OFF/ON ที่รีโมทคอนโทรล (3) และตรวจสอบว่าได้ยินเสียงการรับสัญญาณจากเครื่องตัวใน กดปุ่ม OFF/ON อีกครั้งหนึ่ง เพื่อปิดเครื่องปรับอากาศ

- เมื่อคอมเพรสเซอร์หยุดทำงาน อุปกรณ์ป้องกันสารตัวจะทำงาน ดังนั้นคอมเพรสเซอร์จะไม่ทำงานประมาณ 3 นาที เพื่อป้องกันเครื่องปรับอากาศ

### 4-3. ฟังก์ชันการเริ่มต้นการทำงานใหม่โดยอัตโนมัติ

ผลิตภัณฑ์นี้มีฟังก์ชันการเริ่มต้นการทำงานใหม่โดยอัตโนมัติ เมื่อไฟหลักถูกตัดในระหว่างการทำงาน เช่น ในกรณีที่เกิดไฟฟ้าดับ เมื่อไฟหลักกลับมาสภาวะปกติฟังก์ชันนี้จะเริ่มทำงานเองโดยอัตโนมัติตามการทำงานที่ได้ตั้งไว้ก่อนหน้านี้ (ให้ดูรายละเอียดจากคู่มือการใช้งาน)

#### ข้อควรระวัง:

- หลังจากเดินเครื่องทดสอบหรือตรวจสอบหรือตรวจสอบสัญญาณของรีโมท ให้ปิดเครื่องด้วยสวิตช์การทำงานฉุกเฉิน (E.O. SW) หรือรีโมทคอนโทรลก่อนที่ไฟหลักจะถูกตัด มิฉะนั้น อาจทำให้เครื่องเริ่มทำงานโดยอัตโนมัติเมื่อไฟหลักกลับมาสภาวะปกติ

#### สำหรับผู้ใช้เครื่อง

- หลังจากติดตั้งเครื่องปรับอากาศเสร็จแล้ว ควรแน่ใจว่าได้อธิบายเกี่ยวกับฟังก์ชันการเริ่มต้นการทำงานใหม่โดยอัตโนมัติให้กับผู้ใช้เครื่องแล้ว
- หากไม่ต้องการใช้งานฟังก์ชันการเริ่มต้นการทำงานใหม่โดยอัตโนมัติ สามารถยกเลิกได้ โดยติดต่อศูนย์บริการลูกค้าเพื่อยกเลิกฟังก์ชันนี้ ให้ดูรายละเอียดจากคู่มือการให้บริการ

### 4-4. อธิบายวิธีการใช้แก๊กดูด

- ใช้คู่มือการใช้งานเพื่ออธิบายเกี่ยวกับวิธีการใช้เครื่อง (วิธีการใช้รีโมทคอนโทรล การถอดล้างแผ่นกรองอากาศ การถอด หรือการเก็บรีโมทคอนโทรล การทำความสะอาด ข้อควรระวังในการใช้งาน เป็นต้น)
- แนะนำให้ผู้ใช้อ่านคู่มือการใช้งานอย่างละเอียด

## 5. การย้ายเครื่องและการบำรุงรักษา

### 5-1. การถอดและติดตั้งส่วนประกอบของฝาครอบ

#### ขั้นตอนการถอด

- 1) เปิดแผงด้านหน้า
- 2) คลายสลักที่ยึดชิ้นส่วนฝาครอบทั้ง 3 ตัวออก
- 3) ปิดแผงด้านหน้า
- 4) ถอดชิ้นส่วนฝาครอบ ให้แน่ใจว่าได้ปลดด้านล่างของฝาครอบออกก่อน

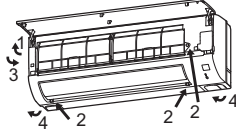

#### ขั้นตอนการประกอบ

- 1) ประกอบชิ้นส่วนฝาครอบย้อนลำดับการถอด
- 2) ให้แน่ใจว่ากดตรงตำแหน่งที่มีลูกศรแสดงไว้ในภาพ เพื่อให้จะประกอบชิ้นส่วนเข้ากับตัวเครื่องให้แน่น

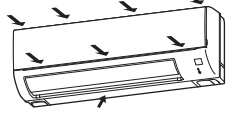

### 5-2. การถอดเครื่องตัวใน

ถอดด้านล่างของเครื่องตัวในออกจากแผ่นยึดฝาหลังของเครื่อง การถอดมมกล่องใส่ตัวเครื่อง ให้ถอดมมกล่องทั้งด้านซ้ายและขวาของเครื่องตัวในโดยดึงลงด้านล่างและดึงเข้าหาตัวตั้งภาพด้านขวา

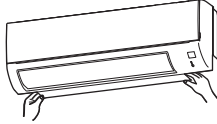

### 5-3. การดูเก็บน้ำยาทำความเย็น

เมื่อมีการเคลื่อนย้ายหรือถอดเครื่องปรับอากาศออก ให้ดูเก็บน้ำยาทำความเย็นตามขั้นตอนต่อไปนี้ เพื่อไม่ให้น้ำยาทำความเย็นถูกปล่อยออกสู่อากาศ

- 1) ต่वालล์เมนิโฟลด์เข้ากับช่องทางเดินของวาล์วเปิด-ปิดทางด้านท่อก๊าซของเครื่องตัวนอก
- 2) ปิดวาล์วเปิด-ปิดทางด้านท่อก๊าซของเครื่องตัวนอกจนสุด
- 3) ปิดวาล์วเปิด-ปิดทางด้านท่อก๊าซของเครื่องตัวนอกจนเกือบสุด เพื่อให้สามารถปิดจนสุดได้ง่ายเมื่อค่าความดันของเกจวัดความดันอยู่ที่ 0 MPa [เกจ] (0 kgf/cm<sup>2</sup>)
- 4) เริ่มการทำงานแบบฉุนเฉิมในโหมด COOL เพื่อที่จะเริ่มการทำงานแบบฉุนเฉิมในโหมด COOL ควรถอดปลั๊กไฟออกและ/หรือเปิดเบรกเกอร์ หลังจากผ่านไป 15 วินาที ให้เสียบปลั๊กไฟและ/หรือเปิดเบรกเกอร์อีกครั้ง จากนั้นกดสวิทช์การทำงานฉุนเฉิม (E.O. SW) หนึ่งครั้ง (การทำงานแบบฉุนเฉิมในโหมด COOL สามารถทำงานต่อเนื่องได้ถึง 30 นาที)
- 5) ปิดวาล์วเปิด-ปิดทางด้านท่อก๊าซของเครื่องตัวนอกจนสุด เมื่อค่าความดันของเกจวัดความดันอยู่ที่ 0.05 ถึง 0 MPa [เกจ] (ประมาณ 0.5 ถึง 0 kgf/cm<sup>2</sup>)
- 6) หยุดการทำงานแบบฉุนเฉิมในโหมด COOL กดสวิทช์การทำงานฉุนเฉิม (E.O. SW) ซ้ำๆ จนกว่าไฟแสดงการทำงานทั้งหมดจะดับไป โดยดูรายละเอียดจากคู่มือการใช้งาน

#### ⚠ คำเตือน

เมื่อทำการดูเก็บน้ำยาทำความเย็น ให้หยุดการทำงานของคอมเพรสเซอร์ก่อนที่จะถอดท่อน้ำยาทำความเย็น คอมเพรสเซอร์อาจระเบิดได้หากมีอากาศหรือสารอื่นเข้าไปภายในนั้น

**MITSUBISHI ELECTRIC CORPORATION**

HEAD OFFICE: TOKYO BUILDING, 2-7-3, MARUNOUCHI, CHIYODA-KU,  
TOKYO 100-8310, JAPAN