

**MITSUBISHI ELECTRIC**

เครื่องปรับอากาศแบบแยกส่วน

**คู่มือการติดตั้งเครื่องปรับอากาศ**

REFRIGERANT

**R32**

JG79J844H01

ชื่อรุ่นได้ระบุไว้ในหัวข้อ 1-3





เครื่องมือที่จำเป็นสำหรับการติดตั้งเครื่องปรับอากาศ

ไขควงฟิลลิปส์  
ตัววัดระดับ  
มาตรวัดสเกล  
มีดอเนกประสงค์หรือกรรไกร  
เลื่อยจากรูขนาด 65 มม.  
ประแจขันแบบก้าหนดทอร์คได้  
ประแจ (หรือประแจเลื่อน)

ประแจหกเหลี่ยมขนาด 4 มม.  
อุปกรณ์เฟร์สำหรับ R32, R410A  
เมนิโพลเกาส์สำหรับ R32, R410A  
เครื่องปั๊มสุญญากาศสำหรับ R32, R410A  
สายต่อวาล์วเมนิโพลเกาส์สำหรับ R32, R410A  
ตัวตัดท่อพร้อมมิดควาน

## 1. ก่อนทำการติดตั้งเครื่องปรับอากาศ

ความหมายของสัญลักษณ์ที่แสดงบนเครื่องภายในบ้านและ/หรือเครื่องภายนอกบ้าน

	<b>คำเตือน</b> (มีความเสี่ยงต่อการเกิดอัคคีภัย)	เครื่องปรับอากาศเครื่องนี้ใช้น้ำยาทำความเย็นที่ติดไฟได้ง่าย หากน้ำยาทำความเย็นรั่วไหลและสัมผัสกับไฟหรือชิ้นส่วนที่ให้ความร้อน จะเกิดก๊าซที่เป็นอันตรายและมีความเสี่ยงต่อการเกิดอัคคีภัย
	อ่านคู่มือการใช้งานอย่างละเอียดก่อนการใช้งาน	
	เจ้าหน้าที่ซ่อมบำรุงต้องอ่านคู่มือการใช้งานและคู่มือการติดตั้งอย่างละเอียดก่อนการทำงาน	
	ศึกษาข้อมูลเพิ่มเติมได้จากคู่มือการใช้งาน คู่มือการติดตั้ง เป็นต้น	

### 1-1. คำเตือนเพื่อความปลอดภัย

- กรุณาอ่าน "คำเตือนเพื่อความปลอดภัย" ก่อนที่จะทำการติดตั้งเครื่อง
- กรุณาใส่ใจต่อคำเตือนและข้อควรระวังที่มีในคู่มือนี้ ซึ่งมีข้อความสำคัญเกี่ยวกับความปลอดภัยของท่าน
- หลังจากศึกษาคู่มือจบแล้ว ควรเก็บรักษาคู่มือนี้ไว้ควบคู่กับ "คู่มือการใช้งาน" เพื่อใช้อ้างอิงต่อไปในอนาคต

#### ⚠ คำเตือน (อาจทำให้ได้รับบาดเจ็บสาหัส หรือถึงแก่ชีวิตได้)

- ห้ามติดตั้งเครื่องด้วยตัวท่านเอง (ผู้ใช้เครื่อง)  
การติดตั้งที่ไม่เหมาะสม อาจทำให้เกิดไฟไหม้ ไฟดูด ได้รับบาดเจ็บ เนื่องจากตัวเครื่องตกลง หรือน้ำรั่วไหล ปริชชาตวแทนจำหน่ายจากร้านค้าที่ซื้อเครื่องหรือผู้ติดตั้งที่ได้รับอนุญาต
- ควรติดตั้งโดยปฏิบัติตามคู่มือการติดตั้ง  
การติดตั้งที่ไม่เหมาะสม อาจทำให้เกิดไฟไหม้ ไฟดูด ได้รับบาดเจ็บ เนื่องจากตัวเครื่องตกลง หรือน้ำรั่วไหล
- เมื่อติดตั้งเครื่อง โปรดใช้อุปกรณ์และเครื่องมือป้องกันที่เหมาะสมเพื่อความปลอดภัย  
หากไม่ปฏิบัติตามอาจทำให้เกิดอาการบาดเจ็บได้
- สถานที่ที่จะติดตั้งเครื่องต้องสามารถรับน้ำหนักเครื่องได้  
เพราะหากไม่มั่นคง เครื่องอาจหล่นทับ ทำให้ได้รับบาดเจ็บได้
- อย่าคิดแปลงตัวเครื่อง  
เพราะอาจทำให้เกิดไฟไหม้ ไฟดูด การบาดเจ็บ หรือน้ำรั่วได้
- การทำงานในสถานที่เกี่ยวกับระบบไฟฟ้าควรดำเนินการโดยช่างไฟฟ้าที่มีประสบการณ์และได้รับการรับรองตามที่ระบุไว้ในคู่มือการติดตั้งเครื่องปรับอากาศ และให้แน่ใจว่าช่างจรรยาเฉพาะ ห้ามต่อสายอุปกรณ์ไฟฟ้าอื่น ๆ เชื่อมกับวงจรนี้  
หากความจุไฟฟ้าไม่เพียงพอ หรือต่อวงจรไม่สมบูรณ์ อาจทำให้เกิดไฟดูดหรือไฟไหม้ได้
- ต่อสายดินอย่างถูกต้อง  
ห้ามต่อสายดินเข้ากับท่อก๊าซ ท่อน้ำ สายล่อฟ้า หรือสายดินของโทรศัพท์ เพราะอาจทำให้เกิดไฟดูดได้
- ห้ามทำให้สายไฟเกิดความเสียหายด้วยการใช้แรงกดกับชิ้นส่วนต่างๆ หรือจากสกปรกมากเกินไป  
หากสายไฟเสียหาย อาจทำให้เกิดไฟไหม้ได้
- ต้องแน่ใจว่าได้ตัดไฟที่เป็นสายหลักแล้ว ในกรณีที่จะทำการติดตั้งแผงควบคุมอิเล็กทรอนิกส์ P.C. หรือการเดินสายไฟ  
เพราะจะเป็นสาเหตุทำให้เกิดไฟดูดได้
- เชื่อมต่อเครื่องตัวในกับเครื่องตัวนอกให้มั่นคงโดยใช้สายไฟคุณสมบัติเฉพาะ แล้วพันสายไฟเข้ากับฐานเสียบขั้วสายไฟให้แน่นเพื่อไม่ให้กำลังไฟปะทะกัน ห้ามต่อสายไฟหรือใช้สายต่อไฟ  
ถ้าเชื่อมต่อไม่เรียบร้อย จะเป็นสาเหตุให้เกิดไฟไหม้ได้
- ห้ามทำการติดตั้งเครื่องในสถานที่ที่อาจมีการรั่วไหลของก๊าซที่ติดไฟได้ง่าย หากก๊าซรั่วไหล และรวมตัวกันในบริเวณรอบๆ ตัวเครื่อง อาจทำให้เกิดการระเบิดได้
- ห้ามต่อสายไฟหรือใช้สายต่อไฟ และห้ามเสียบปลั๊กร่วมกับเครื่องใช้ไฟฟ้าอื่น ๆ เพราะหากใช้ไฟเกินกำลัง หรือขั้วเสียบไม่แน่นพอ จะเป็นสาเหตุให้เกิดไฟดูดหรือเกิดไฟไหม้
- ควรใช้ชิ้นส่วนที่จัดให้เฉพาะกับการติดตั้งเท่านั้น  
เพราะหากใช้ชิ้นส่วนที่ชำรุดจะเป็นสาเหตุให้ได้รับบาดเจ็บ หรือน้ำรั่วไหลทำให้เกิดไฟไหม้ ไฟดูดหรือเครื่องหล่นทับ เป็นต้น
- เมื่อเสียบปลั๊กไฟเข้ากับช่องเสียบ ควรแน่ใจว่าไม่มีฝุ่นละออง สิ่งอุดตันหรือชิ้นส่วนที่หลวมอยู่ในช่องเสียบและปลั๊กไฟ ควรแน่ใจว่าได้เสียบปลั๊กไฟเข้ากับช่องเสียบจนสุดแล้ว  
หากมีฝุ่นละออง มีการอุดตัน หรือชิ้นส่วนที่หลวมบริเวณปลั๊กไฟ หรือตัวเสียบ อาจทำให้เกิดไฟดูดหรือไฟไหม้ได้ หากพบว่ามีชิ้นส่วนปลั๊กไฟที่หลวม ควรเปลี่ยนใหม่ให้เรียบร้อย
- ปิดฝาครอบส่วนที่เกี่ยวข้องกับสายไฟเข้ากับเครื่องตัวใน และฝาครอบส่วนที่ทำงานเข้ากับตัวเครื่องตัวนอกให้แน่น  
เพราะหากปิดไม่แน่น จะเป็นสาเหตุให้เกิดไฟไหม้หรือไฟดูดอันเนื่องมาจากฝุ่นหรือน้ำเข้าเครื่องได้
- เมื่อติดตั้ง, ย้าย หรือซ่อมบำรุงเครื่อง ควรตรวจดูให้แน่ใจว่าไม่มีสารอื่นใดนอกเหนือจากน้ำยาทำความเย็นที่กำหนดไว้ (R32) ผ่านเข้าไปในวงจรสารทำความเย็น  
สารอื่นใดนอกเหนือจากที่กำหนดไว้ เช่น อากาศ อาจเป็นสาเหตุให้แรงดันเพิ่มสูงผิดปกติ และก่อให้เกิดการระเบิด หรือการบาดเจ็บได้ การใช้น้ำยาทำความเย็นอื่นนอกเหนือจากที่กำหนดไว้สำหรับระบบอาจทำให้เครื่องเกิดขั้วข้อ, ระบบทำงานผิดปกติ, หรือเกิดการชำรุด ในกรณีเลวร้ายที่สุด อาจเป็นอุปสรรคต่อความปลอดภัยในการใช้เครื่อง
- ห้ามปล่อยน้ำยาทำความเย็นออกไปสู่อากาศ หากน้ำยาทำความเย็นรั่วไหลระหว่างการติดตั้ง ให้ทำการระบายอากาศภายในห้อง เมื่อติดตั้งเป็นที่เรียบร้อยแล้ว ควรตรวจสอบน้ำยาทำความเย็นว่ารั่วไหลหรือไม่  
หากน้ำยาทำความเย็นรั่วไหลและสัมผัสกับไฟหรือชิ้นส่วนที่ให้ความร้อน เช่น เครื่องทำความร้อนที่ใช้ฟอสเฟต เครื่องทำความร้อนที่ใช้ไขมันกักตุนหรือเตาทำอาหาร จะเกิดก๊าซที่เป็นอันตราย
- ใช้เครื่องมือและวัสดุต่างๆ ที่เหมาะสมสำหรับการติดตั้งแรงดันของ R32 นั้นสูงกว่า R22 ถึง 1.6 เท่า การใช้เครื่องมือหรือวัสดุที่ไม่เหมาะสม และการติดตั้งที่ไม่สมบูรณ์ อาจทำให้ท่อแตกออกหรือเกิดอาการบาดเจ็บได้
- เมื่อทำการระบายน้ำยาทำความเย็น ให้หยุดการทำงานของคอมเพรสเซอร์ก่อนที่จะถอดท่อน้ำยาทำความเย็น หากท่อน้ำยาทำความเย็นขาดออกจากกันในระหว่างที่คอมเพรสเซอร์กำลังทำงานอยู่และวาล์วเปิด-ปิดเปิดอยู่ อากาศจะถูกดูดเข้าไปและแรงดันในวงจรสารทำความเย็นอาจสูงขึ้นผิดปกติ ซึ่งอาจทำให้ท่อแตกหรือได้รับบาดเจ็บได้
- ในขณะที่ทำการติดตั้ง ให้ถอดท่อน้ำยาทำความเย็นให้แน่นหนาก่อนที่จะเปิดคอมเพรสเซอร์  
หากคอมเพรสเซอร์ทำงานก่อนที่จะถอดท่อน้ำยาทำความเย็นและเมื่อวาล์วเปิด/ปิดอยู่ อากาศจะถูกดูดเข้าไปและแรงดันในวงจรสารทำความเย็นสูงขึ้นผิดปกติ ซึ่งอาจทำให้ท่อแตกหรือได้รับบาดเจ็บ
- ชิ้นเนื้อดีแฟร์ด้วยประแจขันแบบก้าหนดทอร์คได้ตามที่กำหนดไว้ในคู่มือฉบับนี้  
หากขันแน่นเกินไป เมื่อผ่าไปเป็นเวลานาน เนื้อดีแฟร์อาจเสียหายและทำให้ท่อน้ำยาออกมาได้
- ควรติดตั้งอุปกรณ์ตามมาตรฐานการต่อสายไฟของประเทศ
- เมื่อใช้อุปกรณ์เผาไหม้ก๊าซ หรืออุปกรณ์ที่ทำให้เกิดเปลวไฟ ควรนำน้ำยาทำความเย็นทั้งหมดออกจากเครื่องปรับอากาศ และควรแน่ใจว่าในพื้นที่ที่ระบายอากาศได้ดี  
หากน้ำยาทำความเย็นรั่วไหลและสัมผัสกับไฟหรือชิ้นส่วนที่ให้ความร้อน จะเกิดก๊าซที่เป็นอันตรายและมีความเสี่ยงต่อการเกิดอัคคีภัย
- ห้ามใช้วิธีการในการเร่งความเร็วกระบวนการละลายน้ำแข็งหรือการทำความสะอาด นอกเหนือไปจากรีโมทที่แนะนำโดยผู้ผลิต
- อุปกรณ์นี้ต้องจัดเก็บภายในห้องโดยไม่ใช่งานแหล่งจุดติดไฟอย่างต่อเนื่อง (เช่น เปลวไฟ เครื่องใช้ก๊าซที่กำลังทำงาน หรือเครื่องทำความร้อนไฟฟ้าที่กำลังทำงาน)
- ห้ามเจาะหรือเผาไหม้
- โปรดทราบว่าน้ำยาทำความเย็นอาจไม่มีกลิ่น
- ควรป้องกันงานเดินท่อจากความเสียหายทางกายภาพ
- การติดตั้งเดินท่อควรอยู่ให้ต่ำที่สุด
- ควรปฏิบัติตามกฎข้อบังคับของก๊าซในประเทศ
- ควบคุมดูแลส่วนที่เปราะบางอากาศไม่ให้มีสิ่งกีดขวาง

#### ⚠ ข้อควรระวัง (อาจทำให้ได้รับบาดเจ็บสาหัส หรือทำให้ความเสียหายให้กับสิ่งที่อยู่รอบข้างได้)

- บางแห่งอาจต้องติดตั้งอุปกรณ์ป้องกันไฟดูด ขึ้นอยู่กับตำแหน่งการติดตั้ง เพราะหากไม่ติดตั้งอุปกรณ์ป้องกันไฟดูด จะทำให้เกิดไฟดูดได้
- ควรศึกษาวิธีการต่อท่อน้ำทิ้งและงานเดินท่อจากคู่มือการติดตั้งให้ละเอียด เพราะหากมีข้อบกพร่องในการติดตั้งท่อน้ำทิ้งหรืองานเดินท่อ อาจทำให้น้ำรั่วไหลจากตัวเครื่อง ทำความเสียหายให้กับเครื่องซึ่งภายในบ้านได้
- อย่าละเลยต้องบริเวณช่องลมเข้า หรือชิ้นส่วนแผ่นอะลูมิเนียมของเครื่องตัวนอก เพราะอาจได้รับบาดเจ็บได้
- ห้ามติดตั้งเครื่องตัวนอกในบริเวณที่มีสัตว์เล็ก ๆ อาศัยอยู่ หากสัตว์เล็ก ๆ เข้าไปและสัมผัสกับชิ้นส่วนอิเล็กทรอนิกส์ภายในตัวเครื่อง อาจทำให้เครื่องทำงานผิดปกติ เกิดควันไฟหรือไฟไหม้ นอกจากนั้นผู้ใช้งานควรรักษาความสะอาดในบริเวณรอบๆ ตัวเครื่องด้วย
- ห้ามใช้งานเครื่องปรับอากาศในระหว่างการก่อสร้างภายในและงานตกแต่งขั้นสุดท้าย หรือขณะขัดเงาพื้น  
ก่อนใช้งานเครื่องปรับอากาศ ให้ระบายอากาศภายในห้องหลังจากเสร็จสิ้นงานดังกล่าว มิฉะนั้นส่วนประกอบที่ระเหยได้ง่ายอาจเข้าไปติดภายในเครื่องปรับอากาศ ส่งผลให้น้ำรั่วหรือเกิดหยดน้ำค้างการจลนระจาย

## 1-2. การเลือกตำแหน่งการติดตั้งเครื่อง

### เครื่องตัวใน

- ติดตั้งในตำแหน่งที่กระแสลมที่เป่าออกจากตัวเครื่องไม่ถูกกีดขวาง
- ติดตั้งในตำแหน่งที่สามารถกระจายความเย็น (หรือความอุ่น) ได้อย่างทั่วถึงตลอดทั้งห้อง
- ติดตั้งบนผนังหรือเพดานที่แข็งแรงปราศจากการสั่นไหว
- ติดตั้งในตำแหน่งที่ไม่ถูกแสงแดดส่องโดยตรง อย่าให้สัมผัสแสงแดดโดยตรงทั้งในระหว่างที่ยังไม่ได้แกะกล่องจนถึงก่อนการใช้งาน
- ติดตั้งในตำแหน่งที่ระบายน้ำทิ้งได้ง่าย
- ติดตั้งในบริเวณที่ห่างจากเครื่องรับโทรทัศน์หรือวิทยุอย่างน้อย 1 เมตร การทำงานของเครื่องปรับอากาศอาจรบกวนการรับสัญญาณของเครื่องรับโทรทัศน์หรือวิทยุ อาจจำเป็นต้องใช้หม้อแปลงไฟแยกรับ (ตัวขยายสัญญาณ) เพื่อให้อุปกรณ์เหล่านั้นทำงานได้อย่างมีประสิทธิภาพ
- ติดตั้งในบริเวณที่ห่างจากหลอดไฟฟลูออเรสเซนต์ หรือตะเกียงไฟฟ้าให้มากที่สุดเท่าที่จะทำได้ เนื่องจากแสงจากหลอดไฟดังกล่าวจะไปขัดขวางการส่งสัญญาณสัญญาณ จากรีโมทคอนโทรลไปยังเครื่องปรับอากาศ ความร้อนจากไฟอาจทำให้เปลี่ยนรูป หรือรังสีอัลตราไวโอเลตอาจทำให้เสื่อมสภาพได้
- บริเวณที่สามารถถอดประกอบแผ่นกรองอากาศได้สะดวก
- ติดตั้งในบริเวณที่ห่างจากความร้อนอื่นๆ หรือแหล่งที่ปล่อยไอน้ำ

### รีโมทคอนโทรล

- ให้เลือกตำแหน่งที่สะดวกแก่การใช้งานและมองเห็นได้ง่าย
- วางในตำแหน่งที่เด็กไม่สามารถสัมผัสได้
- เลือกตำแหน่งที่สูงจากพื้นประมาณ 1.2 เมตร ตรวจสอบให้แน่ใจว่าเครื่องตัวในสามารถรับสัญญาณที่ส่งมาจากรีโมทคอนโทรลจากตำแหน่งนั้นได้ (โดยจะมีเสียง "บี๊บ" หรือ "บี๊บบ บี๊บบ") หลังจากนั้น ทำการยึดที่วางรีโมทคอนโทรลเข้ากับเสาหรือผนัง แล้วจึงติดตั้งรีโมทคอนโทรลแบบไร้สาย

### เครื่องตัวนอก

- หลีกเลี่ยงการติดตั้งในบริเวณที่ลมแรง ถ้าเครื่องตัวนอกอยู่ในบริเวณที่มีลมพัดในระหว่างการละลายน้ำแข็ง ระยะเวลาในการทำละลายน้ำแข็งจะยาวนานขึ้น
- ติดตั้งในบริเวณที่มีอากาศถ่ายเทได้สะดวกและไม่มีฝุ่น
- หลีกเลี่ยงการติดตั้งในบริเวณที่โดนฝนหรือแสงแดดส่องโดยตรง
- ติดตั้งในบริเวณที่เสียงอันเกิดจากการทำงานของเครื่อง หรือลมร้อน (หรือเย็น) ไม่รบกวนเพื่อนบ้านข้างเคียง
- ติดตั้งบนผนังที่แข็งแรงหรือบนฐานรองที่สามารถหาได้ เพื่อป้องกันไม่ให้เสียงที่เกิดจากการทำงานของเครื่องหรือการสั่นสะเทือนเพิ่มขึ้น
- ติดตั้งในบริเวณที่ปราศจากการรั่วไหลของก๊าซติดไฟ
- เมื่อติดตั้งเครื่องในที่สูง ตรวจสอบให้แน่ใจว่าได้ยึดขาของเครื่องไว้เรียบร้อยแล้ว
- ติดตั้งในบริเวณที่ห่างจากเสาอากาศของเครื่องรับโทรทัศน์หรือวิทยุอย่างน้อย 3 เมตร การทำงานของเครื่องปรับอากาศอาจรบกวนการรับสัญญาณของเครื่องรับโทรทัศน์หรือวิทยุในบริเวณที่รับสัญญาณได้ไม่ดี อาจจำเป็นต้องใช้เครื่องขยายสัญญาณช่วยให้อุปกรณ์เหล่านั้นทำงานได้อย่างมีประสิทธิภาพ
- ติดตั้งเครื่องในแนวระนาบ
- ติดตั้งเครื่องในบริเวณที่ไม่ได้รับผลกระทบจากหิมะหรือลมหิมะพัดผ่าน ในพื้นที่ที่หิมะตกหนัก โปรดติดตั้งฝาครอบ หรือแผ่นกันลม

**หมายเหตุ:**  
ขอแนะนำให้ขุดท่อเป็นวงกลมใกล้เครื่องตัวนอก เพื่อลดแรงสั่นสะเทือนที่เกิดจากจุดนั้น

### หมายเหตุ:

- เมื่อเครื่องปรับอากาศทำงานในขณะที่คุณหมักภายนอกท่า กรุณาปฏิบัติตามขั้นตอนต่อไปนี้
- ห้ามติดตั้งเครื่องตัวนอกในตำแหน่งที่ด้านช่องลมเข้า/ออกสัมผัสกับกระแสลมโดยตรง
  - ติดตั้งเครื่องตัวนอกโดยให้ด้านช่องลมเข้าหันไปทางผนัง เพื่อป้องกันการสัมผัสกับกระแสลม
  - ขอแนะนำให้ติดตั้งแผ่นกันลมที่ด้านช่องลมออกของเครื่องตัวนอก เพื่อป้องกันการสัมผัสกับกระแสลม
- หลีกเลี่ยงการติดตั้งในสถานที่ซึ่งอาจก่อให้เกิดปัญหาเกี่ยวกับเครื่องปรับอากาศต่อไปนี้
- สถานที่ซึ่งอาจมีการรั่วไหลของก๊าซที่ติดไฟได้ง่าย
  - สถานที่ซึ่งเต็มไปด้วยน้ำมันเครื่อง
  - สถานที่ซึ่งมีน้ำมันกระเซ็นหรือที่ซึ่งมีควันจากน้ำมัน (เช่น ในพื้นที่ที่ทำการประกอบอาหารและโรงงาน ซึ่งอาจทำให้พลาสติกนั้นมีการเปลี่ยนแปลงและเสียหายได้)
  - สถานที่ซึ่งมีอากาศเค็ม เช่น บริเวณชายทะเล
  - บริเวณที่เป็นรถกำมะถัน เช่น ใกล้เคียงน้ำพุร้อน สิ่งปฏิภูล หรือน้ำเสีย
  - สถานที่ซึ่งมีการใช้อุปกรณ์ความถี่สูงหรืออุปกรณ์ไร้สาย
  - ในสถานที่ซึ่งมีการปล่อยสารประกอบอินทรีย์ระเหยง่ายออกมาในระดับสูง รวมถึงสารประกอบพลาเลท พอร์ซิลิไซด์ ฯลฯ ซึ่งอาจเป็นสาเหตุให้สารเคมีรั่วไหลได้
  - ควรเก็บอุปกรณ์เพื่อป้องกันความเสียหายทางกลไกที่อาจเกิดขึ้น

### หมายเหตุ:

ในห้องที่มีหลอดไฟฟลูออเรสเซนต์ชนิดอินเวอร์เตอร์ อาจทำให้ตัวเครื่องไม่สามารถรับสัญญาณจากรีโมทคอนโทรลได้

## 1-3. ข้อมูลจำเพาะ

รุ่น		แหล่งจ่ายไฟ *1			ข้อมูลจำเพาะของสายไฟ		ขนาดท่อ (ความหนา *3, *4)	ปริมาณสูงสุดของการเติมน้ำยาทำความเย็น *7
เครื่องตัวใน	เครื่องตัวนอก	อัตรากำลังไฟ	ความถี่	ความจุของเบรกเกอร์	แหล่งจ่ายไฟ *2	สายไฟที่ใช้เชื่อมต่อเครื่องตัวใน/ตัวนอก *2	ก๊าซ / ของเหลว	
MSY-XT09VF MSY-GT09VF	MUY-XT09VF MUY-GT09VF	220 V	50 Hz	10 A	แบบ 3 ขั้ว 1.0 มม. <sup>2</sup>	แบบ 4 ขั้ว 1.0 มม. <sup>2</sup>	Ø9.52 / 6.35 มม. (0.8 มม.)	505 กรัม
MSY-XT13VF MSY-GT13VF	MUY-XT13VF MUY-GT13VF							555 กรัม
MSY-GT15VF	MUY-GT15VF							585 กรัม

\*1 ต่อเข้ากับสวิตช์ไฟที่มีระยะห่างอย่างน้อย 3 มม. เมื่อเปิดเพื่อตัดไฟของแหล่งจ่ายไฟ (ต้องสามารถตัดไฟทุกเฟสพร้อมกันเมื่อมีการปิดสวิตช์ไฟ)

\*2 ใช้สายไฟที่ตรงตามมาตรฐานกับการออกแบบของ 60245 IEC 57

\*3 ห้ามใช้ท่อที่มีความหนาท่ำกว่าที่กำหนดไว้ เนื่องจากแรงเสียดทานแรงดันไม่เพียงพอ

\*4 ใช้ท่อทองแดง หรือท่อทองแดง-อัลลอยด์แบบไร้รอยต่อ

\*5 ระวังอย่าให้ท่อแตกหรือหักงอระหว่างทำการหักโค้ง

\*6 รัศมีการหักโค้งของท่อจะต้องไม่ต่ำกว่า 100 มม.

\*7 หากความยาวของท่อเกินกว่า 7.5 ม. จำเป็นต้องเติมน้ำยาทำความเย็น (R32)

(ไม่มีความจำเป็นต้องเติมน้ำยาหากท่อมีความยาวน้อยกว่า 7.5 ม.)

น้ำยาที่เพิ่ม = A × (ความยาวของท่อ (ม.) - 7.5)

\*8 ฉนวนกันความร้อน: พลาสติกโฟมที่ทนต่อความร้อน โดยมีความถ่วงจำเพาะ 0.045

\*9 ให้แน่ใจว่าได้ใช้ฉนวนที่มีความหนาตามที่ระบุไว้ หากมีความหนามากเกินไป อาจทำให้ติดตั้งเครื่องตัวในได้ไม่ถูกต้อง และหากมีความหนาเกินไป อาจเป็นสาเหตุให้เกิดหยดน้ำได้ง่าย

ความยาวของท่อและความแตกต่างระดับความสูง	
ความยาวของท่อสูงสุด	20 ม.
ความแตกต่างระดับความสูงสูงสุด	12 ม.
การหักโค้งของท่อสูงสุด *5, *6	10
การปรับปริมาณของน้ำยาทำความเย็น A *7	10 กรัม/ม.
ความหนาของฉนวน *8, *9	8 มม.

# 1-4. แผนผังการติดตั้งเครื่อง

## อุปกรณ์ที่จำเป็น

ตรวจสอบเช็คชิ้นส่วนต่างๆ ต่อไปนี้ก่อนจะทำการติดตั้ง

<เครื่องตัวใน>

(1)	แผ่นยึดฝาหลังของเครื่อง	1
(2)	สกรูสำหรับแผ่นยึดฝาหลัง ขนาด 4 × 25 มม.	5
(3)	รีโมทคอนโทรลแบบไร้สาย	1
(4)	เทปสีกหลาด (ใช้สำหรับเดินท่อทางด้านซ้ายหรือหลังซ้าย)	1
(5)	ที่วางรีโมทคอนโทรล	1
(6)	สกรูยึด (5) ขนาด 3.5 × 16 มม. (สีดํา)	2
(7)	ถ่านไฟแบตเตอรี่ (AAA) สำหรับ (3)	2
(8)	แผ่นกรองฟอกอากาศ	2

## อุปกรณ์ที่จัดเตรียมไว้สำหรับการติดตั้ง

(A)	สายไฟที่ใช้เชื่อมต่อเครื่องตัวใน/ตัวนอก*1	1
(B)	ท่อต่อ	1
(C)	ปลอกสวมรูปผืนหนัง	1
(D)	ฝาปิดรูผนัง	1
(E)	สายรัดท่อ	2 ถึง 5
(F)	สกรูยึด (E) ขนาด 4 × 20 มม.	2 ถึง 5
(G)	เทปสำหรับพันท่อ	1
(H)	ดินสำหรับอุดรูบนผนัง	1
(I)	ท่อน้ำทิ้ง (หรือท่อ PVC ชนิดอ่อน ขนาดเส้นผ่านศูนย์กลางภายใน 15 มม. หรือท่อ PVC ชนิดแข็ง VP16)	1 หรือ 2
(J)	น้ำมันหล่อลื่น	1
(K)	สายไฟ*1	1

### หมายเหตุ:

\*1 วางสายไฟที่ใช้เชื่อมต่อเครื่องตัวใน/ตัวนอก (A) และสายไฟ (K) ให้ห่างจากเสาอากาศโทรทัศน์อย่างน้อย 1 เมตร

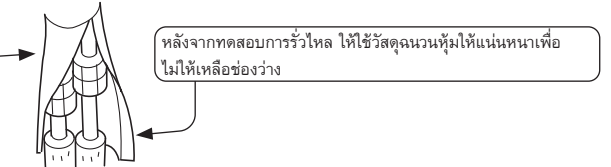
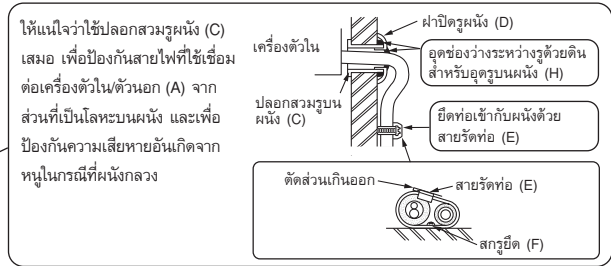
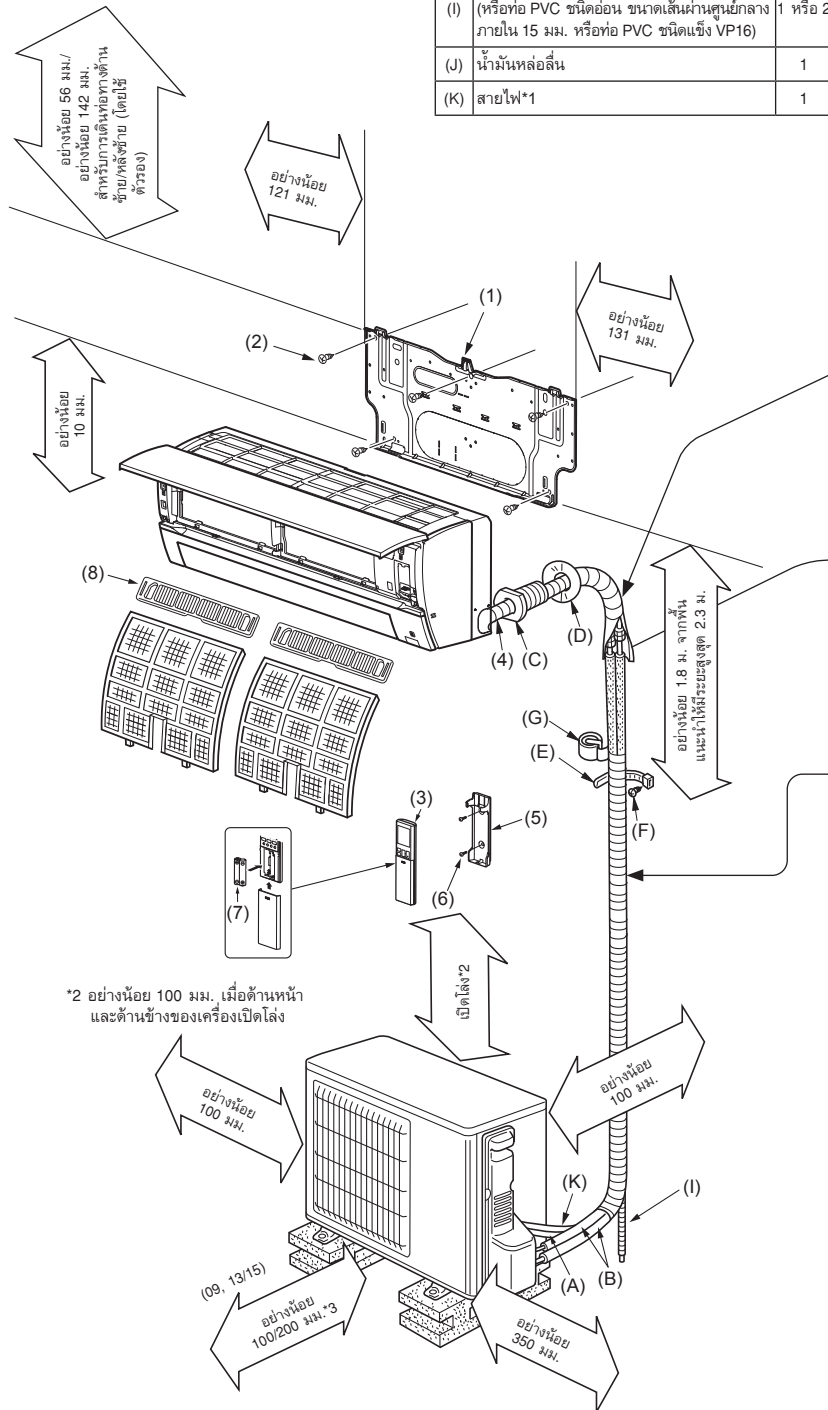

เมื่อติดตั้งท่อเข้ากับผนังซึ่งเป็นโลหะ (เคลือบสีบุก) หรือตาข่ายโลหะ ให้ใช้แผ่นไม้ที่มีความหนาอย่างน้อย 20 มม. กั้นระหว่างผนังและท่อ หรือพันเทปไวลัด 7-8 รอบ บริเวณรอบๆ ท่อ

หากต้องการใช้ท่อที่มีอยู่แล้ว ให้ปฏิบัติตามแบบ COOL เป็นเวลา 30 นาที และมีมือออกก่อนที่จะถอดเครื่องปรับอากาศตัวเก่าออก ทำแฟรีใหม่ตามขนาดที่เหมาะสมสำหรับน้ำยาทำความเย็นใหม่

**คำเตือน**

หากต้องการหลีกเลี่ยงการเกิดเพลิงไหม้ ควรฝังหรือป้องกันท่อน้ำยาทำความเย็นให้มิดชิด ความเสียหายภายนอกของท่อน้ำยาทำความเย็นอาจทำให้เกิดเพลิงไหม้ได้

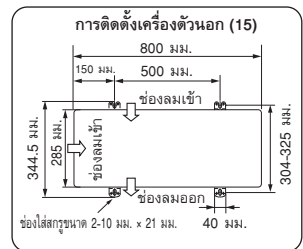
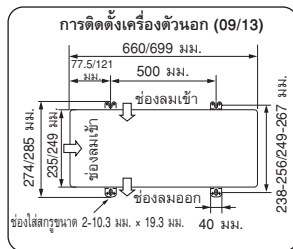

**คำเตือน**

ความสูงในการติดตั้งเครื่องภายในบ้านต้องเป็น 1.8 ม. หรือมากกว่า

พื้นที่ห้องอย่างน้อยที่จำเป็น ถูกกำหนดตามปริมาณของน้ำยาทำความเย็นทั้งหมด ถ้ามากกว่า 1.2 กก. ให้ดูที่ ข้อควรระวังในการติดตั้ง R32 (ในแผ่นอื่น)

\*3 เมื่อ 2 ด้านใดๆ ระหว่างด้านซ้าย ขวา และหลังของเครื่องเปิดโล่ง

ลักษณะของเครื่องด้านนอกบางรุ่นอาจแตกต่างกันออกไป

### หมายเหตุ:

- ผู้ที่จะทำการติดตั้งเครื่องปรับอากาศจะต้องเป็นผู้ที่มีใบอนุญาตจากบริษัทตามข้อกำหนดที่ระบุไว้เท่านั้น
- ตรวจสอบว่าการเดินสายจะไม่ทำให้เกิดการสีกหรือ, เป็นสนิม, ความดันมากเกินไป, สั่น, มีขอบแหลมหรืออื่นๆ ที่จะก่อให้เกิดผลเสียต่อสิ่งแวดล้อม การตรวจสอบเช็คควรวางถึงผลของการใช้งานในระยะยาว หรือการสั้นไหม้อย่างต่อเนื่องจากแหล่งที่มาเช่น คอมเพรสเซอร์หรือพัดลม



### 3. การติดตั้งเครื่องตัวนอก

#### 3-1. สายไฟที่ใช้เชื่อมต่อเครื่องตัวนอก

- เปิดฝาครอบส่วนที่ทำงานออก
- คลายสกรูยึดขั้วสายไฟ และต่อสายไฟที่ใช้เชื่อมต่อเครื่องตัวนอก (A) จากเครื่องตัวในฐานเสียบขั้วสายไฟให้ถูกต้อง ระวังอย่าต่อสายไฟผิด ให้ยึดสายไฟเข้ากับฐานเสียบขั้วสายไฟให้แน่น เพื่อไม่ให้มีสวิตช์ใดส่วนหนึ่งของแกนสายไฟปรากฏออกมาให้เห็น และป้องกันไม่ให้อายุการใช้งานสั้นลงเนื่องจากสายไฟเสียบขั้วสายไฟ
- ขันสกรูยึดขั้วสายไฟให้แน่นเพื่อป้องกันการหลุด หลังจากขันแน่นแล้ว ให้ดึงสายไฟเบาๆ เพื่อยืนยันว่าสายไฟไม่ขยับ
- เชื่อมต่อสายไฟ (K)
- ยึดสายไฟที่ใช้เชื่อมต่อเครื่องตัวใน (A) และสายไฟ (K) โดยใช้ตัวยึดสายไฟ
- ปิดฝาครอบส่วนที่ทำงานให้แน่นหนา

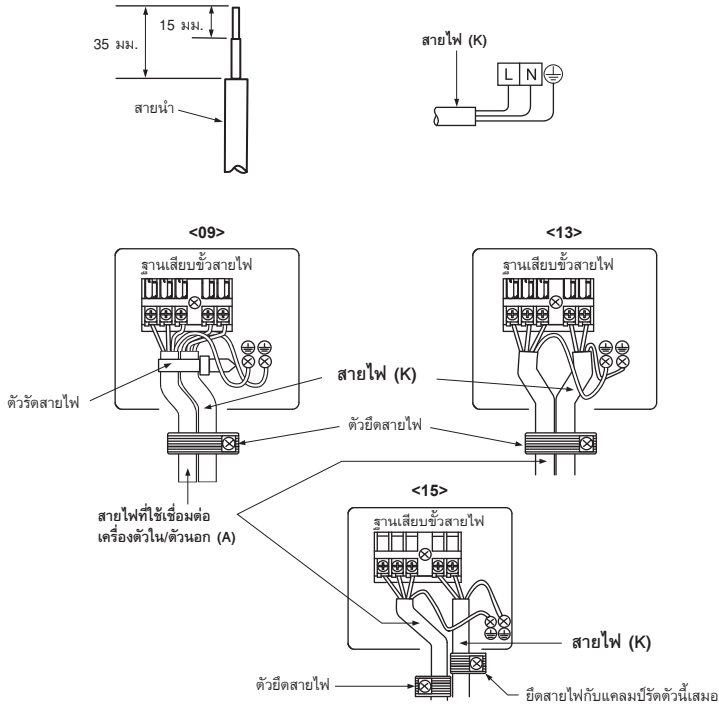

- ให้สายดินมีความยาวมากกว่าสายอื่น ๆ เล็กน้อย (มากกว่า 100 มม.)
- ให้สายไฟที่เชื่อมต่อมีความยาวเกินออกมาเล็กน้อย สำหรับการซ่อมแซมในอนาคต
- ตรวจสอบให้แน่ใจว่าได้ยึดสกรูทุกตัวเข้ากับขั้วสายของแต่ละตัวแล้วเมื่อทำการยึดสายและ/หรือสายไฟเข้ากับฐานเสียบขั้วสายไฟ

#### 3-2. การทำบานแฟร์

- ตัดท่อทองแดงให้ถูกวิธีโดยใช้ตัวตัดท่อ (รูปที่ 1, 2)
- ลบเศษเสี้ยนออกจากส่วนที่ถูกตัดของท่อทองแดงออกทั้งหมด (รูปที่ 3)
  - วางปลายท่อทองแดงให้เอียงลาดต่ำ เพื่อหลีกเลี่ยงไม่ให้มีเศษเสี้ยนตกค้างอยู่ในท่อ
- ให้เอาเนื้อแฟร์ทั้งของเครื่องตัวในและตัวนอกออก และใส่ไว้ที่ท่อหลังจากที่ลบเศษเสี้ยนของท่อทองแดงเรียบร้อยแล้ว (การใส่เนื้อแฟร์ไม่สามารถทำได้หลังจากทำบานแฟร์แล้ว)
- การทำบานแฟร์ (รูปที่ 4, 5) จับท่อทองแดงที่มีขนาดตามตารางที่แสดงไว้ให้แน่น จากนั้นเลือก A จากตารางโดยให้หน่วยเป็น มม. ให้สอดคล้องกับเครื่องมือที่ใช้
- ตรวจสอบ

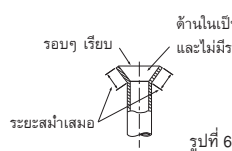
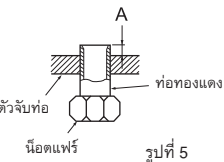
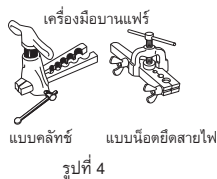
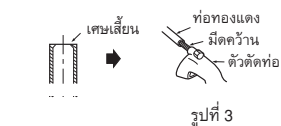
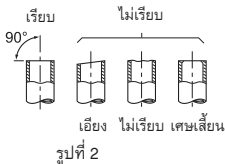

เส้นผ่านศูนย์กลางของท่อ (มม.)	น็อต (มม.)	A (มม.)			แรงขัน	
		เครื่องมือแบบคลัทช์สำหรับ R32, R410A	เครื่องมือแบบคลัทช์สำหรับ R22	เครื่องมือแบบน็อตยึดสายไฟสำหรับ R22	N·m	kgf·cm
Ø6.35 (1/4")	17	0 ถึง 0.5	1.0 ถึง 1.5	1.5 ถึง 2.0	13.7 ถึง 17.7	140 ถึง 180
Ø9.52 (3/8")	22				34.3 ถึง 41.2	350 ถึง 420
Ø12.7 (1/2")	26			2.0 ถึง 2.5	49.0 ถึง 56.4	500 ถึง 575
Ø15.88 (5/8")	29				73.5 ถึง 78.4	750 ถึง 800

#### 3-3. การต่อท่อ

- ขันน็อตแฟร์ด้วยประแจขันแบบกำหนดทอร์คได้ตามที่กำหนดในตาราง
- หากขันแน่นเกินไป เมื่อผ่านไปเป็นเวลานาน น็อตแฟร์อาจแตกและทำให้น้ำยารั่วออกมาได้
- ตรวจสอบหน้าผกของท่อให้เรียบร้อย การสัมผัสท่อเปลือยเปล่าโดยตรงอาจทำให้ผิวหนึ่งใหม่หรือถูกความเย็นกัดผิวได้

#### การต่อเครื่องตัวใน

ทำการต่อทั้งท่อของเหลวและท่อก๊าซเข้ากับเครื่องตัวใน

- ทาน้ำมันหล่อลื่น (J) บางๆ บริเวณปลายท่อที่ทำบานแฟร์ไว้ อย่าน้ำมันหล่อลื่นบนเกลียวของสกรู หากใช้แรงมากเกินไป อาจทำให้สกรูเสียหายได้
- ทำการสวมขันน็อตแฟร์โดยตั้งกึ่งกลางท่อให้ตรงกัน แล้วหมุนประมาณ 3-4 รอบ
- โปรดดูตารางการใช้แรงขันที่แสดงด้านบนสำหรับการต่อจุดเชื่อมเครื่องตัวใน และขันให้แน่นโดยใช้ประแจสองตัว หากใช้แรงมากเกินไป ส่วนของท่อที่ทำบานแฟร์ไว้อาจเสียหายได้

#### การต่อเครื่องตัวนอก

ต่อท่อเข้ากับส่วนต่อท่อแล้วเปิด-ปิดของเครื่องตัวนอก โดยใช้วิธีการเดียวกับการต่อเครื่องตัวใน

- สำหรับการขัน ให้ใช้ประแจแบบกำหนดทอร์คได้หรือประแจเลื่อนและใช้แรงขันเดียวกับการต่อเครื่องตัวใน

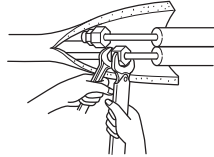

**คำเตือน**  
เมื่อติดตั้งเครื่อง ให้ต่อท่อน้ำยาด้วยความเย็นให้แน่นก่อนเริ่มเดินเครื่องคอมเพรสเซอร์

#### 3-4. การใช้ฉนวนหุ้มและการพันเทป

- ปิดบริเวณข้อต่อด้วยฝาครอบท่อ
- สำหรับด้านเครื่องตัวนอก ให้แน่ใจว่าได้หุ้มท่อฉนวนจนถึงวาล์ว
- ใช้เทปสำหรับพันท่อ (G) โดยเริ่มพันตั้งแต่ทางเข้าของเครื่องตัวนอก
  - ปิดด้านปลายสุดของเทปสำหรับพันท่อ (G) โดยใช้เทป (ที่มีกาวเหนียวสำหรับยึดติด)
  - หากติดตั้งท่อผ่านพาดาน ตู้เสื้อผ้า หรือพื้นที่ที่มีอุณหภูมิหรือความชื้นสูง ให้พันด้วยฉนวนหุ้มที่มีขายทั่วไปเพื่อป้องกันไม่ให้มีหยดน้ำเกาะ



## 5. การย้ายเครื่องและการบำรุงรักษา

### 5-1. การถอดและติดตั้งส่วนประกอบของฝาครอบ

#### ขั้นตอนการถอด

- 1) เปิดแผงด้านหน้า
- 2) คลายสกรูที่ยึดชิ้นส่วนฝาครอบทั้ง 4 ตัวออก
- 3) ปิดแผงด้านหน้า
- 4) ถอดชิ้นส่วนฝาครอบ ให้แน่ใจว่าได้ปลดด้านล่างของฝาครอบออกก่อน

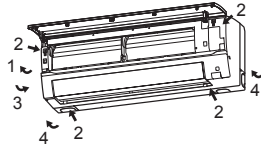

#### ขั้นตอนการประกอบ

- 1) ประกอบชิ้นส่วนฝาครอบย้อนลำดับการถอด
- 2) ให้แน่ใจว่ากดตรงตำแหน่งที่มีลูกศรแสดงไว้ในภาพ เพื่อที่จะประกอบชิ้นส่วนเข้ากับตัวเครื่องให้แน่น

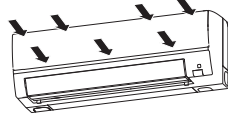

\*อย่ายึดส่วน A เมื่อติดตั้ง/ถอดหรือถือฝาครอบ เพราะฝาครอบอาจเสียหาย

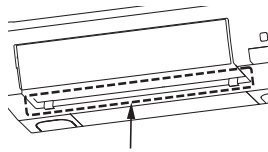

ส่วน A : ส่วนล่างของช่องระบายอากาศออกของฝาครอบ

### 5-2. การถอดเครื่องตัวใน

ถอดด้านล่างของเครื่องตัวในออกจากแผ่นยึดฝาหลังของเครื่อง การถอดมุมกล่องใส่ตัวเครื่อง ให้ถอดมุมล่างทั้งด้านซ้ายและขวาของเครื่องตัวในโดยดึงด้านล่างและดึงเข้าหาตัวถังภาพด้านขวา



### 5-3. การดูดเก็บน้ำยาทำความเย็น

เมื่อมีการเคลื่อนย้ายหรือถอดเครื่องปรับอากาศออก ให้ดูดเก็บน้ำยาทำความเย็นตามขั้นตอนต่อไปนี้ เพื่อไม่ให้น้ำยาทำความเย็นถูกปล่อยออกสู่อากาศ

- 1) ต่อดวาล์วเมนิโฟลด์เข้ากับช่องทางเดินของวาล์วเปิด-ปิดทางด้านท่อก๊าซของเครื่องตัวนอก
- 2) ปิดวาล์วเปิด-ปิดทางด้านท่อของเหลวของเครื่องตัวนอกจนสุด
- 3) ปิดวาล์วเปิด-ปิดทางด้านท่อก๊าซของเครื่องตัวนอกจนเกือบสุด เพื่อให้สามารถปิดจนสุดได้ง่ายเมื่อค่าความดันของเกจวัดความดันอยู่ที่ 0 MPa [เกจ] (0 kgf/cm<sup>2</sup>)
- 4) เริ่มการทำงานแบบลูกเหวี่ยงในโหมด COOL เพื่อที่จะเริ่มการทำงานแบบลูกเหวี่ยงในโหมด COOL ควรถอดปลั๊กไฟออกและ/หรือปิดเบรกเกอร์ หลังจากผ่านไป 15 วินาที ให้เสียบปลั๊กไฟและ/หรือเปิดเบรกเกอร์อีกครั้ง จากนั้นกดสวิทช์การทำงานลูกเหวี่ยง (E.O. SW) หนึ่งครั้ง (การทำงานแบบลูกเหวี่ยงในโหมด COOL สามารถทำงานต่อเนื่องได้ถึง 30 นาที)
- 5) ปิดวาล์วเปิด-ปิดทางด้านท่อก๊าซของเครื่องตัวนอกจนสุด เมื่อค่าความดันของเกจวัดความดันอยู่ที่ 0.05 ถึง 0 MPa [เกจ] (ประมาณ 0.5 ถึง 0 kgf/cm<sup>2</sup>)
- 6) หยุดการทำงานแบบลูกเหวี่ยงในโหมด COOL กดสวิทช์การทำงานลูกเหวี่ยง (E.O. SW) ซ้ำๆ จนกว่าไฟแสดงการทำงานทั้งหมดจะดับไป โดยดูรายละเอียดจากคู่มือการใช้งาน

#### ⚠ คำเตือน

เมื่อทำการดูดเก็บน้ำยาทำความเย็น ให้หยุดการทำงานของคอมเพรสเซอร์ก่อนที่จะถอดท่อน้ำยาทำความเย็น คอมเพรสเซอร์อาจจะระเบิดได้หากมีอากาศหรือสารอื่นเข้าไปภายในนั้น

## 6. การเชื่อมต่ออินเทอร์เน็ต/สายคอนเน็คเตอร์เข้ากับเครื่องปรับอากาศ

- เชื่อมต่ออินเทอร์เน็ต/สายคอนเน็คเตอร์เข้ากับแผงวงจรควบคุมอิเล็กทรอนิกส์เครื่องในบ้านของเครื่องปรับอากาศด้วยสายเชื่อมต่อ
- การตัดหรือการต่อสายเชื่อมต่อของอินเทอร์เน็ต/สายคอนเน็คเตอร์อาจส่งผลให้เกิดข้อบกพร่องในการเชื่อมต่อได้
- ห้ามม้วนสายเชื่อมต่อรวมกับสายไฟ, สายเชื่อมต่อระหว่างเครื่องนอกบ้าน/ในบ้าน และ/หรือสายดิน ควรให้มีระยะห่างมากที่สุดเท่าที่จะเป็นไปได้ระหว่างสายเชื่อมต่อกับสายต่าง ๆ เหล่านี้
- ควรเก็บและวางส่วนที่บางของสายเชื่อมต่อตรงที่ไม่สามารถลัดนิ้วได้

### การเชื่อมต่อ

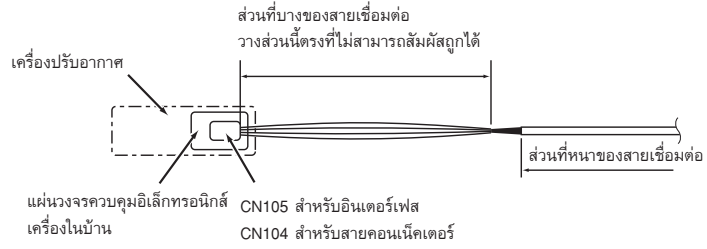
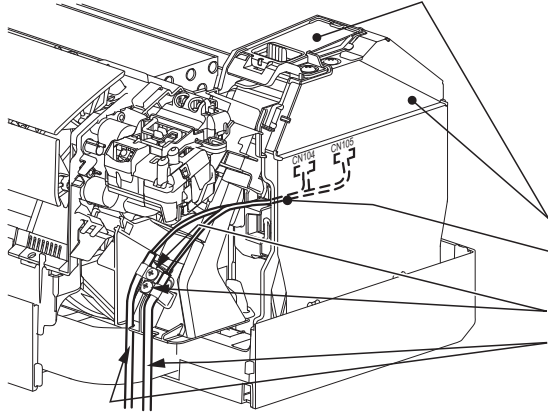

- ① ถอดฝาครอบเครื่องปรับอากาศและกล่องที่มุมขวามือด้านล่างออก
- ② เปิดฝาครอบแผงวงจรควบคุมอิเล็กทรอนิกส์เครื่องในบ้าน
- ③ เชื่อมต่อสายเชื่อมต่อเข้ากับ CN105 และ/หรือ CN104 ที่อยู่บนแผงวงจรควบคุมอิเล็กทรอนิกส์เครื่องในบ้าน สอดส่วนที่บางของสายเชื่อมต่อผ่านตัวยึดติดตั้งแสดงในภาพ
- ④ ดัดแคลมป์ยึดสายไฟให้เข้ากับอินเทอร์เน็ต/สายเข้ากับส่วนที่หนาของสายเชื่อมต่อด้วยสกรูขนาด 4×16 ดังแสดงในภาพ
- ⑤ สอดสายเชื่อมต่อผ่านตัวยึดติดตั้งแสดงในภาพ
- ⑥ ปิดฝาครอบแผงวงจรควบคุมอิเล็กทรอนิกส์เครื่องในบ้าน ระวังไม่ให้เกิดส่วนที่บางของสายเชื่อมต่อในฝาครอบ ติดตั้งฝาครอบเครื่องปรับอากาศและกล่องที่มุมขวามือด้านล่างกลับเข้าที่

### ⚠ คำเตือน

ต้องติดตั้งสายเชื่อมต่อ ตามลักษณะที่กำหนดมาให้ การติดตั้งที่ไม่ถูกต้อง อาจเป็นเหตุให้เกิดไฟฟ้าลัดวงจร ไฟไหม้ และ/หรือการทำงานผิดปกติได้

**MITSUBISHI ELECTRIC CORPORATION**

HEAD OFFICE: TOKYO BUILDING, 2-7-3, MARUNOUCHI, CHIYODA-KU,  
TOKYO 100-8310, JAPAN