

MITSUBISHI ELECTRIC

เครื่องปรับอากาศแบบแยกส่วน
คู่มือการติดตั้งเครื่องปรับอากาศ

REFRIGERANT
R32

VG79N444H01

ชื่อรุ่นได้ระบุไว้ในหัวข้อ 1-3





เครื่องมือที่จำเป็นสำหรับการติดตั้งเครื่องปรับอากาศ

ไขควงฟิลลิปส์
ตัววัดระดับ
มาตรวัดสเกล
มีดอเนกประสงค์หรือกรรไกร
เลื่อยเจาะรูขนาด 65 มม.
ประแจขันแบบก้านคอร์ดหรือได้
ประแจ (หรือประแจแอล)

ประแจหกเหลี่ยมขนาด 4 มม.
อุปกรณ์แฟลร์สำหรับ R32, R410A
เมนิโฟลเกจสำหรับ R32, R410A
เครื่องปั๊มสุญญากาศสำหรับ R32, R410A
สายต่อวาล์วเมนิโฟลเกจสำหรับ R32, R410A
ตัวตัดท่อพร้อมมิดคว้าน

1. ก่อนทำการติดตั้งเครื่องปรับอากาศ

ความหมายของสัญลักษณ์ที่แสดงบนเครื่องภายในบ้านและ/หรือเครื่องภายนอกบ้าน

	คำเตือน (มีความเสี่ยงต่อการเกิดอัคคีภัย)	เครื่องปรับอากาศเครื่องนี้ใช้น้ำยาทำความเย็นที่ติดไฟได้ง่าย หากน้ำยาทำความเย็นรั่วไหลและสัมผัสกับไฟหรือชิ้นส่วนที่ให้ความร้อน จะเกิดก๊าซที่เป็นอันตรายและมีความเสี่ยงต่อการเกิดอัคคีภัย
	อ่านคู่มือการใช้งานอย่างละเอียดก่อนการใช้งาน	
	เจ้าหน้าที่ซ่อมบำรุงต้องอ่านคู่มือการใช้งานและคู่มือการติดตั้งอย่างละเอียดก่อนการทำงาน	
	ศึกษาข้อมูลเพิ่มเติมได้จากคู่มือการใช้งาน คู่มือการติดตั้ง เป็นต้น	

1-1. คำเตือนเพื่อความปลอดภัย

- กรุณาอ่าน "คำเตือนเพื่อความปลอดภัย" ก่อนที่จะทำการติดตั้งเครื่อง
- กรุณาใส่ใจต่อคำเตือนและข้อควรระวังที่มีในคู่มือนี้ ซึ่งมีข้อความสำคัญเกี่ยวกับความปลอดภัยของท่าน
- หลังจากศึกษาคู่มือจบแล้ว ควรเก็บรักษาคู่มือนี้ไว้ควบคู่กับ "คู่มือการใช้งาน" เพื่อใช้อ้างอิงต่อไปในอนาคต

⚠ คำเตือน (อาจทำให้ได้รับบาดเจ็บสาหัส หรือถึงแก่ชีวิตได้)

- ห้ามติดตั้งเครื่องด้วยตัวท่านเอง (ผู้ใช้เครื่อง)
การติดตั้งที่ไม่เหมาะสม อาจทำให้เกิดไฟไหม้ ไฟดูด ได้รับบาดเจ็บ เนื่องจากตัวเครื่องตกลง หรือน้ำรั่วไหล ปริกษาด่วนแจ้งเจ้าหน้าที่ซ่อมเครื่องหรือผู้ติดตั้งที่ได้รับอนุญาต
- ควรติดตั้งโดยปฏิบัติตามคู่มือการติดตั้ง
การติดตั้งที่ไม่เหมาะสม อาจทำให้เกิดไฟไหม้ ไฟดูด ได้รับบาดเจ็บ เนื่องจากตัวเครื่องตกลง หรือน้ำรั่วไหล
- เมื่อติดตั้งเครื่อง โปรดใช้อุปกรณ์และเครื่องมือป้องกันที่เหมาะสมเพื่อความปลอดภัย
หากไม่ปฏิบัติตามอาจทำให้เกิดอาการบาดเจ็บได้
- สถานที่ที่จะติดตั้งเครื่องต้องสามารถรับน้ำหนักเครื่องได้
เพราะหากไม่มั่นคง เครื่องอาจหล่นทับ ทำให้ได้รับบาดเจ็บได้
- อย่าตัดแปลงตัวเครื่อง
เพราะอาจทำให้เกิดไฟไหม้ ไฟดูด การบาดเจ็บ หรือน้ำรั่วได้
- การทำงานในส่วนที่เกี่ยวข้องกับระบบไฟฟ้าควรดำเนินการโดยช่างไฟฟ้าที่มีประสบการณ์และได้รับการรับรองตามที่ระบุไว้ในคู่มือการติดตั้งเครื่องปรับอากาศ และให้แน่ใจว่าช่างเฉพาะ ห้ามต่อสายอุปกรณ์ไฟฟ้าอื่น ๆ เข้ากับวงจรนี้
หากความจุไฟฟ้าไม่เพียงพอ หรือต่อวงจรไม่สมบูรณ์ อาจทำให้เกิดไฟดูดหรือไฟไหม้ได้
- ต่อสายดินอย่างถูกต้อง
ห้ามต่อสายดินเข้ากับท่อก๊าซ ท่อน้ำ สายล่อฟ้า หรือสายดินของโทรศัพท์ เพราะอาจทำให้เกิดไฟดูดได้
- ห้ามทำให้สายไฟเกิดความเสียหายด้วยการใช้แรงกดกับชิ้นส่วนต่างๆ หรือจากสกปรกเกาะกินไป
หากสายไฟเสียหาย อาจทำให้เกิดไฟไหม้ได้
- ต้องแน่ใจว่าได้ตัดไฟที่เป็นสายหลักแล้ว ในกรณีที่จะทำการติดตั้งแผงควบคุมอิเล็กทรอนิกส์ P.C. หรือการเดินสายไฟ
เพราะจะเป็นสาเหตุทำให้เกิดไฟดูดได้
- เชื่อมต่อเครื่องภายในบ้านกับเครื่องภายนอกบ้านให้มั่นคงโดยใช้สายไฟคุณสมบัติเฉพาะ แล้วพันสายไฟเข้ากับฐานเสียบขั้วสายไฟให้แน่นเพื่อไม่ให้กำลังไฟปะทะกัน ห้ามต่อสายไฟหรือใช้สายต่อไฟ
ถ้าเชื่อมต่อไม่เรียบร้อย จะเป็นสาเหตุให้เกิดไฟไหม้ได้
- ห้ามทำการติดตั้งเครื่องในสถานที่ที่อาจมีการรั่วไหลของก๊าซที่ติดไฟได้ง่าย หากก๊าซรั่วไหล และรวมตัวกันในบริเวณรอบๆ ตัวเครื่อง อาจทำให้เกิดการระเบิดได้
- ห้ามต่อสายไฟหรือใช้สายต่อไฟ และห้ามเสียบปลั๊กร่วมกับเครื่องใช้ไฟฟ้าอื่น ๆ เพราะหากใช้ไฟฟ้าเกินกำลัง หรือขั้วเสียบไม่แน่นพอ จะเป็นสาเหตุให้เกิดไฟดูดหรือเกิดไฟไหม้
- ควรใช้ชิ้นส่วนที่จัดให้เฉพาะกับการติดตั้งเท่านั้น
เพราะหากใช้ชิ้นส่วนที่ชำรุดจะเป็นสาเหตุที่ได้รับบาดเจ็บ หรือน้ำรั่วไหลทำให้เกิดไฟไหม้ ไฟดูดหรือเครื่องหล่นทับ เป็นต้น
- เมื่อเสียบปลั๊กไฟเข้ากับช่องเสียบ ควรแน่ใจว่าไม่มีฝุ่นละออง สิ่งอุดตันหรือชิ้นส่วนที่ลวมอยู่ในช่องเสียบและปลั๊กไฟ ควรแน่ใจว่าได้เสียบปลั๊กไฟเข้ากับช่องเสียบจนสุดแล้ว
หากมีฝุ่นละออง มีการอุดตัน หรือชิ้นส่วนที่ลวมบริเวณปลั๊กไฟ หรือตัวเสียบ อาจทำให้เกิดไฟดูดหรือไฟไหม้ได้ หากพบว่าไม่มีชิ้นส่วนปลั๊กไฟที่ลวม ควรเปลี่ยนใหม่ให้เรียบร้อย
- ปิดฝาครอบส่วนที่เกี่ยวข้องกับสายไฟเข้ากับเครื่องภายในบ้าน และฝาครอบส่วนที่ทำงานเข้ากับตัวเครื่องภายนอกบ้านให้แน่น
เพราะหากปิดไม่แน่น จะเป็นสาเหตุให้เกิดไฟไหม้หรือไฟดูดอันเนื่องมาจากฝุ่นหรือน้ำเข้าเครื่องได้
- เมื่อติดตั้ง, ย้าย หรือซ่อมบำรุงเครื่อง ควรระมัดระวังไม่ให้มีสารอื่นใดนอกเหนือจากน้ำยาทำความเย็นที่กำหนดไว้ (R32) ผ่านเข้าไปในวงจรสารทำความเย็น
สารอื่นใดนอกเหนือจากที่กำหนดไว้ เช่น อากาศ อาจเป็นสาเหตุให้แรงดันเพิ่มสูงผิดปกติ และก่อให้เกิดการระเบิด หรืออาการบาดเจ็บได้
- การใช้ยาทำความเย็นอื่นนอกเหนือจากที่กำหนดสำหรับระบบอาจทำให้เครื่องเกิดขัดข้อง, ระบบทำงานผิดปกติ, หรือเกิดการชำรุด ในกรณีเลวร้ายที่สุด อาจเป็นอุปสรรคต่อความปลอดภัยในการใช้เครื่อง
- ห้ามปล่อยน้ำยาทำความเย็นออกไปสู่บรรยากาศ หากน้ำยาทำความเย็นรั่วไหลระหว่างการติดตั้ง ให้ทำการระบายอากาศภายในห้อง เมื่อติดตั้งเป็นที่เรียบร้อยแล้ว ควรตรวจสอบน้ำยาทำความเย็นว่ารั่วไหลหรือไม่
หากน้ำยาทำความเย็นรั่วไหลและสัมผัสกับไฟหรือชิ้นส่วนที่ให้ความร้อน เช่น เครื่องทำความร้อนที่ใช้ฟัดลม เครื่องทำความร้อนที่ใช้ น้ำมันก๊าด หรือเตาทำอาหาร จะเกิดก๊าซที่เป็นอันตราย
- ใช้เครื่องมือและวัสดุต่างๆ ที่เหมาะสมสำหรับการติดตั้ง
แรงดันของ R32 นั้นสูงกว่า R22 ถึง 1.6 เท่า การใช้เครื่องมือหรือวัสดุที่ไม่เหมาะสม และการติดตั้งที่ไม่สมบูรณ์ อาจทำให้เกิดแก๊สออกหรือเกิดอาการบาดเจ็บได้
- เมื่อทำการระบายน้ำยาทำความเย็น ให้หยุดการทำงานของคอมเพรสเซอร์ก่อนที่จะถอดท่อน้ำยาทำความเย็น
หากท่อน้ำยาทำความเย็นขาดออกจากกันในระหว่างที่คอมเพรสเซอร์กำลังทำงานอยู่และวาล์วเปิด-ปิดเปิดอยู่ อากาศจะถูกดูดเข้าไปและแรงดันในวงจรสารทำความเย็นสูงขึ้นผิดปกติ ซึ่งอาจทำให้ท่อแตกหรือได้รับบาดเจ็บได้
- ในขณะที่ทำการติดตั้ง ให้ต่อท่อน้ำยาทำความเย็นให้แน่นหนาก่อนที่จะเปิดคอมเพรสเซอร์
หากคอมเพรสเซอร์ทำงานก่อนที่จะต่อท่อน้ำยาทำความเย็นและเมื่อวาล์วเปิดปิดอยู่ อากาศจะถูกดูดเข้าไปและแรงดันในวงจรสารทำความเย็นสูงขึ้นผิดปกติ ซึ่งอาจทำให้ท่อแตกหรือได้รับบาดเจ็บ
- ขันแฟลร์นัทด้วยประแจขันแบบก้านคอร์ดได้ตามที่กำหนดไว้ในคู่มือฉบับนี้
หากขันแน่นเกินไป เมื่อผ่านไปเป็นเวลานาน แฟลร์นัทอาจเสียหายและทำให้รั่วออกมาได้
- ต้องติดตั้งเครื่องปรับอากาศ ตามมาตรฐานการติดตั้งทางไฟฟ้าสำหรับประเทศไทย ของวิศวกรรมสถานแห่งประเทศไทย ในพระบรมราชูปถัมภ์ (วสท.)
- เมื่อใช้อุปกรณ์เผาไหม้ก๊าซ หรืออุปกรณ์ที่ทำให้เกิดเปลวไฟ ควรนำน้ำยาทำความเย็นทั้งหมดออกจากเครื่องปรับอากาศ และควรแน่ใจว่าในพื้นที่นี้ระบบอากาศได้ดี
หากนำยาทำความเย็นรั่วไหลและสัมผัสกับไฟหรือชิ้นส่วนที่ให้ความร้อน จะเกิดก๊าซที่เป็นอันตรายและมีความเสี่ยงต่อการเกิดอัคคีภัย
- ห้ามใช้วิธีการในการเร่งความเร็วกระบวนการละลายน้ำแข็งหรือการทำความสะอาด นอกเหนือไปจากวิธีการที่แนะนำโดยผู้ผลิต
- อุปกรณ์นี้ต้องจัดเก็บภายในห้องโดยไม่ใช้งานแหล่งจุดติดไฟอย่างต่อเนื่อง (เช่น เปลวไฟ เครื่องใช้ก๊าซที่กำลังทำงาน หรือเครื่องทำความร้อนไฟฟ้าที่กำลังทำงาน)
- ห้ามเจาะหรือเผาไหม้
- โปรดทราบว่าน้ำยาทำความเย็นอาจไม่มีกลิ่น
- ควรป้องกันงานเดินท่อจากความเสียหายทางกายภาพ
- การติดตั้งเดินท่อควรอยู่ให้ต่ำที่สุด
- ควรปฏิบัติตามกฎข้อบังคับของก๊าซในประเศ
- ควบคุมดูแลส่วนที่เปื้อนระบายอากาศไม่ให้มีสิ่งกีดขวาง

⚠ ข้อควรระวัง (อาจทำให้ได้รับบาดเจ็บสาหัส หรือทำให้ความเสียหายให้กับสิ่งที่อยู่รอบข้างได้)

- บางห้องอาจต้องติดตั้งอุปกรณ์ป้องกันไฟดูด ขึ้นอยู่กับตำแหน่งการติดตั้ง
เพราะหากไม่ติดตั้งอุปกรณ์ป้องกันไฟดูด จะทำให้เกิดไฟดูดได้
- ควรศึกษาวิธีการต่อท่อน้ำทิ้งและงานเดินท่อจากคู่มือการติดตั้งให้ละเอียด
เพราะหากมีข้อบกพร่องในการติดตั้งท่อน้ำทิ้งหรืองานเดินท่อ อาจทำให้น้ำรั่วไหลจากตัวเครื่อง ทำให้ความเสียหายให้กับเครื่องใช้ภายในบ้านได้
- อย่าแต่งห้องบริเวณช่องลมเข้า หรือชิ้นส่วนแผ่นอลูมิเนียมของเครื่องภายนอกบ้าน
เพราะอาจได้รับบาดเจ็บได้
- ห้ามติดตั้งเครื่องภายนอกบ้านในบริเวณที่มีสัตว์เล็ก ๆ อาศัยอยู่
หากสัตว์เล็ก ๆ เข้าไปและสัมผัสกับชิ้นส่วนอิเล็กทรอนิกส์ภายในตัวเครื่อง อาจทำให้เครื่องทำงานผิดปกติ เกิดควันไฟหรือไฟไหม้ นอกจากนั้นผู้ใช้งานควรรักษาความสะอาดในบริเวณรอบๆ ตัวเครื่องด้วย
- ห้ามใช้งานเครื่องปรับอากาศในระหว่างการก่อสร้างภายในและงานตกแต่งขั้นสุดท้าย หรือขณะขัดเงาพื้น
ก่อนใช้งานเครื่องปรับอากาศ ให้ระบายอากาศภายในห้องหลังจากเสร็จสิ้นงานดังกล่าว มิฉะนั้นส่วนประกอบที่ระเหยได้ง่ายอาจเข้าไปติดภายในเครื่องปรับอากาศ ส่งผลให้น้ำรั่วหรือเกิดหยดน้ำค้างกระจัดกระจาย

1-2. การเลือกตำแหน่งการติดตั้งเครื่อง

- เครื่องภายในบ้าน**
- ติดตั้งในตำแหน่งที่กระแสลมที่เป่าออกจากตัวเครื่องไม่ถูกกีดขวาง
 - ติดตั้งในตำแหน่งที่สามารถกระจายความเย็น (หรือความอุ่น) ได้อย่างทั่วถึงตลอดทั้งห้อง
 - ติดตั้งบนผนังหรือเพดานที่แข็งแรงปราศจากการสั่นไหว
 - ติดตั้งในตำแหน่งที่ไม่ถูกแสงแดดส่องโดยตรง อย่าให้สัมผัสแสงแดดโดยตรงทั้งในระหว่างที่ยังไม่ได้แกะกล่องจนถึงก่อนการใช้งาน
 - ติดตั้งในตำแหน่งที่ระบายน้ำทิ้งได้ง่าย
 - ติดตั้งในบริเวณที่ห่างจากเครื่องรับโทรทัศน์หรือวิทยุอย่างน้อย 1 เมตร การทำงานของเครื่องปรับอากาศอาจรบกวนการรับสัญญาณของเครื่องรับโทรทัศน์หรือวิทยุ อาจจำเป็นต้องใช้แอมพลิฟายเออร์ (ตัวขยายสัญญาณ) เพื่อให้อุปกรณ์เหล่านั้นทำงานได้อย่างมีประสิทธิภาพ
 - ติดตั้งในบริเวณที่ห่างจากหลอดไฟฟลูออเรสเซนต์ หรือตะเกียงไฟฟ้าให้มากที่สุดเท่าที่จะมากได้ เนื่องจากแสงจากหลอดไฟดังกล่าวจะไปขัดขวางการส่งสัญญาณสัญญาณ จากรีโมทคอนโทรลไปยังเครื่องปรับอากาศ ความร้อนจากไฟอาจทำให้เปลี่ยนรูป หรือรังสีอัลตราไวโอเล็ตอาจทำให้เสื่อมสภาพได้
 - บริเวณที่สามารถถอดประกอบแผ่นกรองอากาศได้สะดวก
 - ติดตั้งในบริเวณที่ห่างจากความร้อนอื่นๆ หรือแหล่งที่ปล่อยไอน้ำ

- รีโมทคอนโทรล**
- ให้เลือกตำแหน่งที่สะดวกแก่การใช้งานและมองเห็นได้ง่าย
 - วางในตำแหน่งที่เด็กไม่สามารถสัมผัสได้
 - เลือกตำแหน่งที่สูงจากพื้นประมาณ 1.2 เมตร ตรวจสอบให้แน่ใจว่าเครื่องภายในบ้านสามารถรับสัญญาณที่ส่งมาจากรีโมทคอนโทรลจากตำแหน่งนั้นได้ (โดยจะมีเสียง "บี๊บ" หรือ "บี๊บ บี๊บ") หลังจากนั้น ทำการยึดที่วางรีโมทคอนโทรลเข้ากับเสาหรือผนัง แล้วจึงติดตั้งรีโมทคอนโทรลแบบไร้สาย

- เครื่องภายนอกบ้าน**
- หลีกเลี่ยงการติดตั้งในบริเวณที่ลมแรง ถ้าเครื่องภายนอกบ้านอยู่ในบริเวณที่มีลมพัดในระหว่างการละลายน้ำแข็ง ระยะเวลาในการละลายน้ำแข็งจะยาวนานขึ้น
 - ติดตั้งในบริเวณที่มีอากาศถ่ายเทได้สะดวกและไม่มีฝุ่น
 - หลีกเลี่ยงการติดตั้งในบริเวณที่โดนฝนหรือแสงแดดส่องโดยตรง
 - ติดตั้งในบริเวณที่เสียงอันเกิดจากการทำงานของเครื่อง หรือลมร้อน (หรือเย็น) ไม่รบกวนเพื่อนบ้านข้างเคียง
 - ติดตั้งบนผนังที่แข็งแรงหรือบนฐานรองที่สามารถหาได้ เพื่อป้องกันไม่ให้เกิดเสียงที่เกิดจากการทำงานของเครื่องหรือการสั่นสะเทือนเพิ่มขึ้น
 - ติดตั้งในบริเวณที่ปราศจากการรั่วไหลของก๊าซติดไฟ
 - เมื่อติดตั้งเครื่องในที่สูง ตรวจสอบให้แน่ใจว่าได้ยึดขาของเครื่องไว้เรียบร้อยแล้ว
 - ติดตั้งในบริเวณที่ห่างจากเสาอากาศของเครื่องรับโทรทัศน์หรือวิทยุอย่างน้อย 3 เมตร การทำงานของเครื่องปรับอากาศอาจรบกวนการรับสัญญาณของเครื่องรับโทรทัศน์หรือวิทยุในบริเวณที่รับสัญญาณได้ไม่ดี อาจจำเป็นต้องใช้เครื่องขยายสัญญาณช่วยเพื่อให้อุปกรณ์เหล่านั้นทำงานได้อย่างมีประสิทธิภาพ
 - ติดตั้งเครื่องในแนวระนาบ
 - ติดตั้งเครื่องในบริเวณที่ไม่ได้รับผลกระทบจากหิมะหรือลมหิมะพัดผ่าน ในพื้นที่ที่หิมะตกหนัก โปรดติดตั้งฝารอบ หรือแผ่นกันลม

- หมายเหตุ:**
ขอแนะนำให้หัดต่อเป็นวงกลมใกล้เครื่องภายนอกบ้าน เพื่อลดแรงสั่นสะเทือนที่เกิดจากจุดนี้

- หมายเหตุ:**
เมื่อเครื่องปรับอากาศทำงานในขณะที่อุณหภูมิภายนอกต่ำ กรุณาปฏิบัติตามขั้นตอนดังต่อไปนี้
- ห้ามติดตั้งเครื่องภายนอกบ้านในตำแหน่งที่ด้านช่องลมเข้า/ออกสัมผัสกับกระแสลมโดยตรง
 - ติดตั้งเครื่องภายนอกบ้านโดยให้ด้านช่องลมเข้าหันไปทางผนัง เพื่อป้องกันการสัมผัสกับกระแสลม
 - ขอแนะนำให้ติดตั้งแผ่นกันลมที่ด้านช่องลมออกของเครื่องภายนอกบ้าน เพื่อป้องกันการสัมผัสกับกระแสลม
- หลีกเลี่ยงการติดตั้งในสถานที่ซึ่งอาจก่อให้เกิดปัญหาเกี่ยวกับเครื่องปรับอากาศดังต่อไปนี้
- สถานที่ซึ่งอาจมีการรั่วไหลของก๊าซที่ติดไฟได้ง่าย
 - สถานที่ซึ่งเต็มไปด้วยน้ำมันเครื่อง
 - สถานที่ซึ่งมีน้ำมันกระเซ็นหรือที่ซึ่งมีควันจากน้ำมัน (เช่น ในพื้นที่ที่ทำการประกอบอาหารและโรงงาน ซึ่งอาจทำให้พลาสติกนั้นมีการเปลี่ยนสภาพและเสียหายได้)
 - สถานที่ซึ่งมีอากาศเค็ม เช่น บริเวณชายทะเล
 - บริเวณที่เป็นกรดกำมะถัน เช่น ใกล้บ่อน้ำพุร้อน สิ่งปฏิภูล หรือน้ำเสีย
 - สถานที่ที่มีการใช้อุปกรณ์ความถี่สูงหรืออุปกรณ์ไร้สาย
 - ในสถานที่ซึ่งมีการปล่อยสารประกอบอินทรีย์ระเหยง่ายออกมาในระดับสูง รวมถึงสารประกอบพทาเลท เฟอร์มาลดีไฮด์ ฯลฯ ซึ่งอาจเป็นสาเหตุให้สารเคมีรั่วไหลได้
 - ควรเก็บอุปกรณ์เพื่อป้องกันความเสียหายทางกลที่อาจเกิดขึ้น

หมายเหตุ:
ในกรณีที่ไม่มีหลอดไฟฟลูออเรสเซนต์ชนิดอินเวอร์เตอร์ อาจทำให้ตัวเครื่องไม่สามารถรับสัญญาณจากรีโมทคอนโทรลได้

1-3. ข้อมูลจำเพาะ

รุ่น		แหล่งจ่ายไฟ *1			ข้อมูลจำเพาะของสายไฟ		ขนาดท่อ (ความหนา *3, *4)	ปริมาณสูงสุดของการเติมน้ำยาทำความเย็น *7
เครื่องภายในบ้าน	เครื่องภายนอกบ้าน	อัตรากำลังไฟ	ความถี่	ความจุของเบรกเกอร์	แหล่งจ่ายไฟ *2	สายไฟที่ใช้เชื่อมต่อเครื่องภายในบ้าน/ภายนอกบ้าน *2	ก๊าซ / ของเหลว	
MSY-XY09VF MSY-GY09VF	MUY-XY09VF MUY-GY09VF	220 V	50 Hz	10 A	แบบ 3 ขั้ว 1.0 มม. ²	แบบ 4 ขั้ว 1.0 มม. ²	Ø9.52 / 6.35 มม. (0.8 มม.)	565 กรัม
MSY-XY13VF MSY-GY13VF	MUY-XY13VF MUY-GY13VF							595 กรัม
MSY-GY15VF	MUY-GY15VF						Ø12.7 / 6.35 มม. (0.8 มม.)	685 กรัม

- *1 ต่อเข้ากับสวิตช์ไฟที่มีระยะห่างอย่างน้อย 3 มม. เมื่อเปิดเพื่อตัดไฟของแหล่งจ่ายไฟ (ต้องสามารถตัดไฟทุกเฟสพร้อมกันเมื่อมีการปิดสวิตช์ไฟ)
- *2 ใช้สายไฟที่ตรงตามมาตรฐานกับการออกแบบของ 60245 IEC 57
- *3 ห้ามใช้ท่อที่มีความหนาต่ำกว่าที่กำหนดไว้ เนื่องจากแรงเสียดทานแรงดันไม่เพียงพอ
- *4 ใช้ท่อทองแดง หรือท่อทองแดง-อัลลอยด์แบบไร้รอยต่อ
- *5 ระวังอย่าให้ท่อแตกหรือหักงอระหว่างทำการหักโค้ง
- *6 รัศมีการหักโค้งของท่อจะต้องไม่ต่ำกว่า 100 มม.
- *7 หากความยาวของท่อเกินกว่า 7.5 ม. จำเป็นต้องเติมน้ำยาทำความเย็น (R32) (ไม่มีค่าจำเป็นต้องเติมน้ำยาหากท่อมีความยาวน้อยกว่า 7.5 ม.)
น้ำยาที่เพิ่ม = A × (ความยาวของท่อ (ม.) - 7.5)
- *8 ผนวกันความร้อน: พลาสติกโฟมที่ทนต่อความร้อน โดยมีความถ่วงจำเพาะ 0.045
- *9 ให้แน่ใจว่าได้ใช้ฉนวนที่มีความหนาตามที่ระบุไว้ หากมีความหนาเกินไป อาจทำให้ติดตั้งเครื่องภายในบ้านได้ไม่ถูกต้อง และหากมีความหนาน้อยเกินไป อาจเป็นสาเหตุให้เกิดหยดน้ำได้ง่าย

ความยาวของท่อและความแตกต่างระดับความสูง	
ความยาวของท่อสูงสุด	20 ม.
ความแตกต่างระดับความสูงสูงสุด	12 ม.
การหักโค้งของท่อสูงสุด *5, *6	10
การปรับปริมาณของน้ำยาทำความเย็น A *7	10 กรัม/ม.
ความหนาของฉนวน *8, *9	8 มม.

1-4. แผนผังการติดตั้งเครื่อง

อุปกรณ์ที่จำเป็น

ตรวจสอบชิ้นส่วนต่างๆ ต่อไปนี้ก่อนจะทำการติดตั้ง

<เครื่องภายในบ้าน>

(1) แผ่นยึดฝาหลังของเครื่อง	1
(2) สกรูสำหรับแผ่นยึดฝาหลัง ขนาด 4 x 25 มม.	5
(3) ริโมทคอนโทรลแบบไร้สาย	1
(4) เทปสติกหาลาด (ใช้สำหรับเดินท่อทางด้านซ้ายหรือหลังซ้าย)	1
(5) ที่วางริโมทคอนโทรล	1
(6) สกรูยึด (5) ขนาด 3.5 x 16 มม. (สีดำ)	2
(7) ถ่านใส่แบตเตอรี่ (AAA) สำหรับ (3)	2
(8) แผ่นกรองฟอกอากาศ	2

อุปกรณ์ที่จัดเตรียมไว้สำหรับการติดตั้ง

(A) สายไฟที่ใช้เชื่อมต่อเครื่องภายในบ้าน/ภายนอกบ้าน*1	1
(B) ท่อต่อ	1
(C) ปลอกสวมรูบนผนัง	1
(D) ฝาปิดรูผนัง	1
(E) สายรัดท่อ	2 ถึง 5
(F) สกรูยึด (E) ขนาด 4 x 20 มม.	2 ถึง 5
(G) เทปสำหรับพันท่อ	1
(H) ดินสำหรับอุดรูบนผนัง	1
(I) ท่อน้ำทิ้ง (หรือท่อ PVC ชนิดอ่อน ขนาดเส้นผ่านศูนย์กลางภายใน 15 มม. หรือท่อ PVC ชนิดแข็ง VP16)	1 หรือ 2
(J) น้ำมันหล่อลื่น	1
(K) สายไฟ*1	1

หมายเหตุ:

*1 วางสายไฟที่ใช้เชื่อมต่อเครื่องภายในบ้าน/ภายนอกบ้าน (A) และสายไฟ (K) ให้ห่างจากเสาอากาศโทรทัศน์อย่างน้อย 1 เมตร

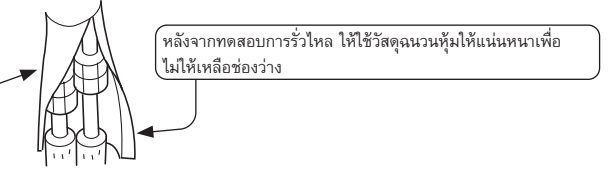
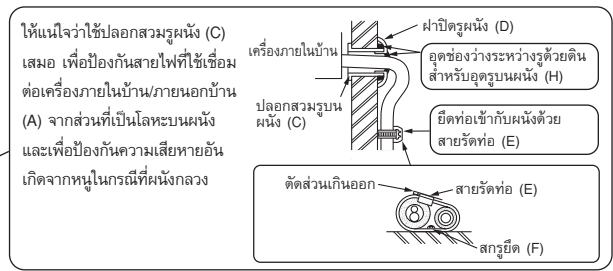
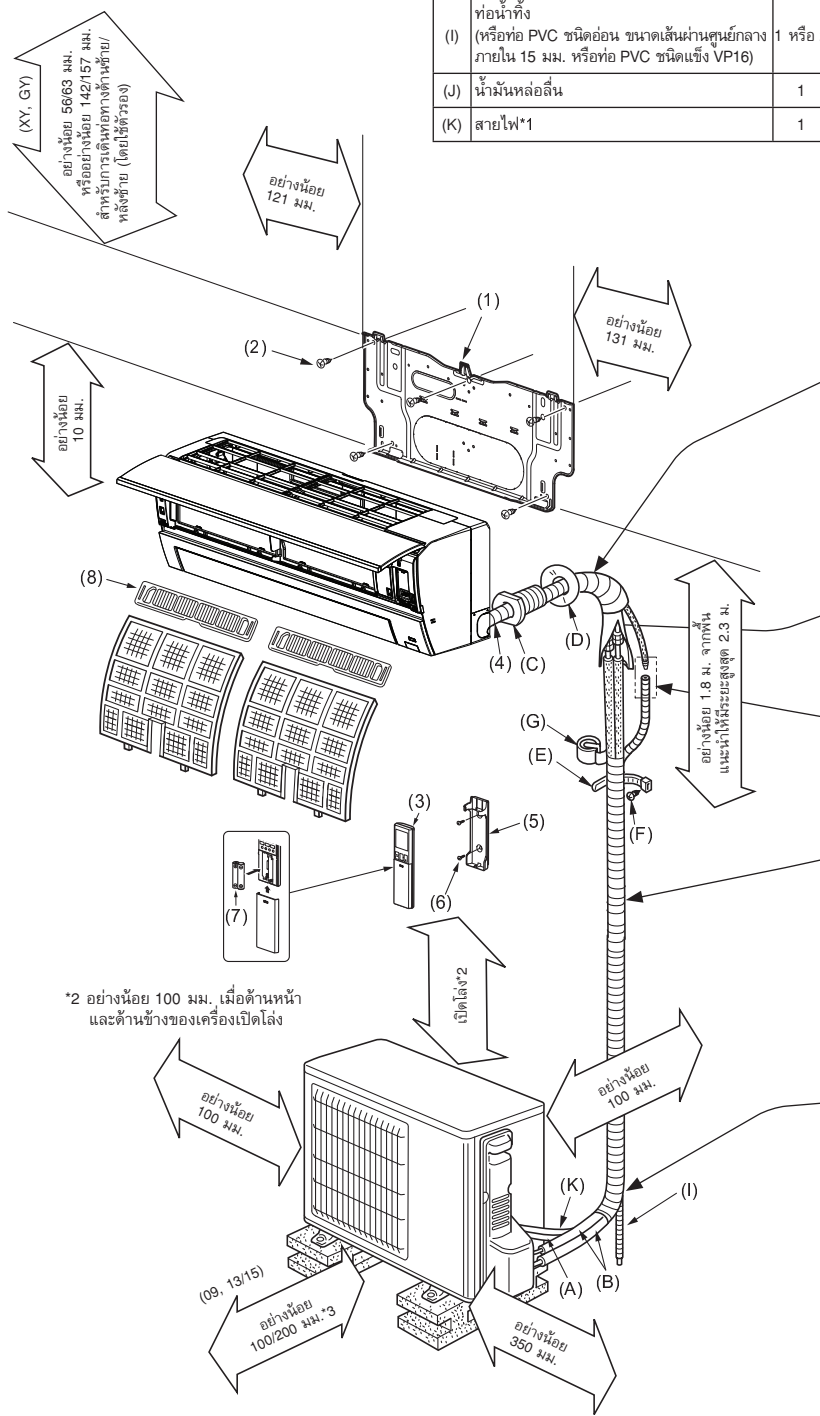

หลังจากทดสอบการรั่วไหล ให้ใช้วัสดุฉนวนหุ้มให้แน่นหนาเพื่อไม่ให้เหลือช่องว่าง

ปิดจุดเชื่อมต่อท่อน้ำทิ้งด้วยเทปเพื่อป้องกันน้ำรั่ว

เมื่อติดตั้งท่อเข้ากับผนังซึ่งเป็นโลหะ (เคลือบตีบุก) หรือตาข่ายโลหะ ให้ใช้แผ่นไม้ที่มีความหนาอย่างน้อย 20 มม. กั้นระหว่างผนังและท่อ หรือพันเทปไวเนล 7-8 รอบ บริเวณรอบๆ ท่อ

หากต้องการใช้ท่อที่มีอยู่แล้ว ให้ปฏิบัติตามแบบ COOL เป็นเวลา 30 นาที และบีบออกก่อนที่จะถอดเครื่องปรับอากาศตัวนี้ออก ทำแฟลชใหม่ตามขนาดที่เหมาะสมสำหรับน้ำยาทำความเย็นใหม่

คำเตือน

หากต้องการหลีกเลี่ยงการเกิดเพลิงไหม้ ควรพึงหรือป้องกันท่อน้ำยาทำความเย็นให้มิดชิด ความเสียหายภายนอกของท่อน้ำยาทำความเย็นอาจทำให้เกิดเพลิงไหม้ได้

ติดตั้งท่อน้ำยาโดยอย่าให้ท่อเกิดขวางทางลมเข้าของเครื่องภายนอกบ้าน

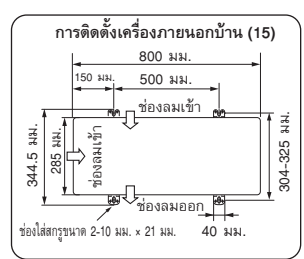
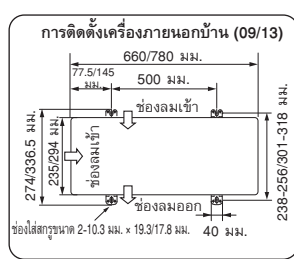

คำเตือน

ความสูงในการติดตั้งเครื่องภายในบ้านต้องเป็น 1.8 ม. หรือมากกว่า

พื้นที่ห้องอย่างน้อยที่จำเป็น ถูกกำหนดตามปริมาณของน้ำยาทำความเย็นทั้งหมด ถ้ามามากกว่า 1.2 กก. ให้ดูที่ ชื่อควรระวังในการติดตั้ง R32 (ในแผ่นอื่น)

*3 เมื่อ 2 ด้านใดๆ ระหว่างด้านซ้าย ขวา และหลังของเครื่องเปิดโล่ง

ลักษณะของเครื่องด้านนอกบางรุ่นอาจแตกต่างกันออกไป

หมายเหตุ:

- ผู้ที่จะทำการติดตั้งเครื่องปรับอากาศจะต้องเป็นผู้ที่มีใบอนุญาตจากบริษัทตามข้อกำหนดที่ระบุไว้เท่านั้น
- ตรวจสอบว่าการเดินสายจะไม่ทำให้เกิดการสีกหรือ, เป็นสนิม, ความดันมากเกินไป, สั่น, มีขอบแหลมหรืออื่นๆ ที่จะก่อให้เกิดผลเสียต่อสิ่งแวดล้อม การตรวจเช็คควมค้ำจนถึงผลของการใช้งานในระยะยาว หรือการสั้นไหวอย่างต่อเนื่องจากแหล่งที่มาเช่น คอมเพรสเซอร์หรือพัดลม

2. การติดตั้งเครื่องภายในบ้าน

2-1. การติดตั้งแผ่นยึดฝาหลังของเครื่อง

- ตรวจสอบว่าเป็นโครงสร้างหลักภายในฝาผนัง (เช่น เสา) และติดตั้งแผ่นยึดฝาหลังของเครื่อง (1) ในแนวระนาบให้มั่นคงโดยใช้สกรูยึด (2)
- เพื่อป้องกันการสั่นของแผ่นยึดฝาหลังของเครื่อง (1) ควรแน่ใจว่าได้ขันสกรูยึดในช่องตามที่แสดงไว้ในภาพเพื่อเพิ่มการรับน้ำหนักให้มั่นคงยิ่งขึ้น สามารถขันสกรูยึดลงในช่องอื่นได้อีกด้วย
- เมื่อเกาะแผ่นเปิดรอกแล้ว ให้ติดเทปวีนิลรอบรูปเพื่อป้องกันสายไฟเสียหาย
- ในกรณีที่มีการเจาะโบลท์ทะลุกำแพงคอนกรีตนั้น ให้ยึดแผ่นยึดฝาหลังของเครื่อง (1) โดยใช้รูรูปไข่ขนาด 11 x 20 x 11 x 26 (ระยะช่วง 450 มม.)
- ถ้าโบลท์ที่ใช้อยู่เกินไป ให้เปลี่ยนเป็นชนิดที่สั้นกว่าซึ่งสามารถหาได้โดยทั่วไป

2-2. การเจาะรูบนผนัง

- 1) กำหนดตำแหน่งของรูบนผนัง
- 2) เจาะรูที่มีขนาด ๑65 มม. โดยให้รูด้านนอกอยู่ต่ำกว่าด้านในประมาณ 5-7 มม.
- 3) ใส่ปลอกสวมรูบนผนัง (C)

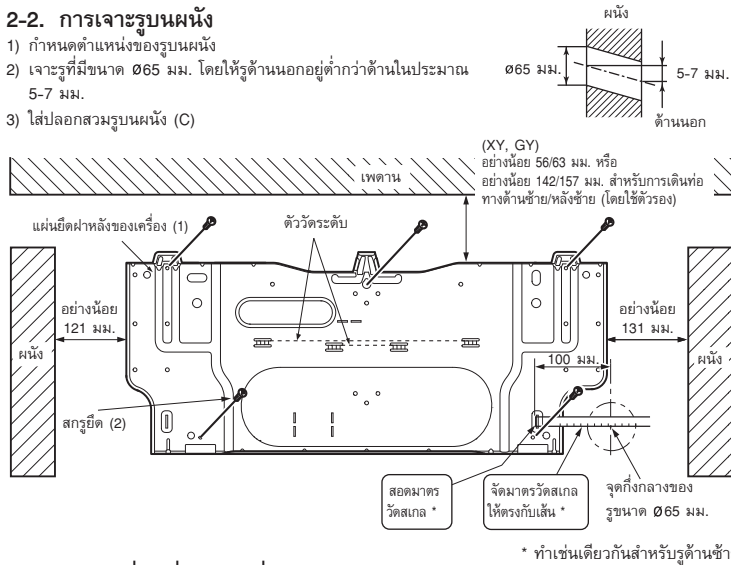

2-3. สายไฟที่ใช้เชื่อมต่อเครื่องภายในบ้าน

สามารถเชื่อมต่อสายนำของเครื่องภายในบ้านภายนอกบ้านได้โดยไม่ต้องถอดแผงด้านหน้าออก

- 1) ถอดแผงด้านหน้าออก
- 2) ถอดแคลมป์ VA
- 3) ถอดสายไฟที่ใช้เชื่อมต่อเครื่องภายในบ้านภายนอกบ้าน (A) จากด้านหลังของเครื่องภายในบ้านแล้วต่อปลายสายไฟให้เรียบร้อย
- 4) คลายสกรูที่ฐานเสียบขั้วสายไฟแล้วต่อสายดินก่อน จากนั้นจึงเดินสายไฟที่เชื่อมต่อสายเครื่องภายในบ้าน/ภายนอกบ้าน (A) เข้ากับฐานเสียบขั้วสายไฟ ระวังอย่าต่อสายผิด ให้ยึดสายไฟเข้ากับฐานเสียบขั้วสายไฟให้แน่นหนาเพื่อไม่ให้มีส่วนหนึ่งของแกนสายไฟปรากฏออกมาให้เห็น และป้องกันไม่ให้อุปกรณ์ไฟฟ้าปะทะกับส่วนเชื่อมต่อของฐานเสียบขั้วสายไฟ ขันสกรูยึดขั้วสายไฟให้แน่นเพื่อป้องกันการหลุด หลังจากขันแน่นแล้วให้ดึงสายไฟเบาๆ เพื่อยืนยันว่าสายไฟไม่ขยับ
- 5) ยึดสายไฟที่ใช้เชื่อมต่อเครื่องภายในบ้าน/ภายนอกบ้าน (A) และสายดินด้วยแคลมป์ VA ให้แน่นหนา ต้องยึดด้านซ้ายของแคลมป์ VA ทุกครั้ง และติดแคลมป์ VA ให้แน่นหนา

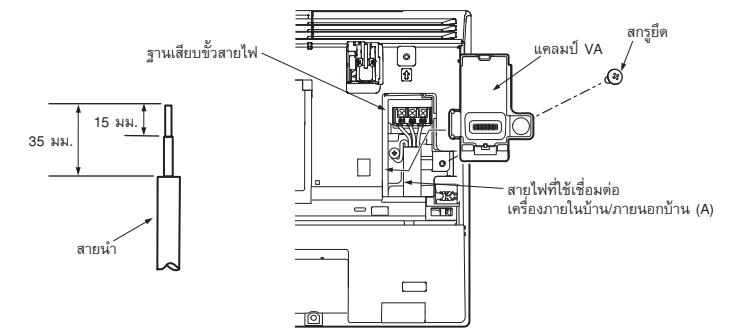

- ให้สายไฟที่เชื่อมต่อมีความยาวเกินออกมาเล็กน้อยสำหรับการซ่อมแซมในอนาคต
 - ให้สายดินมีความยาวมากกว่าสายอื่นๆ เล็กน้อย (มากกว่า 60 มม.)
 - อย่าพับสายไฟส่วนเกินหรือยึดเข้าไปในช่องแคบๆ ควรระมัดระวังไม่ให้สายไฟเสียหาย
 - ตรวจสอบให้แน่ใจว่าได้ยึดสกรูทุกตัวเข้ากับขั้วสายของแต่ละตัวแล้วเมื่อทำการยึดสายและ/หรือสายไฟเข้ากับฐานเสียบขั้วสายไฟ
- หมายเหตุ: อย่าวางสายไฟไว้ระหว่างเครื่องภายในบ้านกับแผ่นยึดฝาหลังของเครื่อง (1) สายไฟที่ขรุขระเสียหายอาจก่อให้เกิดความร้อนหรือทำให้ไฟไหม้ได้

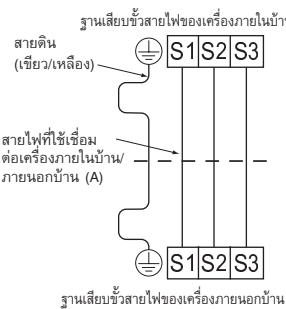

2-4. การต่อท่อและการเดินท่อน้ำทิ้ง

การต่อท่อ

- ให้วางท่อน้ำทิ้งต่ำกว่าระดับของท่อน้ำยา
- ตรวจสอบให้แน่ใจว่าท่อน้ำทิ้งไม่ถูกรั้งหรือคดงอ
- ห้ามดึงท่อน้ำทิ้งเมื่อพันเทป
- เมื่อวางท่อน้ำทิ้งผ่านไปในห้อง ให้แน่ใจว่าพันรอบท่อด้วยฉนวนกันความร้อน (มีขายทั่วไป)

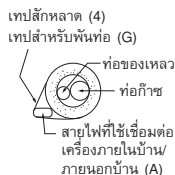

การเดินท่อด้านหลัง ด้านขวา หรือด้านล่าง

- 1) รวมท่อน้ำยาและท่อน้ำทิ้งเข้าด้วยกัน แล้วพันด้วยเทปสำหรับพันท่อ (G) จากส่วนปลายให้แน่น
- 2) สอดท่อและท่อน้ำทิ้งผ่านปลอกสวมรูบนผนัง (C) และเกี่ยวส่วนหนึ่งของเครื่องภายในบ้านบนแผ่นยึดฝาหลังของเครื่อง (1)
- 3) ตรวจสอบความแน่นหนาของเครื่องภายในบ้านที่เกี่ยวข้องกับแผ่นยึดฝาหลังของเครื่อง (1) โดยการขยับไปมาจากด้านหนึ่งไปอีกด้านหนึ่ง
- 4) ดันส่วนล่างของเครื่องภายในบ้านเข้ากับแผ่นยึดฝาหลังของเครื่อง (1)



การต่อท่อน้ำทิ้ง

- ห้ามตัดท่อน้ำทิ้งของเครื่อง (รูปที่ 1)
- หากจำเป็นต้องเดินท่อน้ำทิ้งเพิ่มเติมผ่านด้านในห้อง ตรวจสอบให้แน่ใจว่าได้พันท่อด้วยฉนวนกันความร้อนที่สามารถหาซื้อได้ทั่วไปแล้ว
- ควรต่อท่อน้ำทิ้งซึ่งด้านล่าง เพื่อให้ระบายน้ำทิ้งได้ง่าย (รูปที่ 2)
- หากท่อน้ำทิ้งที่มีมาให้กับเครื่องภายในบ้านสั้นเกินไป ให้ต่อด้วยท่อน้ำทิ้ง (I) ในอุปกรณ์ที่จัดเตรียมไว้ (รูปที่ 3)
- เมื่อทำการต่อท่อน้ำทิ้งเข้ากับท่อ PVC ชนิดแข็ง ให้แน่ใจว่าได้สอดท่ออย่างแน่นหนา (รูปที่ 4)
- ต้องมั่นใจว่าจุดเชื่อมต่อท่อน้ำทิ้งไม่เกิดการกัดกร่อนหรือดึงจนเกินไปหลังจากการติดตั้ง มิฉะนั้นชิ้นส่วนอาจเกิดการแตกหักหรือน้ำรั่วได้
- ตรวจสอบให้แน่ใจว่าท่อน้ำทิ้งถูกติดตั้งเป็นอย่างดี ถ้าหากน้ำรั่วอาจเกิดการกัดกร่อนจนชิ้นส่วนแตกหักได้
- ห้ามนำสารเคมีที่ท่อต่อท่อน้ำทิ้ง การทำเช่นนี้อาจทำให้เกิดการกัดกร่อนจนชิ้นส่วนแตกหักได้

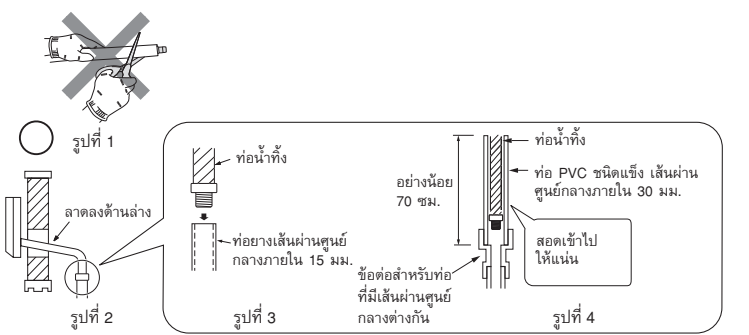

ห้ามเดินท่อน้ำทิ้งตามที่แสดงไว้ด้านล่าง

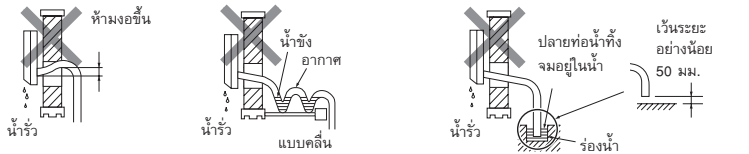

การเดินท่อด้านซ้าย หรือหลังซ้าย

หมายเหตุ:

- ให้แน่ใจว่าติดตั้งท่อน้ำทิ้งและฝาครอบท่อน้ำทิ้งในกรณีที่เดินท่อด้านซ้ายหรือหลังซ้าย มิฉะนั้น อาจทำให้น้ำจากท่อน้ำทิ้งหกหรือหยดได้

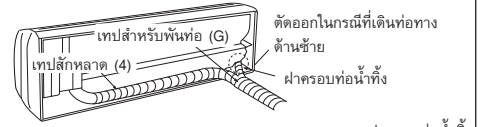

- 1) รวมท่อน้ำยาที่ความเย็นและท่อน้ำทิ้งเข้าด้วยกัน จากนั้นพันให้แน่นด้วยเทปสีกหลาด (4) จากด้านปลาย
- 2) ดึงฝาครอบท่อน้ำทิ้งที่ด้านหลังขวาของเครื่องภายในบ้านออก (รูปที่ 1)
- 3) ดึงท่อน้ำทิ้งที่ด้านหลังซ้ายของเครื่องภายในบ้าน (รูปที่ 2)
- 4) ใส่ฝาครอบท่อน้ำทิ้งตรงตำแหน่งการติดตั้งท่อน้ำทิ้งที่ด้านหลังของเครื่องภายในบ้าน (รูปที่ 3)
- 5) ใส่ท่อน้ำทิ้งเข้าไปในรางท่อน้ำทิ้งด้านหลังขวาของเครื่องภายในบ้าน (รูปที่ 4)
- 6) ตรวจสอบให้แน่ใจว่าท่อได้เกี่ยวเข้ากับส่วนที่ยื่นออกมาตรงท่อน้ำอย่างแน่นหนา
- 7) ตัดตัวรองจากโฟมบรรจุภัณฑ์และติดตั้งเข้ากับแผ่นยึดฝาหลังของเครื่องสำหรับรับตัวเครื่องภายในบ้านขึ้น (รูปที่ 5)
- 8) ต่อท่อน้ำทิ้งด้วยท่อต่อ (B)
- 9) ดันส่วนล่างของเครื่องภายในบ้านเข้ากับแผ่นยึดฝาหลังของเครื่อง (1)

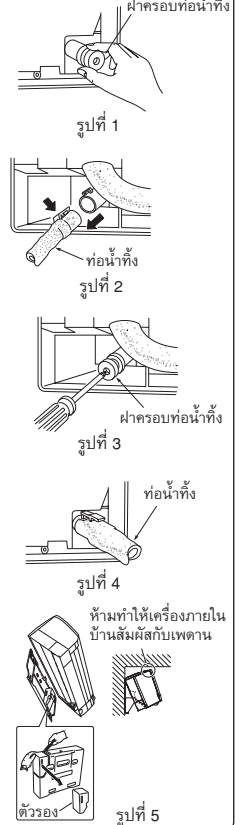

3. การติดตั้งเครื่องภายนอกบ้าน

3-1. สายไฟที่ใช้เชื่อมต่อเครื่องภายนอกบ้าน

- เปิดฝาครอบส่วนที่ทำงานนอก
- คลายสกรูยึดขั้วสายไฟ และต่อสายไฟที่ใช้เชื่อมต่อเครื่องภายในบ้านภายนอกบ้าน (A) จากเครื่องภายในบ้านที่ฐานเสียบขั้วสายไฟให้ถูกต้อง ระวังอย่าต่อสายไฟผิด ให้ยึดสายไฟเข้ากับฐานเสียบขั้วสายไฟให้แน่น เพื่อไม่ให้มีส่วนใดส่วนหนึ่งของแกนสายไฟปรากฏออกมาให้เห็น และป้องกันไม่ให้แรงไฟฟ้าปะทะกับส่วนเชื่อมต่อของฐานเสียบขั้วสายไฟ
- ขันสกรูยึดขั้วสายไฟให้แน่นเพื่อป้องกันการหลุด หลังจากขันแน่นแล้ว ให้ตั้งสายไฟเบาๆ เพื่อยืนยันว่าสายไฟไม่ขยับ
- เชื่อมต่อสายไฟ (K)
- ยึดสายไฟที่ใช้เชื่อมต่อเครื่องภายในบ้าน/ภายนอกบ้าน (A) และสายไฟ (K) โดยใช้ตัวยึดสายไฟ
- ปิดฝาครอบส่วนที่ทำงานให้แน่นหนา

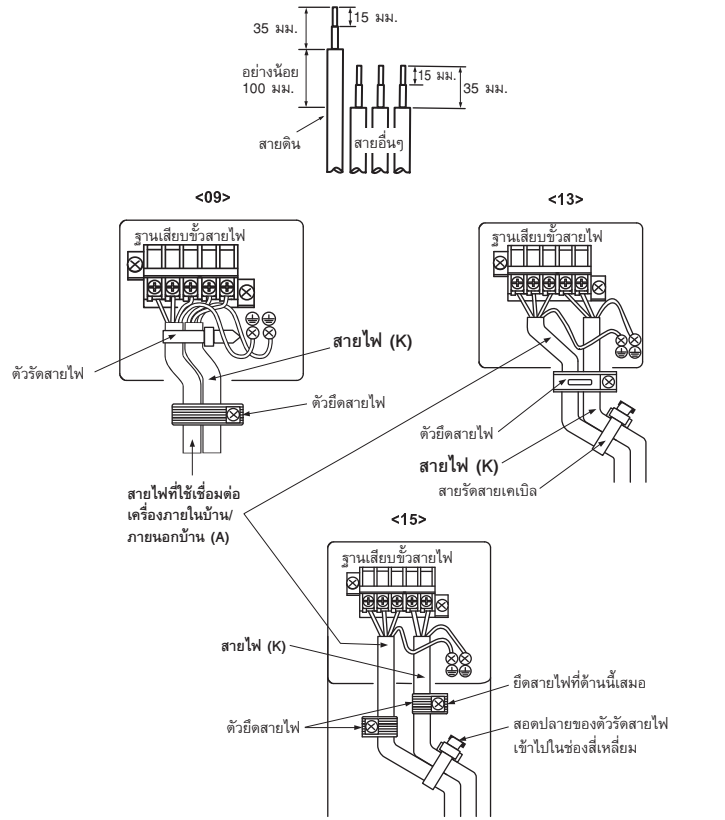

- ให้สายดินมีความยาวมากกว่าสายอินพุท เล็กน้อย (มากกว่า 100 มม.)
- ให้สายไฟเชื่อมต่อมีความยาวเกินออกมาเล็กน้อย สำหรับการซ่อมแซมในอนาคต
- ตรวจสอบให้แน่ใจว่าได้ยึดสกรูทุกตัวเข้ากับขั้วสายของแต่ละตัวแล้วเมื่อทำการยึดสายและ/หรือสายไฟเข้ากับฐานเสียบขั้วสายไฟ

3-2. การทำบานแฟลร์

- ตัดท่อแดงให้ถูกวิธีโดยใช้ตัวตัดท่อ (รูปที่ 1, 2)
- ลบเศษเสี้ยนออกจากส่วนที่ถูกตัดของท่อแดงออกทั้งหมด (รูปที่ 3)
 - วางปลายท่อแดงให้เอียงลาดต่ำ เพื่อหลีกเลี่ยงไม่ให้มีเศษเสี้ยนตกค้างอยู่ในท่อ
- ให้เอาแฟลร์นัททั้งของเครื่องภายในบ้านและภายนอกบ้านออก และใส่ไว้ที่ท่อหลังจากที่ลบเศษเสี้ยนของท่อแดงเรียบร้อยแล้ว (การใส่แฟลร์นัทไม่สามารถทำได้หลังจากการทำบานแฟลร์แล้ว)
- การทำบานแฟลร์ (รูปที่ 4, 5) จับท่อแดงที่มีขนาดตามตารางที่แสดงไว้ให้แน่น จากนั้นเลือก A จากตารางโดยให้หน่วยเป็น มม. ให้สอดคล้องกับเครื่องมือที่ใช้
- ตรวจสอบ
 - เปรียบเทียบการทำบานแฟลร์ได้จากรูปที่ 6
 - หากทำแฟลร์ได้ไม่ดี ให้ตัดออกแล้วทำใหม่

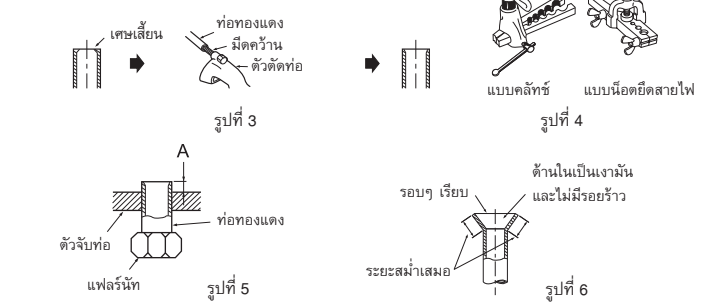

เส้นผ่านศูนย์กลางของท่อ (มม.)	น็อต (มม.)	A (มม.)			แรงขัน	
		เครื่องมือแบบคัลท์สำหรับ R32, R410A	เครื่องมือแบบคัลท์สำหรับ R22	เครื่องมือแบบน็อตยึดสายไฟสำหรับ R22	N•m	kgf•cm
06.35 (1/4")	17	0 ถึง 0.5	1.0 ถึง 1.5	1.5 ถึง 2.0	13.7 ถึง 17.7	140 ถึง 180
09.52 (3/8")	22				34.3 ถึง 41.2	350 ถึง 420
012.7 (1/2")	26			2.0 ถึง 2.5	49.0 ถึง 56.4	500 ถึง 575
015.88 (5/8")	29				73.5 ถึง 78.4	750 ถึง 800

3-3. การต่อท่อ

- ขันแฟลร์นัทด้วยประแจขันแบบกำหนดทอร์คได้ตามที่กำหนดในตาราง
- หากขันแน่นเกินไป เมื่อผ่านไปเป็นเวลานาน แฟลร์นัทอาจแตกและทำให้น้ำยารั่วออกมาได้
- ตรวจพันนนวนรอบท่อที่เรียบร้อย การสัมผัสท่อเปลือยเปล่าโดยตรงอาจทำให้ผิวหนังไหม้พองหรือถูกความเย็นกัดผิวได้

การต่อเครื่องภายในบ้าน

- ทำการต่อทั้งท่อของเหลวและท่อก๊าซเข้ากับเครื่องภายในบ้าน
- อย่าทาน้ำมันหล่อลื่นบนเกลียวของสกรู หากใช้แรงมากเกินไป อาจทำให้สกรูเสียหายได้
 - ทำการสวมขันแฟลร์นัทโดยตั้งกึ่งกลางท่อให้ตรงกัน แล้วหมุนประมาณ 3-4 รอบด้วยมือ
 - โปรดดูตารางการใช้แรงขันที่แสดงด้านบนสำหรับการต่อจุดเชื่อมต่อเครื่องภายในบ้าน และขันให้แน่นโดยใช้ประแจสองตัว หากใช้แรงมากเกินไป ส่วนของท่อที่ทำบานแฟลร์ไว้อาจเสียหายได้

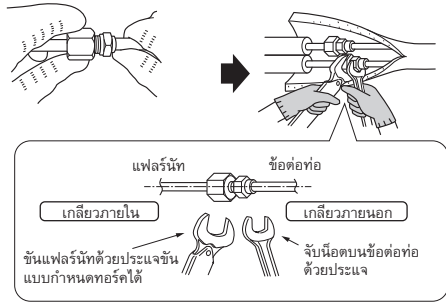

การต่อเครื่องภายนอกบ้าน

- ต่อท่อเข้ากับส่วนต่อท่อวาล์วเปิด-ปิดของเครื่องภายนอกบ้าน โดยใช้วิธีการเดียวกับการต่อเครื่องภายในบ้าน
- สำหรับการขัน ให้ใช้ประแจแบบกำหนดทอร์คได้หรือประแจเลื่อนและใช้แรงขันเดียวกับการต่อเครื่องภายในบ้าน

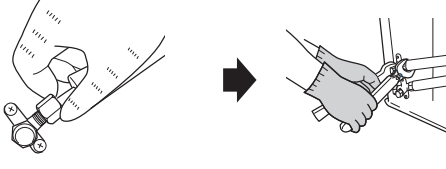

คำเตือน
เมื่อติดตั้งเครื่อง ให้ต่อท่อน้ำยาด้วยความเย็นให้แน่นก่อนเริ่มเดินเครื่องคอมเพรสเซอร์

3-4. การใช้ฉนวนหุ้มและการพันเทป

- ปิดบริเวณข้อต่อท่อด้วยฝาครอบท่อ
- สำหรับด้านเครื่องภายนอกบ้าน ให้แน่ใจว่าได้หุ้มท่อฉนวนจนถึงวาล์ว
- ใช้เทปสำหรับพันท่อ (G) โดยเริ่มพันตั้งแต่ทางเข้าของเครื่องภายนอกบ้าน
 - ปิดด้านปลายสุดของเทปสำหรับพันท่อ (G) โดยใช้เทป (ที่มีกาวเหนียวสำหรับยึดติด)
 - หากติดตั้งท่อผ่านหน้าต่าง เสื้อผ้า หรือพื้นที่ที่มีอุณหภูมิหรือความชื้นสูง ให้พันด้วยฉนวนหุ้มที่มีขายทั่วไปเพื่อป้องกันไม่ให้มีหยดน้ำเกาะ

4. วิธีการไล่อากาศ การทดสอบการรั่ว และการเดินเครื่องทดสอบ

4-1. วิธีการไล่อากาศและการทดสอบการรั่ว

- ถอดฝาครอบช่องทางเดินของวาล์วเปิด-ปิดน้ำยาต้านท่อก๊าซของเครื่องภายนอกบ้าน (วาล์วเปิด-ปิดลูกชิ้นปิดและปิดด้วยฝาปิดมาจากโรงงาน)
- ต่อวาล์วเมนิโฟลด์และบิมสูญญากาศเข้ากับช่องทางเดินของวาล์วเปิด-ปิดที่ด้านท่อก๊าซของเครื่องภายนอกบ้าน

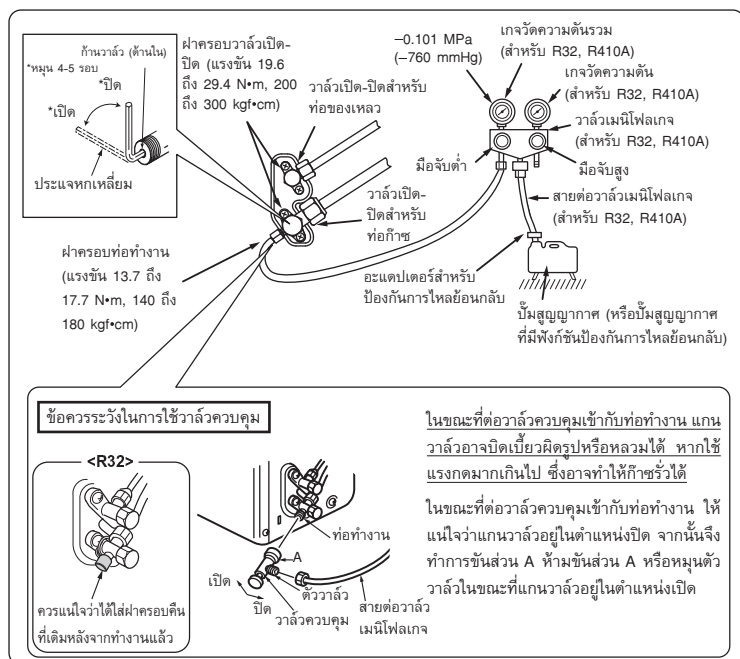

- เปิดเครื่องบิมสูญญากาศ (ทำให้เป็นสุญญากาศจนกระทั่งถึง 500 ไมครอน)
- ตรวจสอบความเป็นสุญญากาศโดยใช้วาล์วเมนิโฟลด์ และจากนั้นปิดวาล์วเมนิโฟลด์หยุดเครื่องบิมสูญญากาศ
- ทิ้งไว้ประมาณ 1-2 นาที และตรวจสอบว่าเชื่อมวาล์วเมนิโฟลด์อยู่ในระดับคงที่ ตรวจสอบให้แน่ใจว่าความดันของเกจวัดความดันอยู่ที่ -0.101 MPa [เกจ] (-760 mmHg)
- ถอดวาล์วเมนิโฟลด์จากช่องทางเดินของวาล์วเปิด-ปิดน้ำยาโดยเร็ว

⚠️ ⚠️ คำเตือน

เพื่อหลีกเลี่ยงการเกิดเพลิงไหม้ ควรแน่ใจว่าไม่มีสิ่งที่เป็นอันตรายติดไฟได้ง่าย หรือเสี่ยงต่อการจุดระเบิดก่อนจะเปิดวาล์วเปิด-ปิดต่างๆ อยู่

- ขันเปิดวาล์วเปิด-ปิดน้ำยาต้านท่อของเหลวและท่อก๊าซจนสุด หากขันวาล์วเปิดไม่สุด จะทำให้ประสิทธิภาพในการทำงานลดลง และอาจก่อให้เกิดปัญหาตามมาได้
- อ้างอิงหัวข้อ 1-3 และเติมน้ำยาทำความเย็นเพิ่มเติมที่ได้อธิบายไว้หากจำเป็น ควรแน่ใจว่าทำการเติมน้ำยาทำความเย็นเพิ่มซ้ำ มิฉะนั้น ส่วนประกอบของน้ำยาทำความเย็นในระบบอาจเปลี่ยนแปลงไป และส่งผลกระทบต่อประสิทธิภาพการทำงานของเครื่องปรับอากาศได้
- ขันปิดฝาครอบช่องทางเดินให้อยู่ในลักษณะเดิม
- ทดสอบการรั่ว

4-2. การเดินเครื่องทดสอบ

- เสียบปลั๊กไฟเข้ากับเต้าเสียบและ/หรือเปิดเบรกเกอร์
- กดสวิตช์การทำงานฉุกเฉิน (E.O. SW) การเดินเครื่องทดสอบจะเริ่มขึ้นเครื่องจะทำงานอย่างต่อเนื่องในช่วงระยะเวลา 30 นาที หากดวงไฟด้านบนของไฟแสดงการทำงานกะพริบทุกๆ 0.5 วินาที ให้ตรวจสอบการเดินสายระหว่างเครื่องภายในบ้าน/เครื่องภายนอกบ้านว่าได้เดินสายไฟ (A) ผิดหรือไม่ หลังจาก 30 นาทีผ่านไปแล้วเครื่องก็จะเริ่มทำงานใหม่ฉุกเฉิน (ตามอนุภูมิภาคที่ตั้งไว้ที่ 24 องศาเซลเซียส)
- หากต้องการหยุดการทำงาน ให้กดสวิตช์การทำงานฉุกเฉิน (E.O. SW) ชั่วๆ จนกว่าไฟแสดงการทำงานจะดับลง ให้ดูรายละเอียดจากคู่มือการใช้งาน
- ตรวจสอบสัญญาณ (แสงอินฟราเรด) รับการสั่งงานของรีโมทคอนโทรล
 - กดปุ่ม OFF/ON ที่รีโมทคอนโทรล (3) และตรวจสอบว่าได้ยินเสียงการรับสัญญาณจากเครื่องภายในบ้าน กดปุ่ม OFF/ON อีกครั้งหนึ่ง เพื่อปิดเครื่องปรับอากาศ
 - เมื่อคอมเพรสเซอร์หยุดทำงาน อุปกรณ์ป้องกันการสตาร์ทจะทำงาน ดังนั้นคอมเพรสเซอร์จะไม่ทำงานประมาณ 3 นาที เพื่อป้องกันเครื่องปรับอากาศ

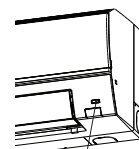

สวิตช์การทำงานฉุกเฉิน (E.O. SW)

4-3. ฟังก์ชันการเริ่มต้นการทำงานใหม่โดยอัตโนมัติ

ผลิตภัณฑ์นี้มีฟังก์ชันการเริ่มต้นการทำงานใหม่โดยอัตโนมัติ เมื่อไฟหลักถูกตัดในระหว่างการทำงาน เช่น ในกรณีไฟฟ้าดับ เมื่อไฟหลักกลับมาสู่สภาวะปกติฟังก์ชันนี้จะเริ่มทำงานเองโดยอัตโนมัติตามการทำงานที่ตั้งไว้ก่อนหน้า (ให้ดูรายละเอียดจากคู่มือการใช้งาน)

ข้อควรระวัง:

- หลังจากเดินเครื่องทดสอบหรือตรวจเช็คการรับสัญญาณของรีโมท ให้ปิดเครื่องด้วยสวิตช์การทำงานฉุกเฉิน (E.O. SW) หรือรีโมทคอนโทรลก่อนที่ไฟหลักจะถูกตัด มิฉะนั้น อาจทำให้เครื่องเริ่มทำงานโดยอัตโนมัติเมื่อไฟหลักกลับสู่สภาวะปกติ
- สำหรับผู้ใช้เครื่อง**
- หลังจากติดตั้งเครื่องปรับอากาศเสร็จแล้ว ควรแน่ใจว่าได้อธิบายเกี่ยวกับฟังก์ชันการเริ่มต้นการทำงานใหม่โดยอัตโนมัติให้กับผู้ใช้เครื่องแล้ว
- หากไม่ต้องการใช้งานฟังก์ชันการเริ่มต้นการทำงานใหม่โดยอัตโนมัติ สามารถยกเลิกได้ โดยตัดต่อศูนย์บริการลูกค้าเพื่อยกเลิกฟังก์ชันนี้ ให้ดูรายละเอียดจากคู่มือการใช้งานให้บริการ

4-4. อธิบายวิธีการใช้แก๊สลูกค้า

- ใช้คู่มือการใช้งานเพื่ออธิบายเกี่ยวกับวิธีการใช้เครื่อง (วิธีการใช้รีโมทคอนโทรล การถอดล้างแผ่นกรองอากาศ การถอด หรือการเก็บรีโมทคอนโทรล การทำความสะอาด ข้อควรระวังในการใช้งาน เป็นต้น)
- แนะนำให้ผู้ใช้ศูนย์บริการใช้งานอย่างละเอียด

5. การย้ายเครื่องและการบำรุงรักษา

5-1. การถอดและติดตั้งส่วนประกอบของฝาครอบ

ขั้นตอนการถอด

- 1) เปิดแผงด้านหน้า
- 2) ถอดแผงด้านหน้า
- 3) คลายสกรูที่ยึดชิ้นส่วนฝาครอบทั้ง 4 ตัวออก
- 4) ใส่แผงด้านหน้า
- 5) ปิดแผงด้านหน้า
- 6) ถอดชิ้นส่วนฝาครอบ ให้แน่ใจว่าได้ปลดด้านล่างของฝาครอบออกก่อน

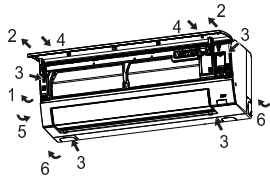

ขั้นตอนการประกอบ

- 1) ประกอบชิ้นส่วนฝาครอบย้อนลำดับการถอด
- 2) ให้แน่ใจว่ากดตรงตำแหน่งที่มีลูกศรแสดงไว้ในภาพ เพื่อที่จะประกอบชิ้นส่วนเข้ากับตัวเครื่องให้แน่น

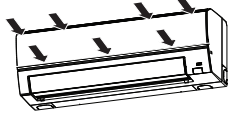

*อย่ายึดส่วน A เมื่อติดตั้ง/ถอดหรือถือฝาครอบ เพราะฝาครอบอาจเสียหาย

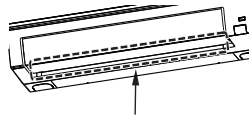

ส่วน A : ส่วนกลางของช่องระบายอากาศของฝาครอบ

5-2. การถอดเครื่องภายในบ้าน

ถอดด้านล่างของเครื่องภายในบ้านออกจากแผ่นยึดฝาหลังของเครื่อง การถอดมุมกล่องใส่ตัวเครื่อง ให้ถอดมุมล่างทั้งด้านซ้ายและขวาของเครื่องภายในบ้านโดยดึงด้านล่างและดึงเข้าหาตัวตั้งภาพด้านขวา

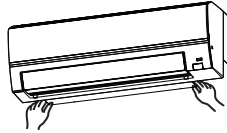

5-3. การดูดเก็บน้ำยาทำความเย็น

เมื่อมีการเคลื่อนย้ายหรือถอดเครื่องปรับอากาศออก ให้ดูดเก็บน้ำยาทำความเย็นตามขั้นตอนต่อไปนี้ เพื่อให้ไม่ให้น้ำยาทำความเย็นถูกปล่อยออกสู่อากาศ

- 1) ต่อกวาล์วเมนิโฟลด์เข้ากับช่องทางเดินของวาล์วเปิด-ปิดทางด้านท่อก๊าซของเครื่องภายในบ้าน
- 2) ปิดวาล์วเปิด-ปิดทางด้านท่อก๊าซของเครื่องภายในบ้านจนสุด
- 3) ปิดวาล์วเปิด-ปิดทางด้านท่อก๊าซของเครื่องภายในบ้านจนสุด เพื่อให้สามารถปิดจนสุดได้ง่ายเมื่อค่าความดันของเกจวัดความดันอยู่ที่ 0 MPa [เกจ] (0 kgf/cm²)
- 4) เริ่มการทำงานแบบดูดเก็บในโหมด COOL
เพื่อที่จะเริ่มการทำงานแบบดูดเก็บในโหมด COOL ควรกดปลั๊กไฟออกและ/หรือปิดเบรกเกอร์ หลังจากผ่านไป 15 วินาที ให้เสียบปลั๊กไฟและ/หรือเปิดเบรกเกอร์อีกครั้ง จากนั้นกดสวิทช์การทำงานดูดเก็บ (E.O. SW) หนึ่งครั้ง (การทำงานแบบดูดเก็บในโหมด COOL สามารถทำงานต่อเนื่องได้ถึง 30 นาที)
- 5) ปิดวาล์วเปิด-ปิดทางด้านท่อก๊าซของเครื่องภายในบ้านจนสุด เมื่อค่าความดันของเกจวัดความดันอยู่ที่ 0.05 ถึง 0 MPa [เกจ] (ประมาณ 0.5 ถึง 0 kgf/cm²)
- 6) หยุดการทำงานแบบดูดเก็บในโหมด COOL
กดสวิทช์การทำงานดูดเก็บ (E.O. SW) ซ้ำๆ จนกว่าไฟแสดงการทำงานทั้งหมดจะดับไป โดยดูรายละเอียดจากคู่มือการใช้งาน

⚠ คำเตือน

เมื่อทำการดูดเก็บน้ำยาทำความเย็น ให้หยุดการทำงานของคอมเพรสเซอร์ก่อนที่จะถอดท่อน้ำยาทำความเย็น คอมเพรสเซอร์อาจระเบิดได้หากมีอากาศหรือสารอื่นเข้าไปภายในนั้น

6. การเชื่อมต่ออินเตอร์เฟซ/สายคอนเน็คเตอร์เข้ากับเครื่องปรับอากาศ

- เชื่อมต่ออินเตอร์เฟซ/สายคอนเน็คเตอร์เข้ากับแผงวงจรควบคุมอิเล็กทรอนิกส์เครื่องภายในบ้านของเครื่องปรับอากาศด้วยสายเชื่อมต่อ
- การตัดหรือการต่อสายเชื่อมต่อของอินเตอร์เฟซ/สายคอนเน็คเตอร์อาจส่งผลให้เกิดข้อบกพร่องในการเชื่อมต่อได้ ห้ามม้วนสายเชื่อมต่องร่วมกับสายไฟ, สายเชื่อมต่อระหว่างเครื่องภายนอกบ้าน/ภายในบ้าน และ/หรือสายดิน ควรให้มีระยะห่างมากที่สุดเท่าที่จะเป็นไปได้ระหว่างสายเชื่อมต่อกับสายต่าง ๆ เหล่านี้
- ควรเก็บและวางส่วนที่บางของสายเชื่อมต่อตรงที่ไม่สามารถสัมผัสถูกได้

การเชื่อมต่อ

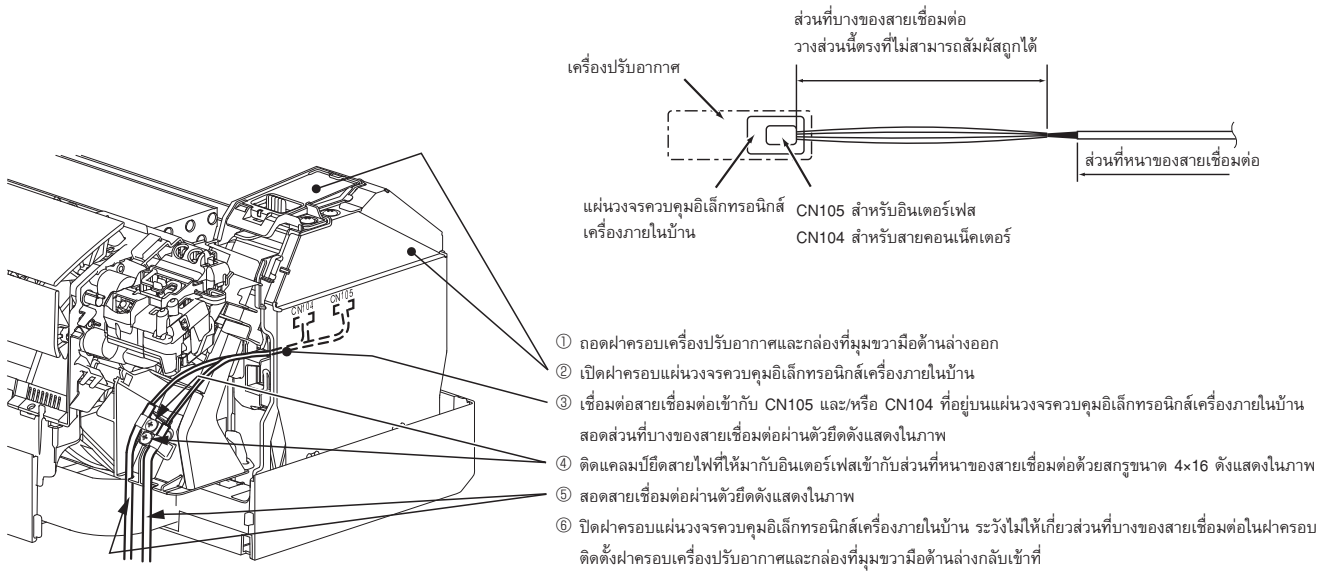

คำเตือน

ต้องติดตั้งสายเชื่อมต่อ ตามลักษณะที่กำหนดมาให้ การติดตั้งที่ไม่ถูกต้อง อาจเป็นเหตุให้เกิดไฟฟ้าลัดวงจร ไฟไหม้ และ/หรือการทำงานผิดปกติได้

MITSUBISHI ELECTRIC CORPORATION

HEAD OFFICE: TOKYO BUILDING, 2-7-3, MARUNOUCHI, CHIYODA-KU,
TOKYO 100-8310, JAPAN